

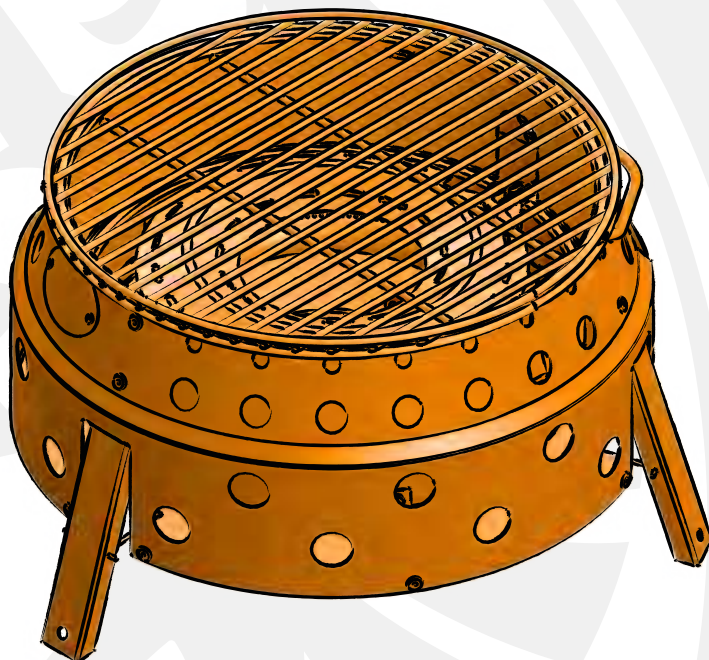

# Petromax



## atago-gg28

**DE** Atago Gasgrill  
Original-Gebrauchsanleitung

**EN** Atago Gas Grill  
Original instruction manual

**FR** Barbecue à gaz Atago  
Mode d'emploi original

**+**

BG	ZH	DA	ET	FI	EL	ID	IT
JA	KO	LV	LT	NL	NO	PL	PT
RO	SV	SK	ES	CS	TR	UK	HU



# Inhaltsverzeichnis

1. Informationen zu dieser Anleitung	3
1.1 Warnzeichen und Signalwörter in der Gebrauchsanleitung	3
2. Bestimmungsgemäße Verwendung	3
3. Zu deiner Sicherheit	4
3.1 Hinweise zum Umgang mit Flüssiggas-Ventilkartuschen	5
3.2 Bei Störungen und Undichtheiten	5
3.3 Im Brandfall	6
4. Transport- und Lagerungshinweise	6
5. Inbetriebnahme, Aufbau, Montage, Hinweise	7
5.1 Inbetriebnahme	7
5.2 Aufbau	8
5.3 Montage Schlauchleitung	9
5.4 Montage und Austausch der Gaskartusche	10
5.5 Hinweise zum Aufstellort des Gasgrills	11
6. Bedienung	12
7. Demontage	13
8. Wartung und Reinigung	13
8.1 Dichtheitsprüfung	14
8.2 Reinigung	15
9. Technische Daten	16
10. Entsorgung	16
EU-Konformitätserklärung	17



**DE:** Gebrauchsanleitung **EN:** Your language is not available? Use this QR code to get more information. **BG:** Вашият език не е достъпен? Използвайте този QR код, за да получите повече информация. **ZH:** 您的语言不适用?使用此二维码获取更多信息。 **EL:** Η γλώσσα σας δεν είναι διαθέσιμη; Χρησιμοποιήστε αυτόν τον κωδικό QR για να λάβετε περισσότερες πληροφορίες. **ID:** Bahasa Anda tidak tersedia? Gunakan kode QR ini untuk mendapatkan informasi lebih lanjut. **JA:** あなたの言語が利用できませんか?このQRコードで詳細をご確認ください。 **KO:** 귀하의 언어를 사용할 수 없나요? 이 QR 코드를 사용하여 자세한 정보를 확인하세요. **LV:** Jūsu valoda nav pieejama? Izmantojiet šo QR kodu, lai iegūtu vairāk informācijas. **LT:** Jūsų kalbos nėra? Norėdami gauti daugiau informacijos, naudokite šį QR kodą. **PT:** A sua língua não está disponível? Utilize este código QR para obter mais informações. **RO:** Limba dvs. nu este disponibilă? Utilizați acest cod QR pentru a obține mai multe informații. **SK:** Váš jazyk nie je k dispozícii? Použite tento QR kód na získanie ďalších informácií. **SL:** Vaš jezik ni na voljo? Za več informacij uporabite to kodo QR. **TR:** Diliniz mevcut değil mi? Daha fazla bilgi almak için bu QR kodunu kullanın. **UK:** Баша мова недоступна? Скористайтесь цим QR-кодом, щоб отримати більше інформації. **HU:** Az Ön nyelve nem elérhető? Használja ezt a QR-kódot további információért.

Identifikationsnummer: GA-atago-gg28-2024-1

Ausgabedatum: 09.01.2024

Herstellungsjahr: 2024

Versionsnummer: 1



Der Petromax Atago-Gasgrill ist dank der ausklappbaren FüÙe innerhalb weniger Sekunden mit einem Handgriff aufgebaut und einsatzbereit und funktioniert mit einer Gaskartusche, die per Schlauch angeschlossen wird. Die ein- und ausklappbaren FüÙe garantieren ein kompaktes PackmaÙ. Der Edelstahl Petromax Atago-Gasgrill ist einfach zu reinigen. Die Fettschale ist entnehmbar und per Hand oder in der Geschirrspülmaschine zu reinigen. Dank der großen Grillfläche grillen mehrere Personen gemeinsam und können dank gleichmäßiger und zuverlässiger Wärmeverteilung zeitgleich das Gegrillte genießen.

## 1. Informationen zu dieser Anleitung



**Wichtig!** Lies die Gebrauchsanleitung vollständig und sorgfältig durch, um dich mit dem Gerät vertraut zu machen, bevor du den Petromax Atago Gasgrill verwendest bzw. die Gaskartusche anschließt. Die Gebrauchsanleitung bildet die Grundlage für den sicherheitsgerechten Umgang mit dem Petromax Atago Gasgrill. UnsachgemäÙe Verwendung kann zu Personen- und Sachschäden führen. Die Gebrauchshinweise für den Betrieb und ggf. bei der Betriebsstörung sind sorgfältig zu beachten. Die Gebrauchsanleitung muss grundsätzlich auch bei Weiterverkauf mitgegeben werden! Bewahre daher die Anleitung für den späteren Gebrauch zum Nachschlagen oder für Nachbesitzer auf.

### 1.1 Warnzeichen und Signalwörter in der Gebrauchsanleitung

Die folgenden Symbole und Signalwörter werden in dieser Bedienungsanleitung verwendet:

	<p><b>Warnung! Verletzungsgefahr!</b> Bezeichnet Situationen, die zu Verletzungen führen können, wenn sie nicht vermieden werden.</p>
	<p><b>Achtung! Sachbeschädigungsgefahr!</b> Bezeichnet Situationen, die zu Schäden an dem Produkt führen können, wenn sie nicht vermieden werden.</p>
	<p><b>Hinweis!</b> Macht den Benutzer auf wichtige Anweisungen zur Bedienung in der Gebrauchsanleitung aufmerksam.</p>

## 2. BestimmungsgemäÙe Verwendung

Der Petromax Atago-Gasgrill ist für die Verwendung auf einem Tisch oder auf dem Boden zum Grillen oder Garen von geeigneten Lebensmitteln zu Freizeit Zwecken bestimmt und nicht für den gewerblichen Gebrauch geeignet.

Der Petromax Atago-Gasgrill darf nur **im Freien** mit unbegrenztem Luftaustausch benutzt werden.

**Dieses Gerät darf ausschließlich mit EN 417 Butan-Propan-Gemisch Schraubkartusche mit 7/16 x 28 UNEF-Gewinde betrieben werden! Es kann gefährlich sein zu versuchen, andersartige Gaskartuschen oder Gasflaschen anzuschließen.** Geeignete Gaskartuschen sind nicht im Lieferumfang enthalten, du erhältst die Gaskartuschen im Fachhandel oder im Internet.

Der Petromax Atago-Gasgrill ist nicht geeignet für die Verwendung mit Flüssiggasanlagen in Freizeitfahrzeugen und auf Booten.

### 3. Zu deiner Sicherheit

- Benutze den Atago-Gasgrill auf einer waagerechten Ebene.
- Benutze keinen Atago-Gasgrill, der undicht oder schadhaft ist oder der nicht ordnungsgemäß arbeitet.
- Betreibe den Atago-Gasgrill immer unter Aufsicht! Lass den Atago-Gasgrill während des Vorheizens oder Grillens niemals unbeaufsichtigt. Beim Umgang ist stets Vorsicht geboten.
- Arbeite immer mit Umsicht und nur in guter Verfassung: Müdigkeit, Krankheit, Alkoholgenuss, Medikamenten- und Drogeneinfluss sind unverantwortlich, da du das Produkt nicht mehr sicher benutzen kannst.
- Im näheren Bereich während des Gaskartuschenwechsels sind Umgang mit offenem Feuer und das Rauchen verboten! Wechsle Gaskartuschen im Freien, fern von elektrischen Zündquellen und entfernt von anderen Personen.
- **Keine Veränderungen am Gerät vornehmen!** Der Atago Gasgrill darf nicht manipuliert werden.



Abb.: Lüftungsschlitze frei halten



#### **Warnung! Explosionsgefahr!**

Die Lüftungsöffnungen dürfen nicht abgedeckt oder zugeklebt werden. Die Öffnungen sind regelmäßig zu kontrollieren.

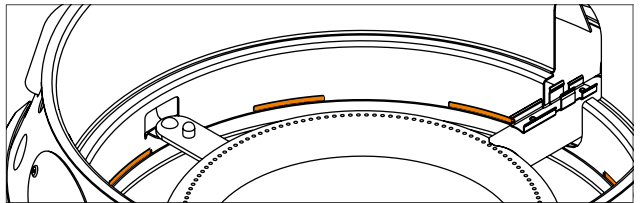
Leg den Gasgrill nicht mit Backpapier, Silikonbackmatte, Teflonmatten, Aluminiumfolie oder Ähnlichem aus.



Vor Nässe schützen.



	<p><b>Warnung! Kohlenmonoxidvergiftung!</b>          Betreibe den Atago-Gasgrill nicht in geschlossenen und/ oder bewohnbaren Räumen, z.B. Gebäuden, Zelten, Pavillons, Wohnwagen, Wohnmobilen, Booten. Nur im Freien verwenden!</p>
	<p><b>Warnung! Verbrennungsgefahr!</b>          Während des Betriebes darf der Petromax Atago-Gasgrill nicht bewegt werden. Nach dem Anzünden verschiebe den Atago-Gasgrill nicht, denn das flüssige Gas könnte vom Gasbehälter in das Gerät fließen und Stichflammen verursachen. Zugängliche Teile können sehr heiß sein. Zum Schutz vor Verbrennungen verwende Hitzeschutzhandschuhe.</p>
	<p>Kleinkinder vom Atago-Gasgrill fernhalten.</p>

### 3.1 Hinweise zum Umgang mit Flüssiggas-Ventilkartuschen

Gewalt und mechanische Beschädigung vermeiden! Gas kann austreten und explosionsfähige Luft-Gas-Gemische können entstehen. Außerdem kann flüssig austretendes Gas zu Kälteverbrennungen auf der Haut führen.

	<p>Vor Hitze (Sonneneinstrahlung) schützen.          Schütze die Flüssiggaskartusche vor Erwärmung! Bei höheren Temperaturen, insbesondere bei Brandeinwirkung, besteht die Gefahr des unkontrollierten Gasaustritts bis hin zum Bersten der Kartusche.</p>
--	---

### 3.2 Bei Störungen und Undichtheiten

Flüssiggas (Propan, Butan und deren Gemische) ist ein extrem entzündbares, farbloses Gas mit wahrnehmbarem Geruch. Es ist schwerer als Luft und schon bei geringer Vermischung mit der Umgebungsluft zündfähig. Unkontrolliert ausströmendes Gas kann verpuffen oder explodieren.

Bei Störungen und Undichtigkeiten, bei denen man einen Gasaustritt hört oder riecht, dreh sofort den Gasregler zu und überprüfe die Dichtheit (siehe Kapitel 7).

Sollte der Brenner ausgehen, drehe den Regler zu: nach rechts. Nach ein paar Minuten ist das ausgeströmte Gas komplett entwichen und du kannst den Gasgrill wieder anschalten. Der Grill könnte aber heiß sein!



Abb.: Stellung aus



### 3.3 Im Brandfall

Entferne dich in einen sicheren Abstand vom Atago-Gasgrill und benachrichtige die Feuerwehr.

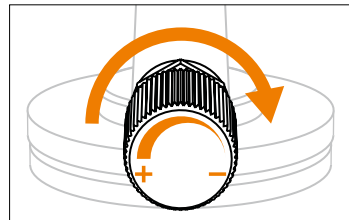
Weise die Feuerwehrleute auf das Vorhandensein von Flüssiggaskartuschen während des Telefonats hin!

Wenn es möglich ist, entferne die Gaskartusche aus dem brandgefährdeten Bereich oder kühle sie notfalls mit Wasser!

## 4. Transport- und Lagerungshinweise



### **Warnung! Verletzungs- und Sachbeschädigungsgefahr!**

Transport und Lagerung des Atago-Gasgrills mit aufgeschraubten Gaskartuschen kann zu schweren Verletzungen oder Explosionen führen.

Vor dem Transport bzw. dem Aufbewahren des Atago-Gasgrills entferne die Gaskartusche vom Gasanschluss und sichere die Gaskartusche mit der Verschlusskappe.



### **Warnung! Verpuffungsgefahr!**

Transportiere bzw. lager die Gaskartuschen niemals liegend, sondern stets stehend mit dem Ventil nach oben sowie gesichert gegen Umfallen und Verrutschen.

Flüssiggaskartuschen – auch entleerte- darfst du nur an gut belüfteten Stellen aufrecht und stehend lagern: nicht unter der Erdgleiche (z.B. Keller, Schächte), in Treppenhäusern, Fluren, Durchgängen, Notausgängen, Rettungswegen und Durchfahrten von Gebäuden sowie in deren unmittelbarer Nähe. In einer Wohnung dürfen höchstens zwei Kleinflaschen – jedoch in getrennten Räumen (nicht in Schlafräumen) – vorhanden sein.



Bewahre die Gaskartusche außerhalb der Reichweite von Kindern auf.

Im Freien aufbewahrte Flüssiggaskartuschen musst du gegen den Zugriff Unbefugter sichern.

## 5. Inbetriebnahme, Aufbau, Montage, Hinweise

Der Benutzer des Atago-Gasgrills hat sich vor der ersten Inbetriebnahme über den ordnungsgemäßen Zustand des Atago-Gasgrills und des Zubehörs zu überzeugen. Bei der ersten Verwendung des Petro-max Atago-Gasgrills kann das Aus- und Einfahren vom Gehäuse des Atago Gasgrills schwergängig sein. Wende keinesfalls Gewalt an, um das Gehäuse aus- oder einfahren zu lassen.



### **Warnung! Explosionsgefahr!**

Versuche niemals schwergängige Ventile und Regulierknöpfe mit Öl und Kriechöl leichtgängig machen! Gas mit Öl bilden ein explosives Gemisch.

### 5.1 Inbetriebnahme

1. Setze die Fettauffangschale, das Schutzblech und den Grillrost in der Reihenfolge in das Gehäuse ein.

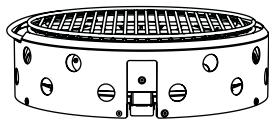

2. Leg den Atago Gasgrill vor dir ab.

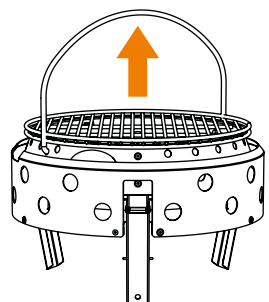

3. Zieh am Henkel, sodass sich die Füße von selbst ausklappen, heb den Gasgrill dazu in die Luft.

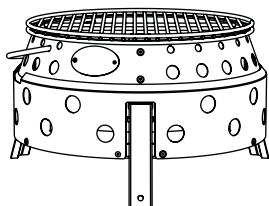

4. Stell nun den Gasgrill auf seinen drei Füßen vor dir auf. Schiebe die Piezozündung in die Halterung.

## 5.2 Aufbau



Abb.: Aufbau Atago Gasgrill



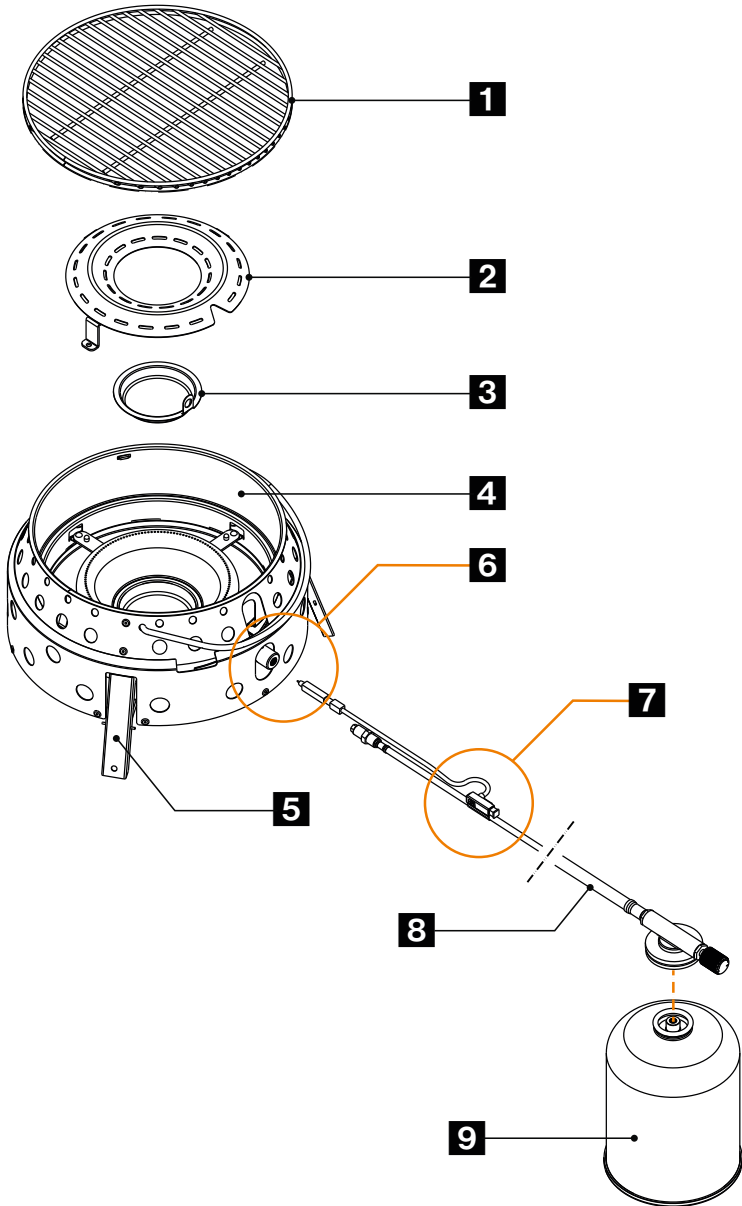

- 1** Grillrost
- 2** Schutzblech des Brenners
- 3** Fettauffangschale
- 4** Gehäuse des Atago Gasgrill
- 5** 3x Fuß
- 6** Anschluss
- 7** Piezozündung
- 8** Schlauch mit Anschlussventil und Regler
- 9** Kartusche (separat erhältlich)

### 5.3 Montage Schlauchleitung

Art der Schlauchleitung, mit der der Atago-Gasgrill an die Gaskartusche angeschlossen wird:



**Hinweis!** Max. Länge, die Schlauchleitung darf 1 m nicht überschreiten!

- 1** Regler +/-
- 2** Düse
- 3** Dichtung

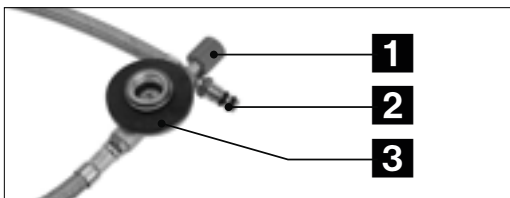

1. Schraube den Gasschlauch am Gasgrill fest: Dreh das Gasdüsenende auf das runde Brennerrohr des Gasgrills. Verwende keine Gewalt!



Abb.: Schritt 1



2. Schiebe die Piezozündung in die Halterung.

Abb.: Schritt 2

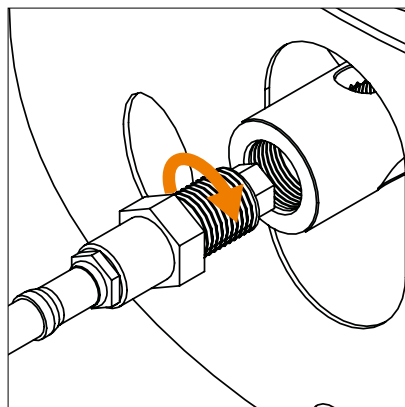
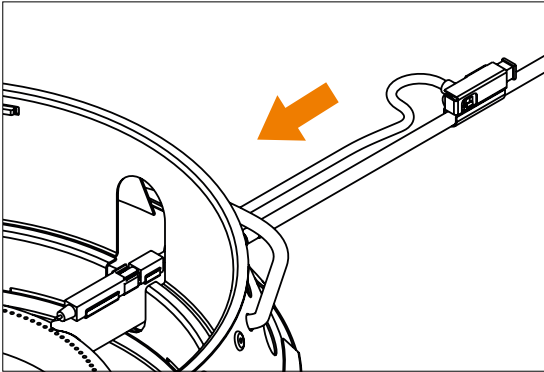
## 5.4 Montage und Austausch der Gaskartusche

Vor der Montage oder Wechsel der Gaskartusche beachte die Hinweise des Gaskartuschen-Herstellers und halte diese ein!

Wenn du die Flüssiggaskartusche hinstellst, achte auf mögliche Beschädigungsgefahren und Witterungseinflüsse. Verwende keine beschädigte Kartusche. Eine verbeulte oder rostige Kartusche kann gefährlich sein und muss sofort ersetzt werden.

Überprüfe, dass die Dichtung (zwischen Gerät und Gaskartusche) vorhanden und in gutem Zustand ist, bevor du die Gaskartusche anschließt. Benutze kein Gerät mit beschädigten oder abgenutzten Dichtungen.

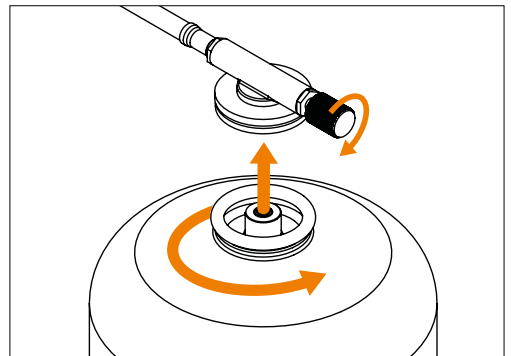

Überprüfe die Position des Anschlusses für die Schlauchleitung, um sicherzustellen, dass diese nicht verdreht wird.

Wechsle die Gaskartusche im Freien und fern von anderen Personen.

Prüfe vor dem Lösen der Gaskartusche, dass die Brenner erloschen sind.

Nachdem du die Gaskartusche mit der Schlauchleitung an den Atago-Gasgrill angeschlossen hast, überprüfe diese auf Dichtheit (siehe Kapitel „Wartung und Reinigung“).



**Hinweis!** Prüfe, ob noch Gas in der Gaskartusche ist.

Dazu kannst du die Kartusche wiegen. Alternativ wenn man mit dem Finger an der Kartusche herunterfährt, erkennt man die Füllhöhe daran, wo sich das Metall kalt anfühlt. Wenn die Gaskartusche leer ist, ersetze sie durch eine neue.

## 5.5 Hinweise zum Aufstellort des Gasgrills

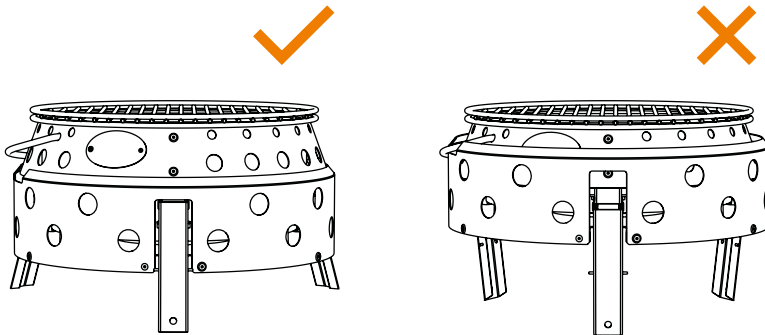

Suche einen geeigneten Standort für den Atago-Gasgrill, an dem er nicht mehr bewegt werden muss.

**Stell den Atago-Gasgrill waagrecht auf einen festen, nicht brennbaren, ebenen und stabilen Untergrund windgeschützt auf seinen Füßen.**

Benutze den Atago-Gasgrill niemals, wenn einer der Standfüße nicht korrekt ausgeklappt und eingerastet ist. Achte darauf, dass er weder schaukeln noch kippen darf.

**Nicht in der Nähe von brennbaren Gegenständen aufstellen.** Halte ausreichend Abstand zu Gebäuden, Personen, Tieren, Pflanzen und Gegenständen. Im Schutzbereich dürfen sich keine brennbaren Materialien befinden.

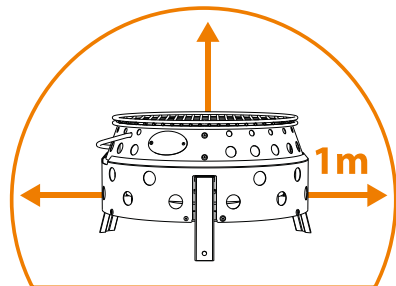

**Hinweis!** In einem Bereich mit einem Abstand von 0,5 m um das Flüssiggaskartuschen-Ventil sind **Zündquellen beim Kartuschenwechsel** zu vermeiden. In einem Radius von 0,5 m um die Flüssiggaskartusche dürfen sich keine Gebäude- oder Fahrzeugöffnungen befinden. In einem Radius von 1 m um den Standort der Flüssiggaskartusche dürfen sich keine gegen Gaseintritt ungeschützten Kanäleinfälle, Luft-, Licht- oder Kellerschächte oder ähnliches befinden.

Flüssiggas-Kartuschen müssen von Wärmestrahlungsquellen (z. B. Gasgrill) in einem so großen Abstand aufgestellt werden, dass das Flüssiggas in Flüssiggas-Kartuschen nicht über 50 °C erwärmt wird.

## 6. Bedienung

Vor Beginn stelle einen Eimer Sand zum Löschen von Feuer bereit. Nutze ggf. einen Fettbrandlöscher.



### **Achtung! Unbeabsichtigter Gasaustritt!**

Drehbeanspruchungen des Schlauchs während der Bedienung - sind zu vermeiden!

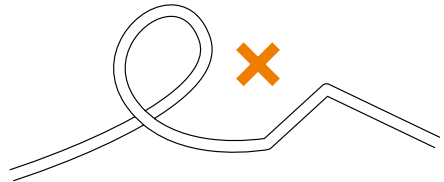

**Anzünden des Atago-Gasgrills über die Piezozündung:** Dreh den Regler nach links auf und betätige die Piezozündung.



Abb.: Schritt 1



Abb.: Schritt 2

Nun sollte dein Gasgrill funktionieren: Eine normale Flamme leuchtet blau und kann eine gelbe Spitze haben.

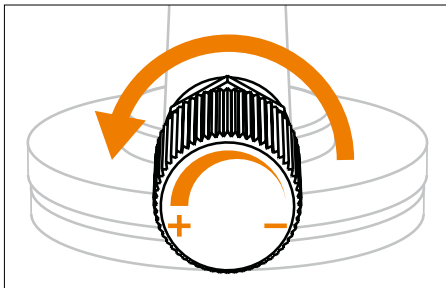

### **Achtung! Unbeabsichtigter Gasaustritt!**

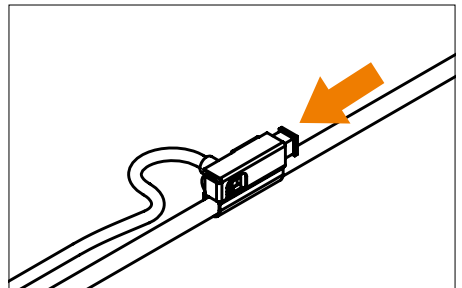
Wenn der Brenner nicht innerhalb von 10 Sekunden zündet, brich das Zünden ab und dreh den Regler nach rechts zu. Warte 3 Minuten, bis das Gas entwichen ist, bevor du versuchst, den Atago-Gasgrill erneut anzuzünden.

Benutze den Regler (+/-) um die Intensität der Flamme anzupassen, indem du den Regler im Uhrzeigersinn drehst und damit die Flamme reduziert oder indem du den Regler ENTGEGEN dem Uhrzeigersinn drehst, um die Intensität der Flamme zu erhöhen.

**Hinweis!**

Vermeide, dass Fett in die Flamme tropft. Um spätere Zündfehler zu vermeiden, halte den Brenner sauber.

Wenn der Atago-Gasgrill nicht mehr benutzt wird, drehe den Regler maximal nach rechts.



## 7. Demontage

**Prüfe, ob die Brenner gelöscht sind, bevor du die Gaskartusche abnimmst. Entnahme der Gaskartusche und des Gasschlauchs:**



Abb.: Schritt 1



Abb.: Schritt 2

1. Wenn der Atago Gasgrill nicht mehr benutzt wird, drehe den Regler zu, (im Uhrzeigersinn) nach rechts (Minus -).
2. Schraube die Gaskartusche ab, dreh sie dazu (im Uhrzeigersinn) nach rechts.
3. Nimm die Piezozündung heraus.
4. Schraube den Gasschlauch vom Grill ab.

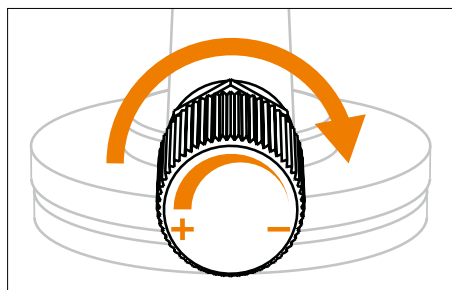
### Zusammenklappen der Füße des Gasgrills:

1. Warte, bis der Grill ausgekühlt ist.
2. Hebe den Atago Gasgrill an, indem du beidhändig unter das Gehäuse greifst. Parallel dazu schieben sich die Gehäuseteile ineinander und die Füße verschwinden platzsparend im Gehäuse.

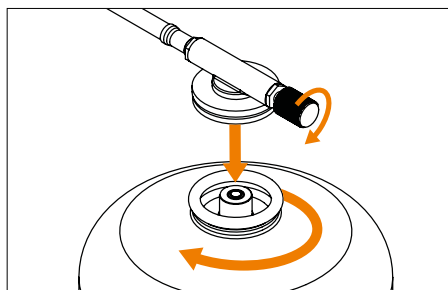
## 8. Wartung und Reinigung

Der Atago-Gasgrill ist wiederkehrend zu prüfen. Die Prüfungen sind vom Nutzer des Atago-Gasgrills zu veranlassen. Verschleißanfällige Anlagenteile (z.B. Regler, Schlauch, Dichtung) sind, sofern die sichere Funktion nicht mehr gegeben ist, auszuwechseln. Die Schlauchleitung ist nach Gültigkeitsdauer und spätestens 10 Jahre nach Herstellungsdatum gegen neue auszuwechseln.

**Hinweis!**

Verwende nur Petromax-Original Ersatzteile.



**Warnung! Verletzung- und Sachbeschädigungsgefahr! Keine Veränderungen am Gerät vornehmen!** Reparaturen und Wartungen am Atago-Gasgrill dürfen ausschließlich von hierfür autorisiertem Fachpersonal durchgeführt werden. Prüfe den Brenner vor jedem Betrieb auf Ablagerungen und entferne diese, bevor du den Atago-Gasgrill verwendest.

## 8.1 Dichtheitsprüfung

Falls aus deinem Atago-Gasgrill Gas entweicht (Gasgeruch), überprüfe die Dichtheit des Gasgrills nur im Freien und fern von Zündquellen. Suche nie ein Leck mit einer Flamme, sondern benutze hierzu Seifenlauge oder Leck-Such-Spray!

Prüfe regelmäßig und nach jedem Kartuschenwechsel den Gasanschluss auf Dichtheit.

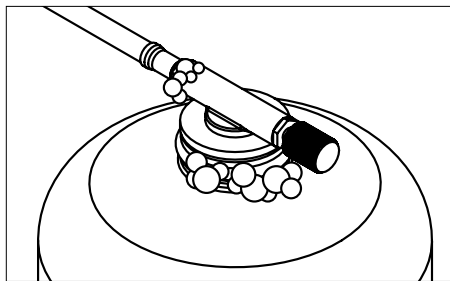
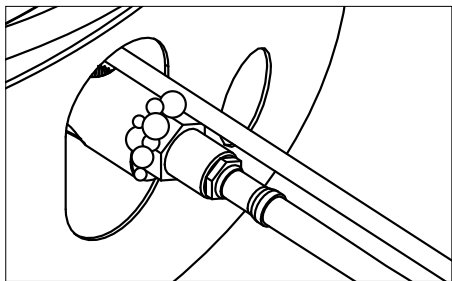

Sprühe die Verbindung zwischen Gaskartusche und Atago-Gasgrill, den Gaskartuschenhals und den Temperaturregler mit handelsüblichem Lecksuchspray ein oder pinsele diese mit Seifenwasser (Verhältnis 1 Teil Seife / 3 Teile Wasser) ein. Drehe den Temperaturregler gegen den Uhrzeigersinn, bis ein leises Zischen zu hören ist. Wenn keine Bläschen zu sehen sind, kannst du mit dem Grillen starten.

An undichten Stellen zeigen sich Blasen, Gas strömt aus. Drehe den Temperaturregler wieder in Stellung „AUS“.

- Drehe die Gaskartusche ganz ab und drehe sie noch mal auf den Gasanschluss. Wenn erneut Gas austritt, darf der Atago-Gasgrill nicht in Betrieb genommen werden! Setze eine neue Kartusche ein und führe erneut den Leckagetest durch. Wenn immer noch Bläschen zu sehen sind, wende dich an den Kundenservice.
- Wenn Bläschen am Gasregulator oder am Ventil zu sehen sind, unterbrich die Gaszufuhr. Verwende in diesem Fall den Gasgrill nicht. Setze dich mit dem Kundenservice in Verbindung.



## 8.2 Reinigung

Um die Lebensdauer deines Atago-Gasgrills zu verlängern, reinige ihn nach jedem Gebrauch. Vor der Reinigung entferne die Gaskartusche vom Gasanschluss.

	<p><b>Warnung! Brand- und Verbrennungsgefahr!</b> Verwende keine brennbaren Reinigungsmittel. Warte vor der Reinigung, bis der Atago-Gasgrill genügend abgekühlt ist.</p>
	<p><b>Achtung! Sachbeschädigungsgefahr!</b> Nicht in Wasser eintauchen! Dadurch kann das Wasser in die Brennerrohre eindringen und den Atago-Gasgrill beschädigen.</p>

Benutze keine scheuernden Reinigungsmittel oder Topfkratzer, weil dies die Oberfläche dauerhaft beschädigt.

Wische den Atago-Gasgrill mit einem feuchten Tuch ab. Verwende bei Bedarf ein mildes Reinigungsmittel und wische die Flächen mit einem mit klarem Wasser angefeuchteten Lappen nach. Trockne die Teile sorgfältig ab.

Entferne Essensreste vom Brenner mit einer weichen Bürste.

### Herausnehmbare Fettauffangschale:

	<p><b>Warnung! Fettbrandgefahr!</b> Reinige die Fettauffangschale vor jeder Verwendung des Atago Gasgrills! Ein Fettbrand kann zu ernsthaften Personen- und Sachschäden führen! Lösche brennendes Fett niemals mit Wasser, sondern mit einem Fettbrandlöscher!</p>
--	--

Überprüfe, ob sich Fett in der Fettauffangschale befindet:

1. Entnimm den Grillrost.
2. Entnimm das Schutzblech zum Schutz des Brenners.
3. Entnimm die Fettauffangschale vorsichtig. Halte sie stets gerade.
4. Entferne Fett mit einem Schaber, z.B. Schaber für Feuertöpfe und -pfannen (Art.: os und os-z).
5. Reinige anschließend die Fettauffangschale mit Seifenwasser. Spüle sie mit klarem Wasser aus und trockne sie sorgfältig ab.
6. Setze die Fettauffangschale wieder in den Atago Gasgrill ein.

	<p><b>Hinweis!</b> Leg die Fettauffangschale nicht mit Aluminiumfolie aus.</p>
--	--



## 9. Technische Daten

<b>Modell</b>	Atago Gasgrill
<b>Kategorie</b>	unmittelbarer Druck (DIN EN 521)
<b>Gasverbrauch</b>	271 g/h
<b>Wärmeleistung</b>	max. 3,8 kW
<b>Zulässige Gaskartusche</b>	Propan/Butan-Gemisch EN 417 Schraubkartusche mit 7/16" x 28 UNEF-Gewinde
<b>Durchmesser der Düse</b>	0,3 mm
<b>Nutzbare Grillfläche</b>	ca. 600 cm <sup>2</sup>
<b>Maße Aufgebaut (L x B x H)</b>	19 x 34 x 35,6 cm
<b>Gewicht ohne Gaskartusche</b>	4,3 kg

## 10. Entsorgung

Entsorge die Materialien sortenrein getrennt in den vorgesehenen Sammelsystemen.

Gaskartuschen dürfen nur leer und gemäß den Anweisungen des Herstellers entsorgt werden! Die Flammen müssen dafür so lange brennen, bis sie erlöschen.

**Copyright © Petromax GmbH. Alle Rechte vorbehalten.**

Petromax und die Drachenmarke sind eingetragene Marken. Kein Teil dieser Anleitung darf in irgendeiner Form ohne schriftliche Genehmigung reproduziert, verarbeitet, vervielfältigt oder verbreitet werden.





## EU-Konformitätserklärung

Der Hersteller

### **Petromax GmbH**

Sudenburger Wuhne 61

39116 Magdeburg

Deutschland

erklärt hiermit, dass Atago Gasgrill (Artikelnummer atago-gg28) den Harmonisierungsrechtsvorschriften der Union entspricht:

- (EU) Gasgeräteverordnung 2016/426

Die folgenden harmonisierten Normen wurden vollständig oder in Anlehnung angewandt:

DIN EN 521:2020-05

Festlegungen für Flüssiggasgeräte - Tragbare, mit Dampfdruck betriebene Flüssiggasgeräte

DIN EN ISO 12100:2011-03

Risikobeurteilung und Risikominderung

Die alleinige Verantwortung für die Ausstellung dieser Konformitätserklärung trägt der Hersteller.

Identifikationsnummer: **2531-GAR-CGC11244**

Benannte Stelle Kennnummer: **2531**

Magdeburg,  
den 11.01.2024

  
Geschäftsführung Petromax GmbH  
Jörg Meyerrose  
Sudenburger Wuhne 61  
D-39116 Magdeburg

## Table of contents

1. Information on these instructions	19
1.1 Warning signs and signal words in the instructions for use	19
2. Intended use	19
3. For your safety	20
3.1 Instructions for handling liquid gas valve cartridges	21
3.2 In the event of faults and leaks	21
3.3 In case of fire	22
4. Transport and storage instructions	22
5. Commissioning, assembly, installation, instructions	23
5.1 Commissioning	23
5.2 Structure	24
5.3 Assembly hose line	25
5.4 Fitting and replacing the gas cartridge	26
5.5 Notes on the installation location of the gas barbecue	27
6. Operation	28
7. Disassembly	29
8. Maintenance and cleaning	29
8.1 Leak test	30
8.2 Cleaning	31
9. Technical data	32
10. Waste disposal	32
EU Declaration of Conformity	33



**DE:** Gebrauchsanleitung **EN:** Your language is not available? Use this QR code to get more information. **BG:** Вашият език не е достъпен? Използвайте този QR код, за да получите повече информация. **ZH:** 您的语言不适用?使用此二维码获取更多信息。 **EL:** Η γλώσσα σας δεν είναι διαθέσιμη; Χρησιμοποιήστε αυτόν τον κωδικό QR για να λάβετε περισσότερες πληροφορίες. **ID:** Bahasa Anda tidak tersedia? Gunakan kode QR ini untuk mendapatkan informasi lebih lanjut. **JA:** あなたの言語が利用できませんか?このQRコードで詳細をご確認ください。 **KO:** 귀하의 언어를 사용할 수 없나요? 이 QR 코드를 사용하여 자세한 정보를 확인하세요. **LV:** Jūsu valoda nav pieejama? Izmantojiet šo QR kodu, lai iegūtu vairāk informācijas. **LT:** Jūsų kalbos nėra? Norėdami gauti daugiau informacijos, naudokite šį QR kodą. **PT:** A sua língua não está disponível? Utilize este código QR para obter mais informações. **RO:** Limba dvs. nu este disponibilă? Utilizați acest cod QR pentru a obține mai multe informații. **SK:** Váš jazyk nie je k dispozícii? Použite tento QR kód na získanie ďalších informácií. **SL:** Vaš jezik ni na voljo? Za več informacij uporabite to kodo QR. **TR:** Diliniz mevcut değil mi? Daha fazla bilgi almak için bu QR kodunu kullanın. **UK:** Ваша мова недоступна? Скористайтеся цим QR-кодом, щоб отримати більше інформації. **HU:** Az Ön nyelve nem elérhető? Használja ezt a QR-kódot további információért.

Identification number: GA-atago-gg28-2024-1

Date of issue: 09.01.2024

Year of manufacture: 2024

Version number: 1



Thanks to the fold-out legs, the Petromax Atago gas barbecue can be set up and ready for use in a matter of seconds and works with a gas cartridge that is connected via a hose. The folding and unfolding legs guarantee a compact pack size. The stainless steel Petromax Atago gas barbecue is easy to clean. The grease tray can be removed and cleaned by hand or in the dishwasher. Thanks to the large grilling surface, several people can grill together and enjoy the grilled food at the same time thanks to the even and reliable heat distribution.

## 1. Information on these instructions



**Important!** Read the instructions for use completely and carefully to familiarise yourself with the appliance before using the Petromax Atago gas barbecue or connecting the gas cartridge. The instructions for use form the basis for the safe use of the Petromax Atago gas barbecue. Improper use can lead to personal injury and damage to property. The instructions for use must be carefully observed during operation and in the event of malfunctions. The instructions for use must always be passed on with the appliance, even if it is resold! Therefore, keep the instructions for future reference or for subsequent owners.

### 1.1 Warning signs and signal words in the instructions for use

The following symbols and signal words are used in these operating instructions:

	<p><b>Warning! Risk of injury!</b> Refers to situations that can lead to injuries if they are not avoided.</p>
	<p><b>Attention! Risk of damage to property!</b> Indicates situations that can lead to damage to the product if they are not avoided.</p>
	<p><b>Please note!</b> Draws the user's attention to important operating instructions in the operating instructions.</p>

## 2. Intended use

The Petromax Atago gas barbecue is intended for use on a table or on the floor for grilling or cooking suitable food for leisure purposes and is not suitable for commercial use.

The Petromax Atago gas barbecue may only be used **outdoors** with unlimited air exchange.



**This appliance may only be operated with EN 417 butane-propane mixture screw-in cartridges with 7/16 x 28 UNEF thread! It can be dangerous to attempt to connect other types of gas cartridges or gas cylinders.** Suitable gas cartridges are not included in the scope of delivery; you can obtain gas cartridges from specialist retailers or online.

The Petromax Atago gas barbecue is not suitable for use with liquid gas systems in leisure vehicles and on boats.

### 3. For your safety

- Use the Atago gas barbecue on a horizontal level.
- Do not use an Atago gas barbecue that is leaking, defective or not working properly.
- Always operate the Atago gas barbecue under supervision! Never leave the Atago gas barbecue unattended during preheating or barbecuing. Always exercise caution when handling.
- Always work with caution and only when you are in good health: tiredness, illness, alcohol, medication and drugs are irresponsible, as you can no longer use the product safely.
- Do not smoke or use naked flames in the immediate vicinity when changing gas cartridges! Change gas cartridges outdoors, away from sources of electrical ignition and away from other people.
- **Do not make any changes to the device!** The Atago gas barbecue must not be tampered with.

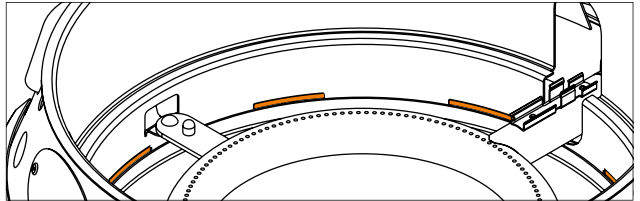

*Fig.: Keep ventilation slots clear*



**Warning! Explosion hazard!**



The ventilation openings must not be covered or taped up. The openings must be checked regularly.

Do not line the gas grill with baking paper, silicone baking mats, Teflon mats, aluminium foil or similar.



Protect from moisture.



	<p><b>Warning! Carbon monoxide poisoning!</b> Do not operate the Atago gas barbecue in closed and/or habitable rooms, e.g. buildings, tents, pavilions, caravans, mobile homes, boats. Only use outdoors!</p>
	<p><b>Warning! Risk of burns!</b> The Petromax Atago gas barbecue must not be moved during operation. After lighting, do not move the Atago gas barbecue as the liquid gas could flow from the gas container into the appliance and cause a flash fire. Accessible parts can be very hot. Use heat protection gloves to protect against burns.</p>
	<p>Keep small children away from the Atago gas barbecue.</p>

### 3.1 Instructions for handling liquid gas valve cartridges

Avoid violence and mechanical damage! Gas can escape and explosive air-gas mixtures can occur. In addition, escaping liquid gas can cause cold burns to the skin.

	<p>Protect from heat (sunlight). Protect the liquid gas cartridge from heating! At higher temperatures, especially when exposed to fire, there is a risk of uncontrolled gas leakage or even bursting of the cartridge.</p>
--	---

### 3.2 In the event of faults and leaks

Liquid gas (propane, butane and their mixtures) is an extremely flammable, colourless gas with a perceptible odour. It is heavier than air and can ignite even when only slightly mixed with the surrounding air. Uncontrolled escaping gas can deflagrate or explode.

In the event of faults and leaks where you can hear or smell gas escaping, turn off the gas regulator immediately and check for leaks (see chapter 7).

If the burner goes out, turn the regulator to the right. After a few minutes, the gas will have completely escaped and you can switch the gas barbecue back on. However, the barbecue may be hot!

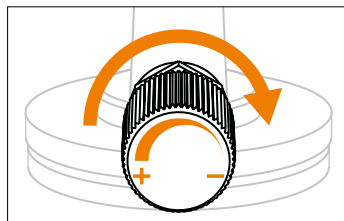

Fig.: Position off



### 3.3 In case of fire

Move a safe distance away from the Atago gas barbecue and inform the fire brigade.

Advise the firefighters of the presence of liquid gas cartridges during the phone call!

If possible, remove the gas cartridge from the area at risk of fire or cool it with water if necessary!

### 4. Transport and storage instructions



**Warning! Risk of injury and damage to property!**

Transporting and storing the Atago gas barbecue with screwed-on gas cartridges can lead to serious injuries or explosions.

Before transporting or storing the Atago gas barbecue, remove the gas cartridge from the gas connection and secure the gas cartridge with the sealing cap.



**Warning! Risk of deflagration!**

Never transport or store the gas cartridges lying down, but always upright with the valve facing upwards and secured against falling over and slipping.

Liquid gas cylinders - even empty ones - may only be stored upright and standing in well-ventilated areas: not below ground level (e.g. cellars, shafts), in stairwells, corridors, passageways, emergency exits, escape routes and passages in buildings or in their immediate vicinity. A maximum of two small cylinders may be stored in one dwelling - but in separate rooms (not in bedrooms).



Keep the gas cartridge out of the reach of children. Liquid gas cartridges stored outdoors must be secured against unauthorised access.

## 5. Commissioning, assembly, installation, instructions

Before using the Atago gas barbecue for the first time, the user must ensure that the Atago gas barbecue and accessories are in proper condition. When using the Petromax Atago gas barbecue for the first time, it may be difficult to extend and retract the housing of the Atago gas barbecue. Never use force to extend or retract the housing.



### **Warning! Explosion hazard!**

Never try to make stiff valves and control knobs easy to move with oil and penetrating oil! Gas and oil form an explosive mixture.

### 5.1 Commissioning

1. Insert the grease drip tray, the protective plate and the grill grid into the housing in the correct order.

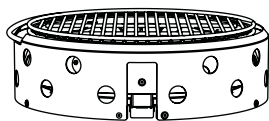

2. Place the Atago gas barbecue in front of you.

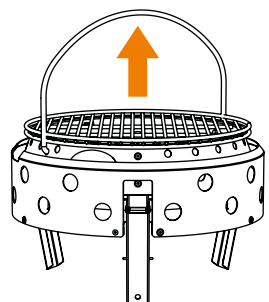

3. Pull the handle so that the legs fold out by themselves and lift the gas barbecue into the air.

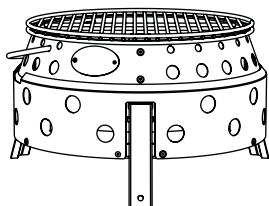

4. Now place the gas barbecue on its three feet in front of you. Slide the piezo ignition into the holder.

## 5.2 Structure

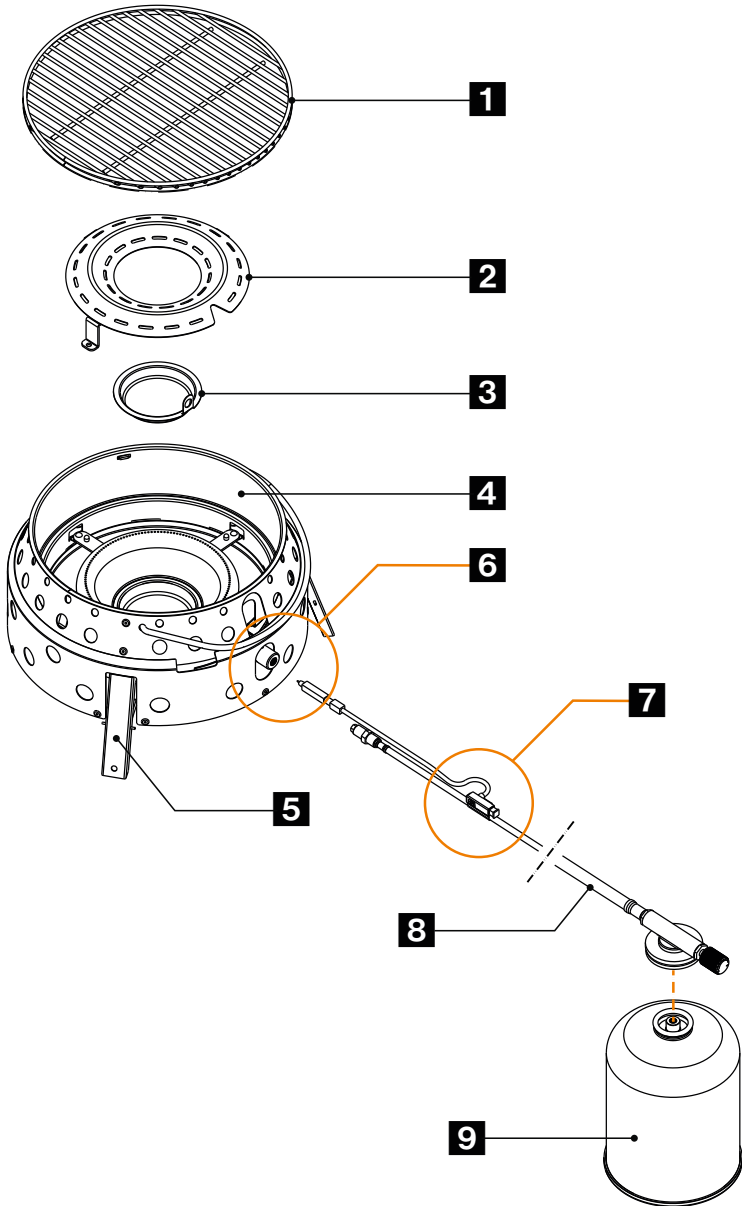

Fig.: Atago gas barbecue assembly



- 1** Grillage
- 2** Burner guard plate
- 3** Grease drip tray
- 4** Housing of the Atago gas barbecue
- 5** 3x Foot
- 6** Connection
- 7** Piezo ignition
- 8** Hose with connection valve and regulator
- 9** Cartridge (available separately)

### 5.3 Assembly hose line

Type of hose line used to connect the Atago gas barbecue to the gas cartridge:



**Please note!** Max. length, the hose line must not exceed 1 m!

- 1** Slider +/-
- 2** Nozzle
- 3** Gasket

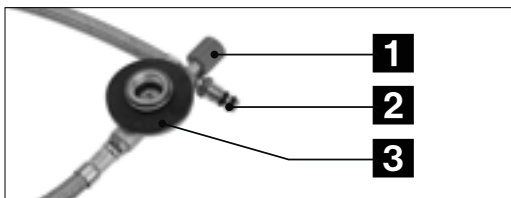

1. Screw the gas hose to the gas barbecue: Screw the gas nozzle end onto the round burner tube end of the gas barbecue. Do not use force!

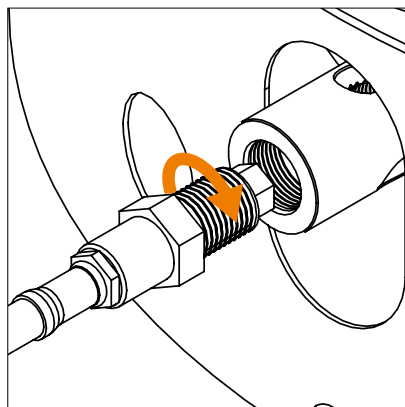
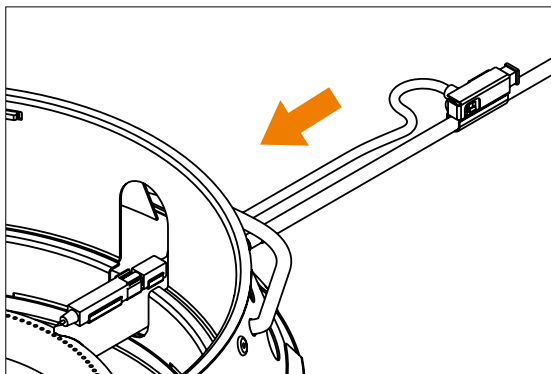

Fig.: Step 1



2. Slide the piezo ignition into the holder.

Fig.: Step 2

## 5.4 Fitting and replacing the gas cartridge

Before fitting or changing the gas cartridge, follow the instructions of the gas cartridge manufacturer and comply with them!

When you place the LPG cartridge down, pay attention to possible risks of damage and weather influences. Do not use a damaged cartridge. A dented or rusty cartridge can be dangerous and must be replaced immediately.

Check that the seal (between the appliance and the gas cartridge) is present and in good condition before connecting the gas cartridge. Do not use an appliance with damaged or worn seals.

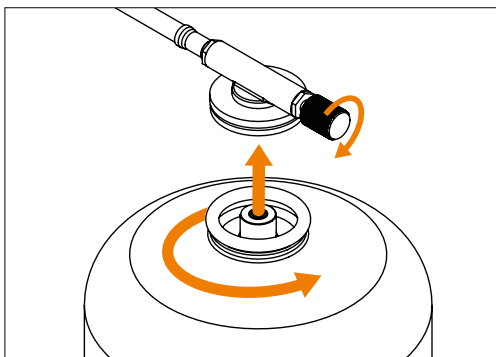

Check the position of the connection for the hose line to ensure that it is not twisted.

Change the gas cartridge outdoors and away from other people.

Before loosening the gas cartridge, check that the burners have gone out.

After you have connected the gas cartridge with the hose line to the Atago gas barbecue, check it for leaks (see chapter „Maintenance and cleaning“).



**Please note!** Check whether there is still gas in the gas cartridge.

To do this, you can weigh the cartridge. Alternatively, if you run your finger down the cartridge, you can recognise the fill level by where the metal feels cold. When the gas cartridge is empty, replace it with a new one.

## 5.5 Notes on the installation location of the gas barbecue

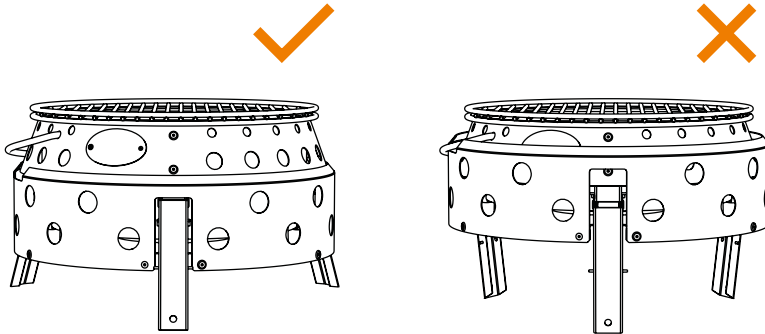

Find a suitable location for the Atago gas barbecue where it no longer needs to be moved.

**Place the Atago gas barbecue horizontally on a firm, non-flammable, level and stable surface on its feet, protected from the wind.**

Never use the Atago gas barbecue if one of the feet is not correctly folded out and locked into place. Make sure that it does not rock or tip over.

**Do not set up near flammable objects.** Keep a sufficient distance from buildings, people, animals, plants and objects. There must be no flammable materials in the protected area.

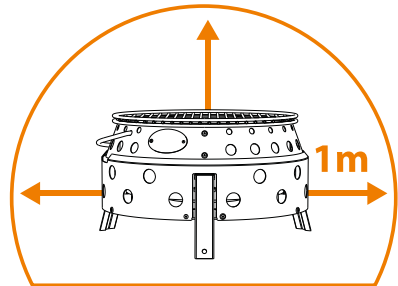

**Please note!** Ignition sources must be avoided within a distance of 0.5 m from the LPG cartridge valve when changing the cartridge. There must be no openings in buildings or vehicles within a radius of 0.5 m from the liquid gas cartridge. There must be no unprotected gas inlets, air, light or cellar shafts or similar within a radius of 1 m from the location of the liquid gas cartridge.

Liquid gas cartridges must be placed at such a distance from sources of radiant heat (e.g. gas barbecue) that the liquid gas in the liquid gas cartridges is not heated above 50 °C.

## 6. Operation

Before starting, have a bucket of sand ready to extinguish the fire. Use a grease fire extinguisher if necessary.



### Attention! Accidental gas leakage!

Torsional stress on the hose during operation - must be avoided!

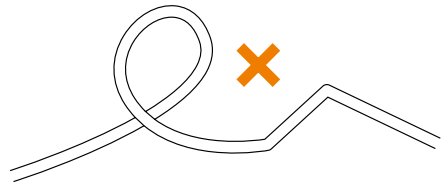

**Ignition of the Atago gas barbecue via the piezo ignition:** Turn the control to the left and activate the piezo ignition.

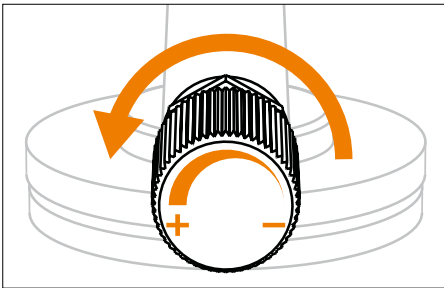

Fig.: Step 1

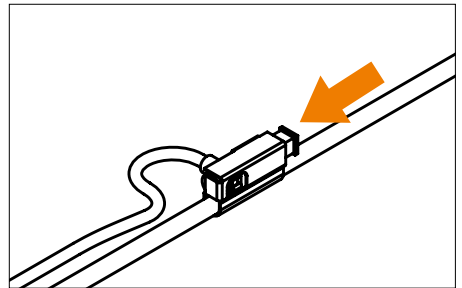

Fig.: Step 2

Your gas barbecue should now be working: A normal flame glows blue and may have a yellow tip.



### Attention! Accidental gas leakage!

If the burner does not ignite within 10 seconds, cancel the ignition and turn the control to the right. Wait 3 minutes for the gas to escape before attempting to relight the Atago gas barbecue.

Use the control (+/-) to adjust the intensity of the flame by turning the control clockwise to reduce the flame or by turning the control anti-clockwise to increase the intensity of the flame.



**Please note!**

Avoid dripping grease into the flame. Keep the burner clean to avoid subsequent ignition faults.

When the Atago gas barbecue is no longer in use, turn the control knob as far to the right as possible.



## 7. Disassembly

**Check that the burners are extinguished before removing the gas cartridge. Remove the gas cartridge and the gas hose:**

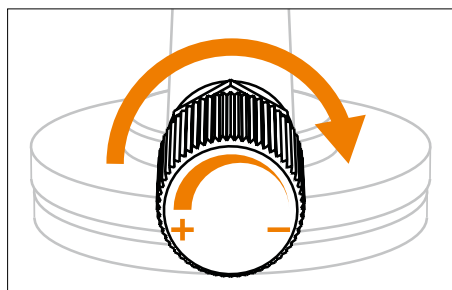

Fig.: Step 1

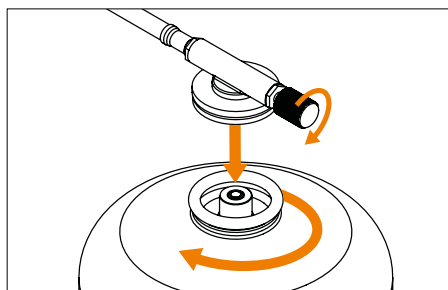

Fig.: Step 2

1. When the Atago gas barbecue is no longer in use, turn the control to the right (clockwise) (minus -).
2. Unscrew the gas cartridge and turn it to the right (clockwise).
3. Remove the piezo ignition.
4. Unscrew the gas hose from the barbecue.

### **Folding up the feet of the gas barbecue:**

1. Wait until the grill has cooled down.
2. Lift the Atago gas barbecue by reaching under the housing with both hands. At the same time, the housing parts slide into each other and the feet disappear into the housing to save space.

## 8. Maintenance and cleaning

The Atago gas barbecue must be inspected at regular intervals. The inspections must be arranged by the user of the Atago gas barbecue. Parts of the system that are susceptible to wear (e.g. regulator, hose, seal) must be replaced if they no longer function safely. The hose line must be replaced with a new one after the expiry date and no later than 10 years after the date of manufacture.

**Please note!**

Only use original Petromax spare parts.



**Warning! Risk of injury and damage to property! Do not make any modifications to the appliance!** Repairs and maintenance on the Atago gas barbecue may only be carried out by authorised specialists.  
Check the burner for deposits before each use and remove them before using the Atago gas barbecue.

## 8.1 Leak test

If gas escapes from your Atago gas barbecue (smell of gas), only check the gas barbecue for leaks outdoors and away from sources of ignition. Never search for a leak with a flame, instead use soapy water or leak detection spray!

Check the gas connection for leaks regularly and after every cartridge change.

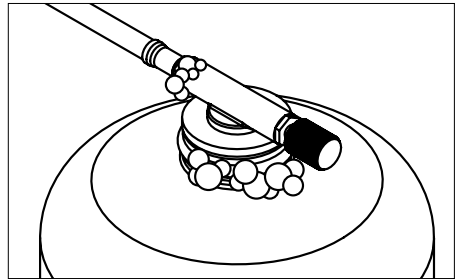
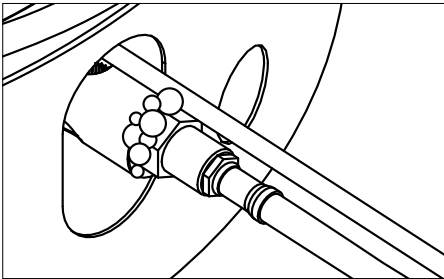

Spray the connection between the gas cartridge and the Atago gas barbecue, the gas cartridge neck and the temperature regulator with commercially available leak detection spray or brush them with soapy water (ratio 1 part soap / 3 parts water). Turn the temperature regulator anti-clockwise until you hear a soft hissing sound. If no bubbles are visible, you can start grilling.



Bubbles appear at leaks and gas flows out. Turn the temperature regulator back to the „OFF“ position.

- Unscrew the gas cartridge completely and screw it back onto the gas connection. If gas leaks again, the Atago gas barbecue must not be used! Insert a new cartridge and carry out the leakage test again. If bubbles are still visible, contact customer service.
- If bubbles can be seen on the gas regulator or valve, interrupt the gas supply. In this case, do not use the gas barbecue. Contact customer service.



## 8.2 Cleaning

To extend the service life of your Atago gas barbecue, clean it after each use. Before cleaning, remove the gas cartridge from the gas connection.

	<p><b>Warning! Risk of fire and burns!</b> Do not use any flammable cleaning agents. Wait until the Atago gas barbecue has cooled down sufficiently before cleaning.</p>
	<p><b>Attention! Risk of damage to property!</b> Do not immerse in water! This can cause the water to penetrate the burner tubes and damage the Atago gas barbecue.</p>

Do not use abrasive cleaning agents or scouring pads as this will permanently damage the surface.

Wipe the Atago gas barbecue with a damp cloth. If necessary, use a mild detergent and wipe the surfaces with a cloth moistened with clean water. Dry the parts carefully.

Remove food residues from the burner with a soft brush.

### Removable grease drip tray:

	<p><b>Warning! Grease fire hazard!</b> Clean the grease drip tray before each use of the Atago gas barbecue! A grease fire can lead to serious personal injury and damage to property! Never extinguish burning fat with water, but with a fat fire extinguisher!</p>
--	---

Check whether there is grease in the grease drip tray:

1. Remove the grill rack.
2. Remove the protective plate to protect the burner.
3. Remove the grease drip tray carefully. Always keep it straight.
4. Remove grease with a scraper, e.g. scraper for fire pots and pans (art.: os and os-z).
5. Then clean the grease drip tray with soapy water. Rinse it out with clean water and dry it carefully.
6. Put the grease drip tray back into the Atago gas barbecue.

	<p><b>Please note!</b> Do not line the grease drip tray with aluminium foil.</p>
--	--

## 9. Technical data

<b>Modell</b>	Atago Gasgrill
<b>Category</b>	Direct pressure (DIN EN 521)
<b>Gas consumption</b>	271 g/h
<b>Heat input</b>	max. 3,8 kW
<b>Authorised gas cartridge</b>	Propane/butane mixture EN 417 screw-in cartridge with 7/16" x 28 UNEF thread
<b>Nozzle diameter</b>	0,3 mm
<b>Usable grill surface</b>	ca. 600 cm <sup>2</sup>
<b>Dimensions assembled (L x W x H)</b>	19 x 34 x 35,6 cm
<b>Weight without gas cartridge</b>	4,3 kg

## 10. Waste disposal

Dispose of the materials separately by type in the designated collection systems.

Gas cartridges may only be disposed of empty and in accordance with the manufacturer's instructions! The flames must burn until they go out.

**Copyright © Petromax GmbH. All rights reserved.**

Petromax and the dragon brand are registered trademarks. No part of this manual may be reproduced, processed, copied or distributed in any form without written authorisation.





## EU Declaration of Conformity

The manufacturer

### **Petromax GmbH**

Sudenburger Wuhne 61  
39116 Magdeburg  
Deutschland

hereby declares that the Atago gas grill (article number atago-gg28) is in conformity with Union harmonisation legislation:

- (EU) Gas Appliances Regulation 2016/426

The following harmonised standards have been applied in full or by analogy:

DIN EN 521:2020-05

Specifications for liquefied petroleum gas appliances - Portable vapour pressure liquefied petroleum gas appliances

DIN EN ISO 12100:2011-03

Risk assessment and risk minimisation

The manufacturer bears sole responsibility for issuing this declaration of conformity.

Identification number: **2531-GAR-CGC11244**

Notified body identification number: **2531**

Magdeburg,  
den 11.01.2024



---

Management Petromax GmbH  
Jörg Meyerrose  
Sudenburger Wuhne 61  
D-39116 Magdeburg

## Table des matières

1. Informations sur ce guide	35
1.1 Signes d'avertissement et mots de signalisation dans le mode d'emploi	35
2. Utilisation conforme à la destination	35
3. Pour ta sécurité	36
3.1 Instructions pour la manipulation des cartouches à valve de gaz liquéfié	37
3.2 En cas de panne ou de fuite	37
3.3 En cas d'incendie	38
4. Instructions de transport et de stockage	38
5. Mise en service, construction, montage, remarques	39
5.1 Mise en service	39
5.2 Structure	40
5.3. Montage du tuyau	41
5.4 Montage et remplacement de la cartouche de gaz	42
5.5 Remarques sur l'emplacement du barbecue à gaz	43
6. Utilisation	44
7. Démontage	45
8. Entretien et nettoyage	46
8.1 Test d'étanchéité	46
8.2 Nettoyage	47
9. Données techniques	48
10. Élimination	48
EU-Déclaration de conformité	49



**DE:** Gebrauchsanleitung **EN:** Your language is not available? Use this QR code to get more information. **BG:** Вашият език не е достъпен? Използвайте този QR код, за да получите повече информация. **ZH:** 您的语言不适用?使用此二维码获取更多信息。 **EL:** Η γλώσσα σας δεν είναι διαθέσιμη; Χρησιμοποιήστε αυτόν τον κωδικό QR για να λάβετε περισσότερες πληροφορίες. **ID:** Bahasa Anda tidak tersedia? Gunakan kode QR ini untuk mendapatkan informasi lebih lanjut. **JA:** あなたの言語が利用できませんか?このQRコードで詳細をご確認ください。 **KO:** 귀하의 언어를 사용할 수 없나요? 이 QR 코드를 사용하여 자세한 정보를 확인하세요. **LV:** Jūsu valoda nav pieejama? Izmantojiet šo QR kodu, lai iegūtu vairāk informācijas. **LT:** Jūsų kalbos nėra? Norėdami gauti daugiau informacijos, naudokite šį QR kodą. **PT:** A sua língua não está disponível? Utilize este código QR para obter mais informações. **RO:** Limba dvs. nu este disponibilă? Utilizați acest cod QR pentru a obține mai multe informații. **SK:** Váš jazyk nie je k dispozícii? Použite tento QR kód na získanie ďalších informácií. **SL:** Vaš jezik ni na voljo? Za več informacij uporabite to kodo QR. **TR:** Diliniz mevcut değil mi? Daha fazla bilgi almak için bu QR kodunu kullanın. **UK:** Ваша мова недоступна? Скористайтесь цим QR-кодом, щоб отримати більше інформації. **HU:** Az Ön nyelve nem elérhető? Használja ezt a QR-kódot további információért.

Numéro d'identification : GA-atago-gg28-2024-1

Date d'émission : 09.01.2024

Année de fabrication : 2024

Numéro de version : 1



Grâce à ses pieds dépliables, le barbecue à gaz Petromax Atago est monté et prêt à l'emploi en quelques secondes, en un seul geste, et fonctionne avec une cartouche de gaz raccordée par un tuyau. Les pieds repliables et dépliables garantissent une taille de rangement compacte. Le barbecue à gaz Petromax Atago en acier inoxydable est facile à nettoyer. Le bac à graisse est amovible et peut être nettoyé à la main ou dans le lave-vaisselle. La grande surface de cuisson permet à plusieurs personnes de griller ensemble et de profiter en même temps des grillades grâce à une répartition uniforme et fiable de la chaleur.

## 1. Informations sur ce guide



**Important !** Lisez attentivement et entièrement le mode d'emploi afin de vous familiariser avec l'appareil avant d'utiliser le barbecue à gaz Petromax Atago ou de brancher la cartouche de gaz. Le mode d'emploi constitue la base d'une utilisation du barbecue à gaz Petromax Atago conforme aux règles de sécurité. Une utilisation non conforme peut entraîner des dommages corporels et matériels. Les consignes d'utilisation pour le fonctionnement et, le cas échéant, en cas de dysfonctionnement, doivent être soigneusement respectées. Le mode d'emploi doit en principe également être remis en cas de revente ! Conserve donc le mode d'emploi pour une utilisation ultérieure ou pour les propriétaires ultérieurs.

### 1.1 Signes d'avertissement et mots de signalisation dans le mode d'emploi

Les symboles et mots de signalisation suivants sont utilisés dans ce mode d'emploi :

	<p><b>Avertissement ! Risque de blessure !</b> Désigne des situations qui peuvent entraîner des blessures si elles ne sont pas évitées.</p>
	<p><b>Attention ! Risque de dommages matériels !</b> Désigne des situations qui, si elles ne sont pas évitées, peuvent entraîner des dommages sur le produit.</p>
	<p><b>Remarque !</b> Attire l'attention de l'utilisateur sur les instructions d'utilisation importantes contenues dans le mode d'emploi.</p>

## 2. Utilisation conforme à la destination

Le gril à gaz Petromax Atago est destiné à être utilisé sur une table ou sur le sol pour griller ou cuire des aliments appropriés à des fins de loisirs et ne convient pas à un usage professionnel.

Le barbecue à gaz Petromax Atago ne doit être utilisé qu'à l'extérieur avec un échange d'air illimité.



**Cet appareil ne doit être utilisé qu'avec une cartouche à visser EN 417 à mélange butane-propane avec un filetage 7/16 x 28 UNEF ! Il peut être dangereux d'essayer de raccorder d'autres types de cartouches ou de bouteilles de gaz.** Les cartouches de gaz appropriées ne sont pas comprises dans la livraison, tu peux les trouver dans un magasin spécialisé ou sur Internet.

Le barbecue à gaz Petromax Atago ne convient pas à une utilisation avec des installations de gaz liquide dans des véhicules de loisirs et sur des bateaux.

### 3. Pour ta sécurité

- Utilise le barbecue à gaz Atago sur un plan horizontal.
- N'utilise pas un barbecue à gaz Atago qui fuit, qui est défectueux ou qui ne fonctionne pas correctement.
- Utilise toujours le barbecue à gaz Atago sous surveillance ! Ne laisse jamais le barbecue à gaz Atago sans surveillance pendant le préchauffage ou la cuisson. La prudence est toujours de mise lors de la manipulation.
- Travaille toujours avec prudence et uniquement en bonne condition physique : la fatigue, la maladie, la consommation d'alcool, l'influence de médicaments ou de drogues sont irresponsables, car tu ne peux plus utiliser le produit en toute sécurité.
- Il est interdit d'utiliser des flammes nues et de fumer à proximité de la zone de remplacement des cartouches de gaz ! Remplace les cartouches de gaz à l'extérieur, loin de toute source d'allumage électrique et à l'écart d'autres personnes.
- **Ne pas modifier l'appareil**  
! Le barbecue à gaz Atago ne doit pas être manipulé.

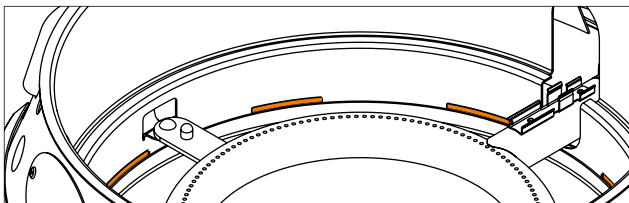

Fig. : Maintenir les fentes d'aération libres



#### **Avvertissement ! Risque d'explosion !**

Les ouvertures d'aération ne doivent pas être recouvertes ou collées. Les ouvertures doivent être contrôlées régulièrement.

Ne recouvre pas le barbecue à gaz de papier sulfurisé, de tapis de cuisson en silicone, de tapis en téflon, de feuille d'aluminium ou d'autres matériaux similaires.



Protéger de l'humidité.



	<p><b>Attention ! Intoxication au monoxyde de carbone !</b></p> <p>Ne pas utiliser le barbecue à gaz Atago dans des espaces fermés et/ou habitables, par exemple dans des bâtiments, des tentes, des pavillons, des caravanes, des camping-cars, des bateaux. Utilisez-le uniquement à l'extérieur !</p>
	<p><b>Attention ! Risque de brûlure !</b></p> <p>Pendant le fonctionnement, le gril à gaz Petromax Atago ne doit pas être déplacé. Après l'allumage, ne déplace pas le gril à gaz Atago, car le gaz liquide pourrait s'écouler du réservoir de gaz dans l'appareil et provoquer des flammes instantanées.</p> <p>Les parties accessibles peuvent être très chaudes. Pour se protéger des brûlures, utiliser des gants de protection contre la chaleur.</p>
	<p>Tenir les jeunes enfants à l'écart du barbecue à gaz Atago.</p>

### 3.1 Instructions pour la manipulation des cartouches à valve de gaz liquéfié

Éviter toute violence et tout dommage mécanique ! Du gaz peut s'échapper et des mélanges air/gaz explosifs peuvent se former. En outre, le gaz qui s'échappe sous forme liquide peut provoquer des brûlures par le froid sur la peau.

	<p>Protéger de la chaleur (rayons du soleil).</p> <p>Protégez la cartouche de gaz liquide de l'échauffement ! En cas de températures élevées, notamment sous l'effet d'un incendie, il y a un risque de fuite incontrôlée de gaz, voire d'éclatement de la cartouche.</p>
--	---

### 3.2 En cas de panne ou de fuite

Le gaz liquéfié (propane, butane et leurs mélanges) est un gaz extrêmement inflammable, incolore et à l'odeur perceptible. Il est plus lourd que l'air et peut s'enflammer même s'il est faiblement mélangé à l'air ambiant. Un gaz qui s'échappe de manière incontrôlée peut se volatiliser ou exploser.

En cas de panne ou de fuite, si l'on entend ou sent une fuite de gaz, ferme immédiatement le régulateur de gaz et vérifie l'étanchéité (voir chapitre 7).

Si le brûleur s'éteint, tourne le bouton vers : la droite. Après quelques minutes, le gaz qui s'est échappé s'est complètement échappé et tu peux rallumer le barbecue à gaz. Mais le barbecue risque d'être chaud !

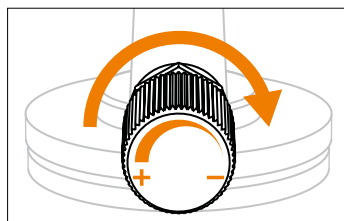

Fig. : Position : arrêt



### 3.3 En cas d'incendie

Eloigne-toi à une distance sûre du barbecue à gaz Atago et préviens les pompiers.

Attire l'attention des pompiers sur la présence de cartouches de gaz liquide pendant l'appel téléphonique !

Si c'est possible, retire la cartouche de gaz de la zone à risque d'incendie ou, si nécessaire, refroidis-la avec de l'eau !

## 4. Instructions de transport et de stockage

	<p><b>Avertissement ! Risque de blessures et de dommages matériels !</b></p> <p>Le transport et le stockage du barbecue à gaz Atago avec les cartouches de gaz vissées peuvent entraîner des blessures graves ou une explosion.</p> <p>Avant de transporter ou de ranger le barbecue à gaz Atago, retire la cartouche de gaz du raccord de gaz et sécurise la cartouche de gaz avec le capuchon de fermeture.</p>
	<p><b>Avertissement ! Risque de déflagration !</b></p> <p>Ne transporte ou ne stocke jamais les cartouches de gaz à l'horizontale, mais toujours à la verticale, avec la valve vers le haut et en les sécurisant pour éviter qu'elles ne tombent ou ne glissent.</p> <p>Les cartouches de gaz liquéfié, même vides, ne doivent être stockées que dans des endroits bien aérés, en position verticale et debout : pas sous le niveau du sol (p. ex. caves, puits), dans les cages d'escalier, les couloirs, les passages, les issues de secours, les voies d'évacuation et les passages de bâtiments ainsi qu'à proximité immédiate de ceux-ci. Un logement peut contenir au maximum deux petites bouteilles - mais dans des pièces séparées (pas dans les chambres à coucher).</p>
	<p>Conserve la cartouche de gaz hors de portée des enfants. Les cartouches de gaz liquide conservées à l'extérieur doivent être protégées contre l'accès de personnes non autorisées.</p>

## 5. Mise en service, construction, montage, remarques

L'utilisateur du barbecue à gaz Atago doit s'assurer du bon état du barbecue à gaz Atago et des accessoires avant la première utilisation. Lors de la première utilisation du barbecue à gaz Petromax Atago, la sortie et la rentrée du boîtier du barbecue à gaz Atago peuvent être difficiles. Ne pas forcer pour sortir ou rentrer le boîtier.



### **Avertissement ! Risque d'explosion !**

N'essaie jamais de rendre les soupapes et les boutons de réglage difficiles à manœuvrer avec de l'huile et de l'huile pénétrante ! Le gaz et l'huile forment un mélange explosif.

### 5.1 Mise en service

1. Place le bac de récupération des graisses, la plaque de protection et la grille de cuisson dans le boîtier dans l'ordre suivant.

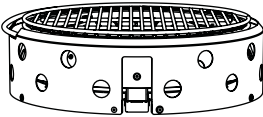

2. Pose le barbecue à gaz Atago devant toi.

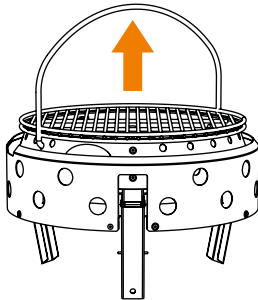

3. Tire sur l'anse pour que les pieds se déploient d'eux-mêmes, soulève le barbecue à gaz pour ce faire.

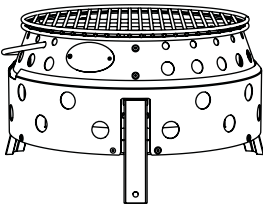

4. Place maintenant le barbecue à gaz sur ses trois pieds devant toi. Glisse l'allumage piézo dans le support.

## 5.2 Structure

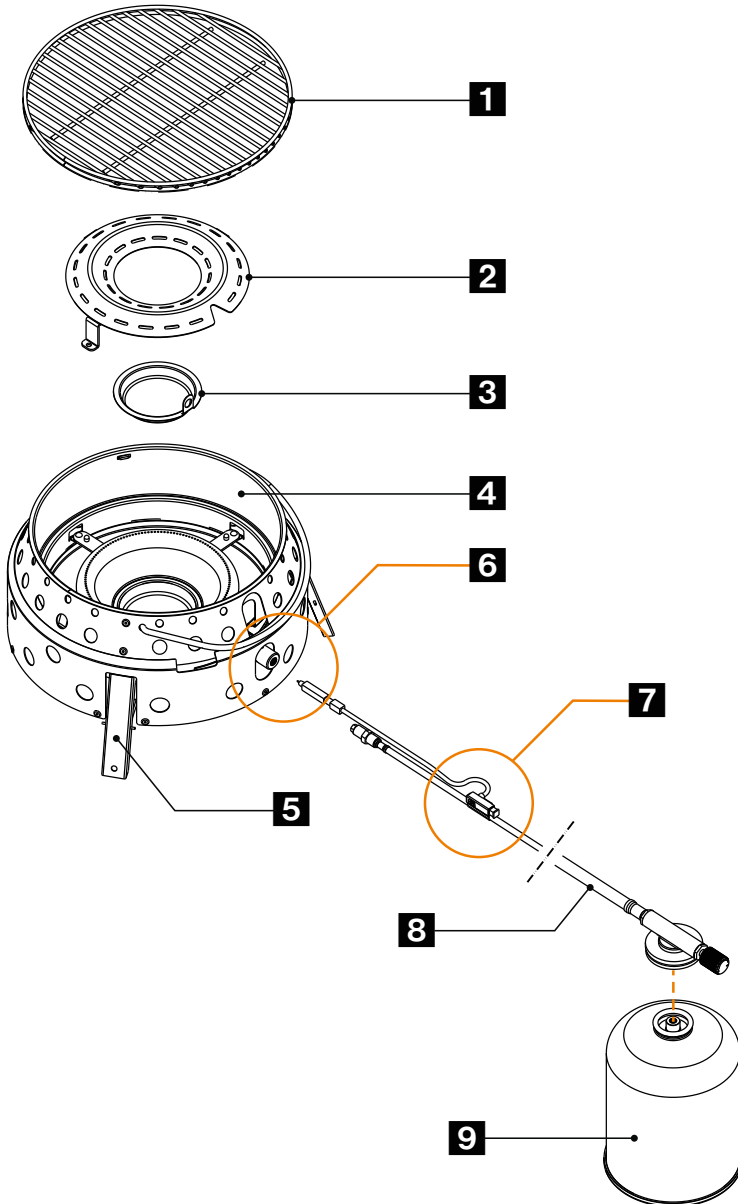

Fig. : Montage du barbecue à gaz Atago



- 1** Grillage
- 2** Tôle de protection du brûleur
- 3** Bac de récupération des graisses
- 4** Boîtier du barbecue à gaz Atago
- 5** 3x Pied
- 6** Raccordement
- 7** Allumage piézoélectrique
- 8** Tuyau avec vanne de raccordement et régulateur
- 9** Cartouche (vendue séparément)

### 5.3. Montage du tuyau

Type de tuyau avec lequel le barbecue à gaz Atago est raccordé à la cartouche de gaz:



**Remarque!** Longueur max. Longueur, le tuyau ne doit pas dépasser 1 m !

- 1** Curseur +/-
- 2** Buse
- 3** Joint d'étanchéité

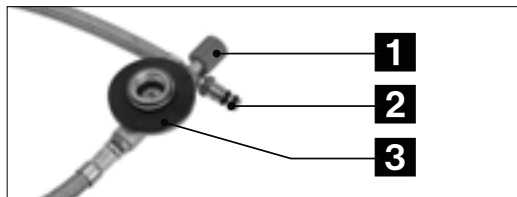

1. Visse le tuyau de gaz sur le barbecue à gaz : tourne l'extrémité de la buse de gaz sur l'extrémité ronde du tube du brûleur du barbecue à gaz. N'utilise pas la force !

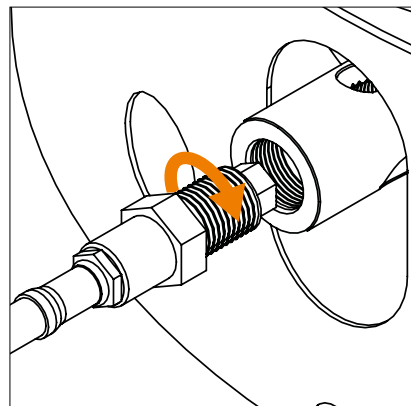
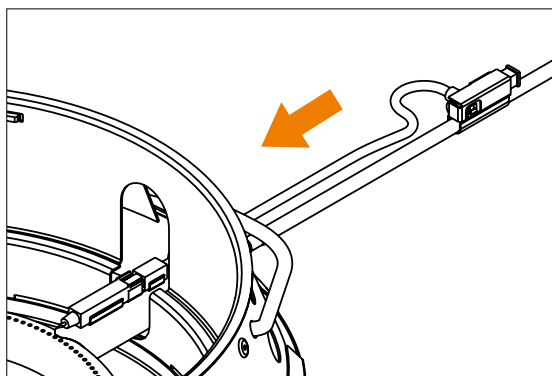

Fig. : Étape 1



2. Glisse l'allumage piézo dans le support.

Fig. : Étape 2

## 5.4 Montage et remplacement de la cartouche de gaz

Avant de monter ou de remplacer la cartouche de gaz, respecte les instructions du fabricant de la cartouche de gaz et observe-les !

Lorsque tu poses la cartouche de gaz liquide, fais attention aux risques d'endommagement et aux intempéries. N'utilise pas une cartouche endommagée. Une cartouche cabossée ou rouillée peut être dangereuse et doit être remplacée immédiatement.

Vérifie que le joint (entre l'appareil et la cartouche de gaz) est présent et en bon état avant de raccorder la cartouche de gaz. N'utilise pas un appareil dont les joints sont endommagés ou usés.

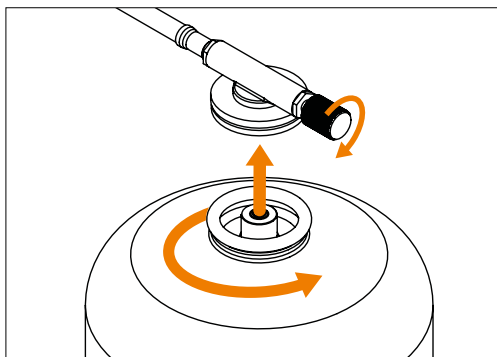

Vérifie la position du raccord pour le tuyau afin de s'assurer qu'il n'est pas tordu.

Change la cartouche de gaz à l'extérieur et loin des autres personnes.

Vérifie que les brûleurs sont éteints avant de desserrer la cartouche de gaz..

Après avoir raccorder la cartouche de gaz au barbecue à gaz Atago à l'aide du tuyau, vérifie son étanchéité (voir chapitre „Entretien et nettoyage“).



**Remarque !** Vérifie s'il reste du gaz dans la cartouche de gaz.

Pour cela, tu peux peser la cartouche. Tu peux aussi faire glisser ton doigt vers le bas de la cartouche pour voir le niveau de remplissage, car le métal est froid au toucher. Lorsque la cartouche de gaz est vide, remplace-la par une nouvelle.

## 5.5 Remarques sur l'emplacement du barbecue à gaz

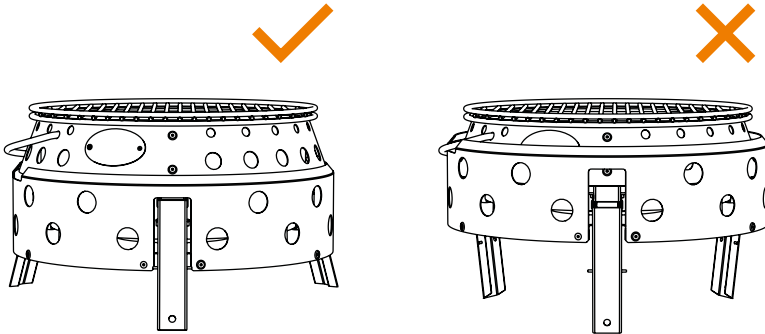

Cherche un emplacement approprié pour le barbecue à gaz Atago, où il n'aura pas besoin d'être déplacé.

**Place le barbecue à gaz Atago à l'horizontale sur une surface solide, ininflammable, plane et stable, à l'abri du vent sur ses pieds.**

N'utilise jamais le barbecue à gaz Atago si l'un des pieds n'est pas correctement déplié et enclenché. Veille à ce qu'il ne se balance pas et ne bascule pas.

**Ne pas placer à proximité d'objets inflammables.**

Garde une distance suffisante par rapport aux bâtiments, aux personnes, aux animaux, aux plantes et aux objets. Aucun matériau inflammable ne doit se trouver dans la zone de protection.

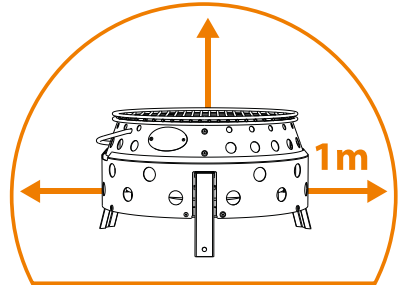

**Remarque!** Les sources d'inflammation doivent être évitées dans une zone de 0,5 m autour de la vanne de la cartouche de gaz liquide lors du remplacement de la cartouche.. Aucune ouverture de bâtiment ou de véhicule ne doit se trouver dans un rayon de 0,5 m autour de la cartouche de gaz liquéfié. Dans un rayon de 1 m autour de l'emplacement de la cartouche de gaz liquéfié, il ne doit pas y avoir de bouches d'égout, de puits d'aération, de puits de lumière ou de caves non protégés contre les infiltrations de gaz, etc.

les cartouches de gaz liquéfié doivent être placées à une distance suffisante des sources de chaleur rayonnante (par exemple, un barbecue à gaz) pour que le gaz liquéfié contenu dans les cartouches ne soit pas chauffé à plus de 50 °C.

## 6. Utilisation

Avant de commencer, prépare un seau de sable pour éteindre le feu. Utilise un extincteur pour feux de graisse, si nécessaire.



### Attention ! Fuite de gaz accidentelle !

Les contraintes de rotation du tuyau pendant la manipulation - sont à éviter !

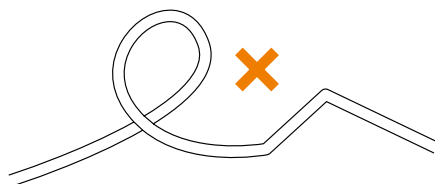

**Allumer le barbecue à gaz Atago à l'aide de l'allumage piézoélectrique :** tourne le bouton de réglage vers la gauche et actionne l'allumage piézoélectrique.

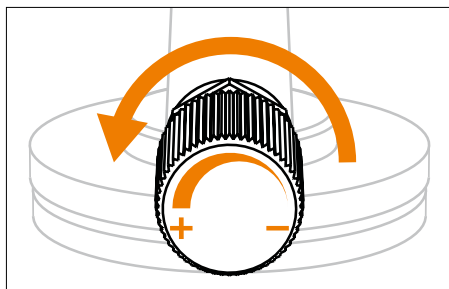

Fig. : Étape 1

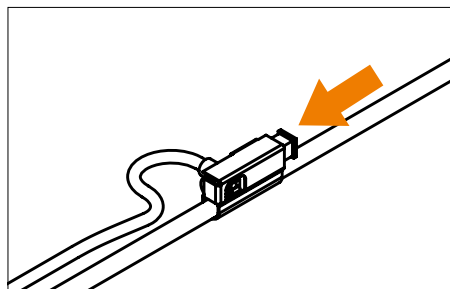

Fig. : Étape 2

Ton barbecue à gaz devrait maintenant fonctionner : Une flamme normale s'allume en bleu et peut avoir une pointe jaune.



### Attention ! Fuite de gaz accidentelle !

Wenn der Brenner nicht innerhalb von 10 Sekunden zündet, brich das Zünden ab und dreh den Regler nach rechts zu. Warte 3 Minuten, bis das Gas entwichen ist, bevor du versuchst, den Atago-Gasgrill erneut anzuzünden.

Utilise le bouton (+/-) pour ajuster l'intensité de la flamme en tournant le bouton dans le sens des aiguilles d'une montre pour réduire la flamme ou dans le sens contraire des aiguilles d'une montre pour augmenter l'intensité de la flamme.



### Remarque!

Évite que de la graisse ne tombe dans la flamme. Pour éviter des erreurs d'allumage ultérieures, garde le brûleur propre.

Lorsque le barbecue à gaz Atago n'est plus utilisé, tourne le bouton de réglage au maximum vers la droite.

## 7. Démontage

**Vérifie que les brûleurs sont éteints avant de retirer la cartouche de gaz. Retirer la cartouche de gaz et le tuyau de gaz :**

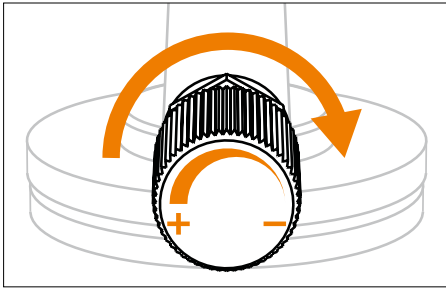

Fig. : Étape 1

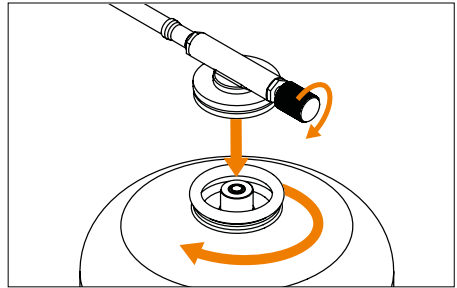

Fig. : Étape 2

1. Lorsque le barbecue à gaz Atago n'est plus utilisé, tourne le bouton de réglage vers la droite (moins -).
2. Dévisse la cartouche de gaz en la tournant (dans le sens des aiguilles d'une montre) vers la droite.
3. Retire l'allumage piézoélectrique.
4. Dévisse le tuyau de gaz du barbecue.

### Pliage des pieds du barbecue à gaz:

1. Attends que le barbecue refroidisse.
2. Soulève le barbecue à gaz Atago en passant les deux mains sous le boîtier. Parallèlement, les parties du boîtier s'emboîtent les unes dans les autres et les pieds disparaissent dans le boîtier pour gagner de la place.

## 8. Entretien et nettoyage

Le barbecue à gaz Atago doit faire l'objet de contrôles périodiques. Les contrôles doivent être effectués par l'utilisateur du grill à gaz Atago. Les pièces de l'installation sujettes à l'usure (par ex. régulateur, tuyau, joint) doivent être remplacées si le fonctionnement sûr n'est plus assuré. Le tuyau doit être remplacé par un tuyau neuf après la période de validité et au plus tard 10 ans après la date de fabrication.



### Remarque !

N'utilise que des pièces de rechange Petromax d'origine.



**Avertissement ! Risque de blessures et de dommages matériels ! Ne pas modifier l'appareil !** Les réparations et l'entretien du barbecue à gaz Atago ne peuvent être effectués que par un personnel spécialisé et autorisé à cet effet.

Vérifie la présence de dépôts sur le brûleur avant chaque utilisation et élimine-les avant d'utiliser le barbecue à gaz Atago.

### 8.1 Test d'étanchéité

Si du gaz s'échappe de ton barbecue à gaz Atago (odeur de gaz), vérifie l'étanchéité du barbecue à gaz uniquement à l'extérieur et loin de toute source d'inflammation. Ne recherche jamais une fuite avec une flamme, mais utilise pour cela de l'eau savonneuse ou un spray de détection de fuites !

Vérifie régulièrement et après chaque changement de cartouche l'étanchéité du raccord de gaz.

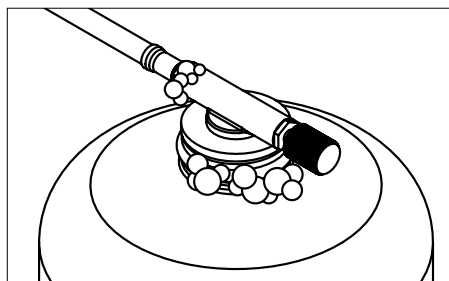
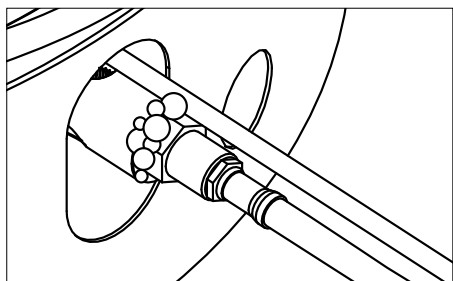

Vaporise le raccord entre la cartouche de gaz et le barbecue à gaz Atago, le col de la cartouche de gaz et le régulateur de température avec un spray de détection de fuites disponible dans le commerce ou badigeonne-les d'eau savonneuse (proportion 1 part de savon / 3 parts d'eau). Tourne le régulateur de température dans le sens inverse des aiguilles d'une montre jusqu'à ce qu'un léger sifflement se fasse entendre. Si aucune bulle n'est visible, tu peux commencer à griller.



Des bulles apparaissent aux endroits non étanches et du gaz s'échappe. Remets le régulateur de température en position „ARRÊT“.



- Dévisse complètement la cartouche de gaz et tourne-la à nouveau sur le raccord de gaz. Si une nouvelle fuite de gaz se produit, le barbecue à gaz Atago ne doit pas être utilisé ! Introduis une nouvelle cartouche et effectue à nouveau le test de fuite. Si des bulles sont toujours visibles, contacte le service clientèle.
- Si des bulles sont visibles sur le régulateur de gaz ou sur la vanne, coupe l'alimentation en gaz. Dans ce cas, n'utilise pas le barbecue à gaz. Contacte le service clientèle.

## 8.2 Nettoyage

Pour prolonger la durée de vie de ton barbecue à gaz Atago, nettoie-le après chaque utilisation. Avant le nettoyage, retire la cartouche de gaz du raccord de gaz.

	<p><b>Avertissement ! Risque d'incendie et de brûlures!</b></p> <p>N'utilise pas de produits de nettoyage inflammables. Avant le nettoyage, attends que le barbecue à gaz Atago ait suffisamment refroidi.</p>
	<p><b>Attention ! Risque de dommages matériels !</b></p> <p>Ne pas immerger dans l'eau ! L'eau pourrait alors pénétrer dans les tubes des brûleurs et endommager le barbecue à gaz Atago.</p>

N'utilise pas de produits de nettoyage abrasifs ou de grattoirs pour casseroles, car cela endommagerait la surface de manière permanente.

Essuie le barbecue à gaz Atago avec un chiffon humide. Si nécessaire, utilise un produit de nettoyage doux et essuie les surfaces avec un chiffon humidifié à l'eau claire. Séche soigneusement les pièces.

Enlève les restes d'aliments du brûleur avec une brosse douce.

### Bac de récupération des graisses amovible:

	<p><b>Avertissement ! Risque d'incendie de graisse !</b></p> <p>Nettoie le bac de récupération des graisses avant chaque utilisation du gril à gaz Atago ! Un feu de graisse peut entraîner de graves dommages corporels et matériels ! N'éteins jamais la graisse enflammée avec de l'eau, mais avec un extincteur de feu de graisse !</p>
--	---

Vérifie s'il y a de la graisse dans le bac de récupération des graisses:

1. Retire la grille du barbecue.
2. Retire la plaque de protection pour protéger le brûleur.
3. Retire le bac de récupération des graisses avec précaution. Tiens-le toujours droit.
4. Enlève la graisse avec un grattoir, par exemple un grattoir pour casseroles et poêles à feu (art. : os et os-z).

5. Nettoie ensuite le bac de récupération des graisses avec de l'eau savonneuse. Rince-le à l'eau claire et sèche-le soigneusement.
6. Remets le bac de récupération des graisses en place dans le barbecue à gaz Atago..



**Remarque !**

Ne recouvre pas le bac de récupération des graisses d'une feuille d'aluminium.

## 9. Données techniques

Modell	Atago Gasgrill
Catégorie	pression immédiate (DIN EN 521)
Consommation de gaz	271 g/h
Puissance thermique	max. 3,8 kW
Cartouche de gaz autorisée	Mélange propane/butane EN 417 Cartouche à visser avec filetage 7/16" x 28 UNEF
Diamètre de la buse	0,3 mm
Surface de cuisson utilisable	environ 600 cm <sup>2</sup>
Dimensions monté (L x l x H)	19 x 34 x 35,6 cm
Poids sans cartouche de gaz	4,3 kg

## 10. Élimination

Élimine les matériaux triés dans les systèmes de collecte prévus à cet effet.

Les cartouches de gaz ne doivent être éliminées que vides et conformément aux instructions du fabricant ! Pour cela, les flammes doivent rester allumées jusqu'à ce qu'elles s'éteignent.

**Copyright © Petromax GmbH. Tous droits réservés.**

Petromax et la marque du cerf-volant sont des marques déposées. Aucune partie de ce manuel ne peut être reproduite, traitée, dupliquée ou diffusée sous quelque forme que ce soit sans autorisation écrite.



## EU-Déclaration de conformité

Le fabricant

### **Petromax GmbH**

Sudenburger Wuhne 61  
39116 Magdeburg  
Allemagne

déclare par la présente que le grill à gaz Atago (numéro d'article atago-gg28) est conforme à la législation d'harmonisation de l'Union européenne :

- (EU) Règlement sur les appareils à gaz 2016/426

Les normes harmonisées suivantes ont été appliquées intégralement ou par analogie:

DIN EN 521:2020-05

Spécifications pour les appareils fonctionnant exclusivement aux gaz de pétrole liquéfiés - Appareils portatifs alimentés à la pression de vapeur des gaz de pétrole liquéfiés

DIN EN ISO 12100:2011-03

Évaluation et réduction des risques

Le fabricant est seul responsable de l'établissement de cette déclaration de conformité.

Numéro d'identification : **2531-GAR-CGC11244**

Organisme désigné Numéro d'identification : **2531**

Magdeburg,  
den 11.01.2024

  
\_\_\_\_\_  
Direction Petromax GmbH  
Jörg Meyerrose  
Sudenburger Wuhne 61  
A-39116 Magdeburg



## Съдържание

1. информация за тези инструкции	51
1.1 Предупредителни знаци и сигнални думи в инструкциите за употреба	51
2. предназначение	51
3. за вашата безопасност	52
3.1 Инструкции за работа с касети за вентили за течни газове	53
3.2 В случай на повреди и течове	53
3.3 В случай на пожар	54
4. инструкции за транспортиране и съхранение	54
5. Пускане в експлоатация, сглобяване, инсталиране, инструкции	55
5.1 Въвеждане в експлоатация	55
5.2 Структура	56
5.3 Монтаж на маркуча	57
5.4 Монтиране и смяна на газовия патрон	58
5.5 Указания за мястото на монтаж на газовото барбекю	59
6. Работа	60
7. разглобяване	61
8. поддръжка и почистване	62
8.1 Изпитване за течове	62
8.2 Почистване	63
9. Технически данни	64
10. изхвърляне	64
ЕС декларация за съответствие	65



**DE:** Gebrauchsanleitung **EN:** Your language is not available? Use this QR code to get more information. **BG:** Вашият език не е достъпен? Използвайте този QR код, за да получите повече информация. **ZH:** 您的语言不适用?使用此二维码获取更多信息。 **EL:** Η γλώσσα σας δεν είναι διαθέσιμη; Χρησιμοποιήστε αυτόν τον κωδικό QR για να λάβετε περισσότερες πληροφορίες. **ID:** Bahasa Anda tidak tersedia? Gunakan kode QR ini untuk mendapatkan informasi lebih lanjut. **JA:** あなたの言語が利用できませんか?このQRコードで詳細をご確認ください。 **KO:** 귀하의 언어를 사용할 수 없나요? 이 QR 코드를 사용하여 자세한 정보를 확인하세요. **LV:** Jūsu valoda nav pieejama? Izmantojiet šo QR kodu, lai iegūtu vairāk informācijas. **LT:** Jūsų kalbos nėra? Norėdami gauti daugiau informacijos, naudokite šį QR kodą. **PT:** A sua língua não está disponível? Utilize este código QR para obter mais informações. **RO:** Limba dvs. nu este disponibilă? Utilizați acest cod QR pentru a obține mai multe informații. **SK:** Váš jazyk nie je k dispozícii? Použite tento QR kód na získanie ďalších informácií. **SL:** Vaš jezik ni na voljo? Za več informacij uporabite to kodo QR. **TR:** Diliniz mevcut değil mi? Daha fazla bilgi almak için bu QR kodunu kullanın. **UK:** Ваша мова недоступна? Скористайтесь цим QR-кодом, щоб отримати більше інформації. **HU:** Az Ön nyelve nem elérhető? Használja ezt a QR-kódot további információért.

Идентификационен номер: GA-atago-gg28-2024-1

Дата на издаване: 09.01.2024

Година на производство: 2024

Номер на версията: 1



Благодарение на сгъваемите крака газовото барбекю Petromax Atago може да бъде поставено и готово за употреба за броени секунди и работи с газов патрон, който се свързва с маркуч. Сгъваемите и разгъваемите крака гарантират компактен размер на опаковката. Газовото барбекю Petromax Atago от неръждаема стомана се почиства лесно. Тавата за мазнина може да се извади и да се почисти на ръка или в съдомиялна машина. Благодарение на голямата повърхност за печене няколко души могат да пекат заедно и да се наслаждават на пригответената на скара храна едновременно благодарение на равномерното и надеждно разпределение на топлината.

## 1. информация за тези инструкции



**Важно!** Прочетете изцяло и внимателно инструкциите за употреба, за да се запознаете с уреда, преди да използвате газовото барбекю Petromax Atago или да свържете газовия патрон. Инструкциите за употреба са основа за безопасното използване на газовото барбекю Petromax Atago. Неправилната употреба може да доведе до телесни наранявания и материални щети. Инструкциите за употреба трябва да се спазват внимателно по време на работа и в случай на неизправност. Инструкциите за употреба трябва винаги да се предават заедно с уреда, дори ако той се препродава! Затова съхранявайте инструкциите за употреба за бъдещи справки или за следващите собственици.

### 1.1 Предупредителни знаци и сигнални думи в инструкциите за употреба

В настоящото ръководство за експлоатация са използвани следните символи и сигнални думи:

	<p><b>Предупреждение! Опасност от нараняване!</b> Става дума за ситуации, които могат да доведат до наранявания, ако не бъдат избегнати.</p>
	<p><b>Внимание! Риск от увреждане на имущество!</b> Посочва ситуации, които могат да доведат до повреда на продукта, ако не бъдат избегнати.</p>
	<p><b>Моля, обърнете внимание!</b> Насочва вниманието на потребителя към важни инструкции за работа в ръководството за експлоатация.</p>

## 2. предназначение

Газовото барбекю Petromax Atago е предназначено за използване на маса или на пода за печене на скара или приготвяне на подходяща храна за развлекателни цели и не е подходящо за търговска употреба.

Газовото барбекю Petromax Atago може да се използва само на открито при неограничен въздухообмен.



**Този уред може да работи само с патрони EN 417 за смес от пропан-бутан с резба 7/16 x 28 UNEF! Опитите за свързване на други видове газови патрони или газови бутилки могат да бъдат опасни.**

Подходящите газови патрони не са включени в обхвата на доставката; можете да си набавите газови патрони от специализирани магазини или онлайн.

Газовото барбекю Petromax Atago не е подходящо за използване със системи за втечен газ в превозни средства за отпих и на лодки.

### 3. за вашата безопасност

- Използвайте газовото барбекю Atago в хоризонтално положение.
- Не използвайте газово барбекю Atago, което има течове, повредено е или не работи правилно.
- Винаги работете с газовото барбекю Atago под наблюдение! Никога не оставяйте газовото барбекю Atago без надзор по време на предварително загряване или печене на барбекю. Винаги бъдете внимателни при работа.
- Винаги работете с повишено внимание и само когато сте в добро здравословно състояние: умората, болестта, алкохолът, лекарствата и наркотиците са безотговорни, тъй като вече не можете да използвате продукта безопасно.
- Не пушете и не използвайте открит огън в непосредствена близост при смяна на газовите касети! Сменяйте газовите касети на открито, далеч от източници на електрическо запалване и далеч от други хора.
- **Не правете никакви промени по устройството!** Газовото барбекю Atago не трябва да се манипулира.

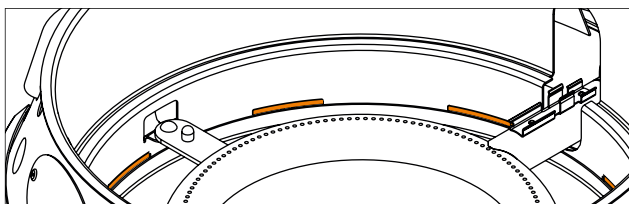

Фиг.: Поддържайте вентилационните отвори свободни

	<p><b>Предупреждение! Опасност от експлозия!</b>          Вентилационните отвори не трябва да се закриват или залепват с тиксо. Отворите трябва да се проверяват редовно.          Не облицовайте газовия грил с хартия за печене, силиконови подложки за печене, тефлонови подложки, алуминиево фолио или други подобни.</p>
	<p>Защитете от влага.</p>



	<p><b>Предупреждение! Отравяне с въглероден оксид!</b></p> <p>Не използвайте газовото барбекю Atago в затворени и/или обитаеми помещения, напр. сгради, палатки, павилиони, каравани, мобилни домове, лодки. Използвайте само на открито!</p>
	<p><b>Предупреждение! Опасност от изгаряния!</b></p> <p>Газовото барбекю Petromax Atago не трябва да се мести по време на работа. След запалване не премествайте газовото барбекю Atago, тъй като течният газ може да потече от газовия контейнер в уреда и да предизвика светкавичен пожар.</p> <p>Достъпните части могат да бъдат много горещи. Използвайте термозащитни ръкавици, за да се предпазите от изгаряния.</p>
	<p>Пазете малки деца далеч от газовото барбекю Atago.</p>

### 3.1 Инструкции за работа с касети за вентили за течни газове

Избягвайте насилие и механични повреди! Възможно е изтичане на газ и възникване на взривоопасни смеси от въздух и газ. Освен това изтичащият течен газ може да причини студени изгаряния на кожата.

	<p>Защитете от топлина (слънчева светлина).</p> <p>Защитете касетата с течен газ от нагряване! При по-високи температури, особено когато са изложени на огън, съществува риск от неконтролирано изтичане на газ или дори от спукване на касетата.</p>
--	---

### 3.2 В случай на повреди и течове

Течният газ (пропан, бутан и техните смеси) е изключително запалим, безцветен газ с осезаема миризма. Той е по-тежък от въздуха и може да се възпламени, дори когато е слабо смесен със заобикалящия го въздух. Неконтролираното изпускане на газ може да доведе до дефлаграция или експлозия.

В случай на повреди и течове, при които се чува или усеща изтичане на газ, незабавно изключете газовия регулатор и проверете за течове (вж. глава 7).

Ако горелката угасне, завъртете регулатора надясно. След няколко минути газът ще излезе напълно и ще можете да включите отново газовото барбекю. Въпреки това, барбекюто може да е горещо!

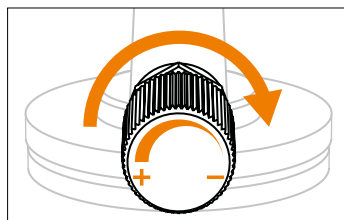

Фиг.: Позиция от



### 3.3 В случай на пожар

Отдалечете се на безопасно разстояние от газовото барбекю Atago и информирайте пожарната.

Уведомете пожарникарите за наличието на касети с течен газ по време на телефонното обаждане!

Ако е възможно, отстранете газовия патрон от зоната с опасност от пожар или го охладете с вода, ако е необходимо!

## 4. инструкции за транспортиране и съхранение

	<p><b>Предупреждение! Опасност от нараняване и материални щети!</b></p> <p>Транспортирането и съхранението на газовото барбекю Atago с винтови газови патрони може да доведе до сериозни наранявания или експлозии.</p> <p>Преди да транспортирате или съхранявате газовото барбекю Atago, извадете газовия патрон от газовата връзка и закрепете газовия патрон с уплътнителната капачка.</p>
	<p><b>Предупреждение! Риск от дефлаграция!</b></p> <p>Никога не транспортирайте и не съхранявайте газовите патрони в легнало положение, а винаги в изправено, с вентил, обърнат нагоре и обезопасен срещу падане и подхлъзване.</p> <p>Бутилките с течен газ - дори и празните - могат да се съхраняват само в изправено и стоящо положение на добре проветриви места: не под нивото на земята (напр. мазета, шахти), в стълбища, коридори, проходи, аварийни изходи, пътища за евакуация и проходи в сградите или в непосредствена близост до тях. В едно жилище могат да се съхраняват максимум две малки бутилки, но в отделни помещения (не в спални).</p>
	<p>Съхранявайте газовия патрон на място, недостъпно за деца. газовите патрони с течен газ, съхранявани на открито, трябва да бъдат обезопасени срещу неоторизиран достъп.</p>

## 5. Пускане в експлоатация, сглобяване, инсталиране, инструкции

Преди да използвате газовото барбекю Atago за първи път, потребителят трябва да се увери, че газовото барбекю Atago и аксесоарите са в подходящо състояние. Когато използвате газовото барбекю Petromax Atago за първи път, може да е трудно да разгънете и приберете корпуса на газовото барбекю Atago. Никога не използвайте сила за разтягане или прибиране на корпуса.



### **Предупреждение! Опасност от експлозия!**

Никога не се опитвайте да накарате твърдите клапани и контролни копчета да се движат лесно с масло и проникващо масло! Газът и маслото образуват взривоопасна смес.

### 5.1 Въвеждане в експлоатация

1. Поставете тавата за оттичане на мазнината, защитната плоча и решетката на скарата в корпуса в следния ред.

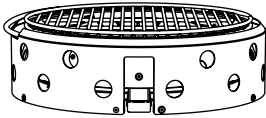

2. Поставете газовото барбекю Atago пред себе си.

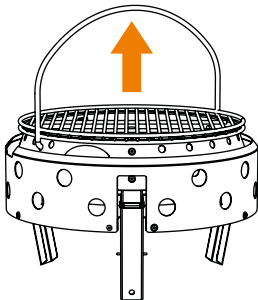

3. Издърпайте дръжката, така че краката да се разгънат сами, и повдигнете газовото барбекю във въздуха..

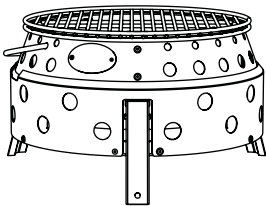

4. Сега поставете газовото барбекю на трите му крака пред вас. Плъзнете пиезозапалването в дръжача.

## 5.2 Структура

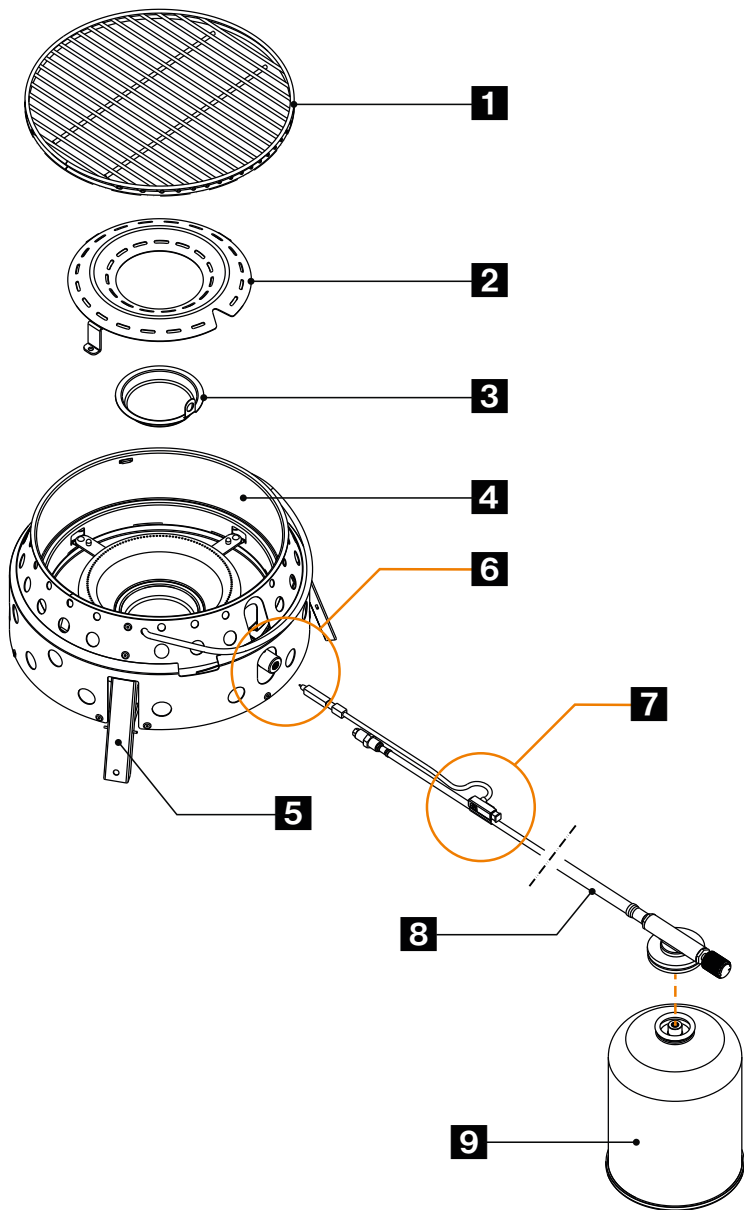

Фигура: Сглобяване на газово барбекю Atago



- 1** Скара
- 2** Защитна плоча на горелката
- 3** Тава за оттичане на мазнина
- 4** Корпус на газовото барбекю Atago
- 5** 3 пъти крак
- 6** Връзка
- 7** Пиезозапалване
- 8** Маркуч със свързващ вентил и регулатор
- 9** Касета (предлага се отделно)

### 5.3 Монтаж на маркуча

Вид на маркуча, използван за свързване на газовото барбекю Atago към газовия патрон:



**Моля, обърнете внимание!** Макс. дължината на маркуча не трябва да надвишава 1 м!

- 1** Плъзгач +/-
- 2** Дюза
- 3** Уплътнение

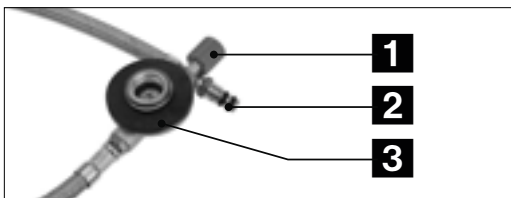

1. Завинтване на газовия маркуч към газовото барбекю: Завинтвайте края на газовия накрайник към кръглата тръба на горелката на газовото барбекю. Не използвайте сила!

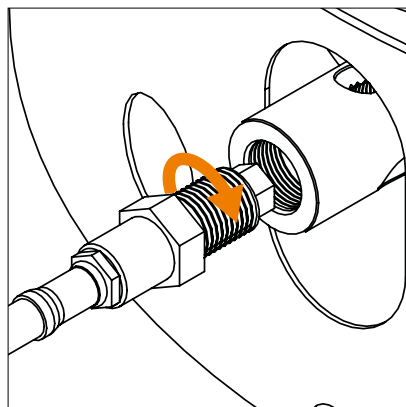

Фигура: Стъпка 1

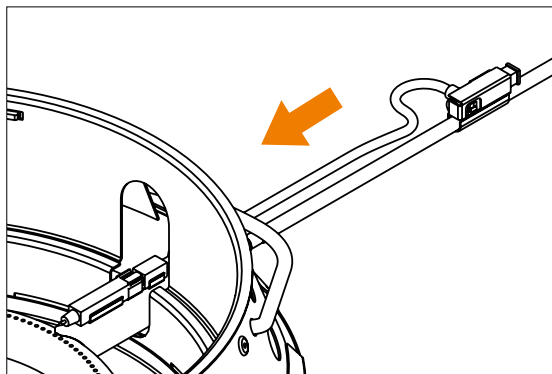

2. Плъзнете пиезозапалването в държача.

Фигура: Стъпка 2

## 5.4 Монтиране и смяна на газовия патрон

Преди да монтирате или смените газовия патрон, следвайте инструкциите на производителя на газовия патрон и ги спазвайте!

Когато поставяте касетата за втечен газ надолу, обърнете внимание на възможните рискове от повреда и атмосферни влияния. Не използвайте повредена касета. Подута или ръждясала касета може да бъде опасна и трябва да се замени незабавно.

Преди да свържете газовия патрон, проверете дали уплътнението (между уреда и газовия патрон) е налице и дали е в добро състояние. Не използвайте уред с повредени или износени уплътнения.

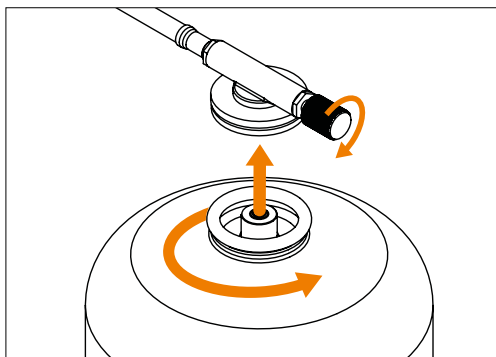

Проверете позицията на връзката за маркуча, за да се уверите, че не е усукана.

Сменяйте газовия патрон на открито и далеч от други хора.

Преди да разхлабите газовия патрон, проверете дали горелките са угаснали.

След като сте свързали газовия патрон с маркуча към газовото барбекю Atago, проверете го за течове (вж. глава „Поддръжка и почистване“).



**Моля, обърнете внимание!** Проверете дали в касетата за газ все още има газ.

За тази цел можете да претеглите касетата. Ако пък прокарате пръст по касетата, можете да определите нивото на запълване по мястото, където металът се усеща студен. Когато газовият патрон е празен, го заменете с нов.

## 5.5 Указания за мястото на монтаж на газовото барбекю

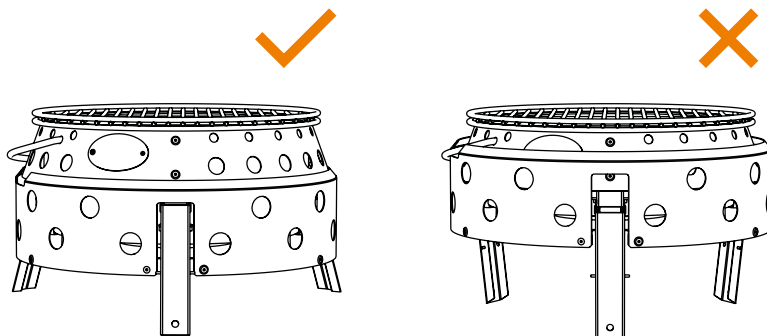

Намерете подходящо място за газовото барбекю Atago, където няма да се налага да бъде премествано.

**Поставете газовото барбекю Atago хоризонтално върху твърда, незапалима, равна и стабилна повърхност на крачетата му, защитена от вятър.**

Никога не използвайте газовото барбекю Atago, ако една от крачетата не е правилно сгъната и заключена на място. Уверете се, че то не се клати или преобръща.

**Не поставяйте в близост до запалими предмети.**

Спазвайте достатъчно разстояние от сгради, хора, животни, растения и предмети. В защитената зона не трябва да има запалими материали.

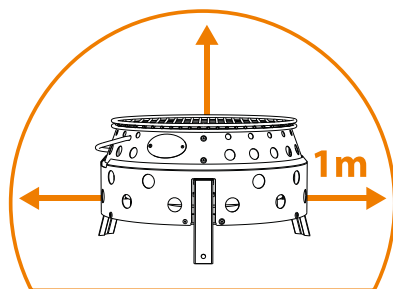

**Моля, обърнете внимание!** В зона на разстояние 0,5 m около вентила на касетата за втечен газ **Източници на запалване при смяна на касетите** да се избягва. В радиус от 0,5 m от касетата с течен газ не трябва да има отвори в сгради или превозни средства. Не трябва да има незащитени газови входове, въздушни, светлинни или мазета или подобни шахти в радиус от 1 m от местоположението на касетата за втечен газ.

Касетите с течен газ трябва да се поставят на такова разстояние от източници на лъчиста топлина (напр. газово барбекю), че течният газ в касетите с течен газ да не се нагрива над 50 °С.

## 6. Работа

Преди да започнете работа, пригответе кофа с пясък, за да потушите огъня. Ако е необходимо, използвайте пожарогасител за мазнини.



### Внимание! Случайно изтичане на газ!

Усукващо напрежение върху маркуча по време на работа - трябва да се избягва!

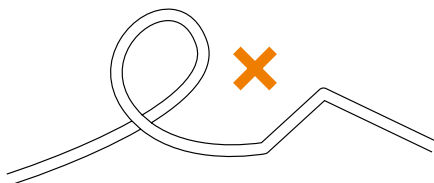

**Запалване на газовото барбекю Atago чрез пиезозапалване:** Завъртете управлението наляво и активирайте пиезозапалването.

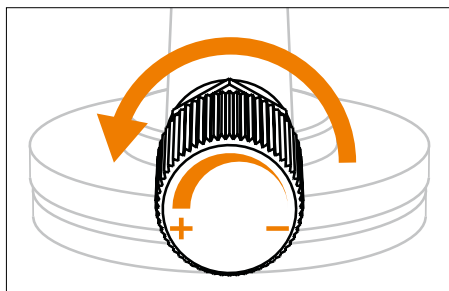

Фигура: Стъпка 1

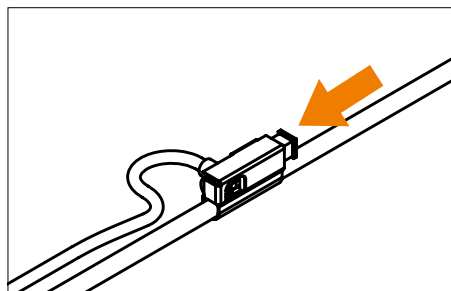

Фигура: Стъпка 2

Газовото ви барбекю вече трябва да работи: Нормалният пламък свети в синьо и може да има жълт връх.



### Внимание! Случайно изтичане на газ!

Ако горелката не се запали в рамките на 10 секунди, прекратете запалването и завъртете регулатора надясно. Изчакайте 3 минути, за да изтече газът, преди да се опитате да запалите отново газовото барбекю Atago.

Използвайте регулатора (+/-), за да регулирате интензивността на пламъка, като завъртите регулатора по посока на часовниковата стрелка, за да намалите пламъка, или като завъртите регулатора обратно на часовниковата стрелка, за да увеличите интензивността на пламъка.



**Моля, обърнете внимание!**

Избягвайте да капете мазнина в пламъка. Поддържайте горелката чиста, за да избегнете последващи грешки при запалването.

Когато газовото барбекю Atago вече не се използва, завъртете копчето за управление колкото е възможно по-надясно.

## 7. разглобяване

**Преди да извадите газовия патрон, проверете дали горелките са угасени. Извадете газовия патрон и газовия маркуч:**

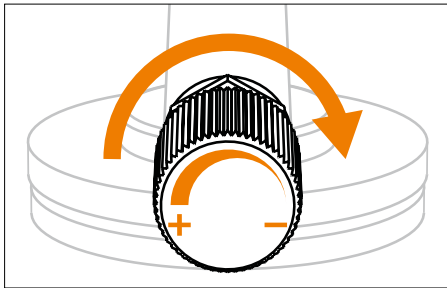

Фигура: Стъпка 1

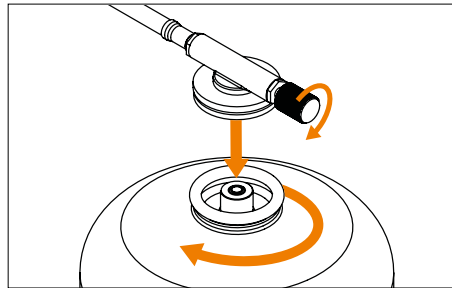

Фигура: Стъпка 2

1. Когато газовото барбекю Atago вече не се използва, завъртете регулатора надясно (по посока на часовниковата стрелка) (минус -).
2. Отвийте газовия патрон и го завъртете надясно (по посока на часовниковата стрелка).
3. Отстранете пиезозапалването.
4. Отвийте маркуча за газ от барбекюто.

**Сгъване на краката на газовото барбекю:**

1. Изчакайте грилът да изстине.
2. Повдигнете газовото барбекю Atago, като стигнете с две ръце под корпуса. В същото време частите на корпуса се плъзгат една в друга, а крачетата изчезват в корпуса, за да се спести място.



## 8. поддръжка и почистване

Газовото барбекю Atago трябва да се проверява на редовни интервали от време. Проверките трябва да се организират от потребителя на газовото барбекю Atago. Частите на системата, които са податливи на износване (напр. регулатор, маркуч, уплътнение), трябва да се подменят, ако вече не функционират безопасно. Маркучът трябва да се замени с нов след изтичане на срока на годност и не по-късно от 10 години след датата на производство.



### Моля, обърнете внимание!

Използвайте само оригинални резервни части на Petromax.



**Предупреждение! Риск от нараняване и материални щети! Не правете никакви промени по уреда!** Ремонтите и поддръжката на газовото барбекю Atago могат да се извършват само от оторизиран специализиран персонал. Проверявайте горелката за отлагания преди всяка употреба и ги отстранявайте, преди да използвате газовото барбекю Atago.

### 8.1 Изпитване за течове

Ако от вашето газово барбекю Atago изтича газ (миризма на газ), проверявайте газовото барбекю за течове само на открито и далеч от източници на запалване. Никога не търсете теч с пламък, а използвайте сапунена вода или спрей за откриване на течове!

Проверявайте редовно и след всяка смяна на патрона газовата връзка за течове.

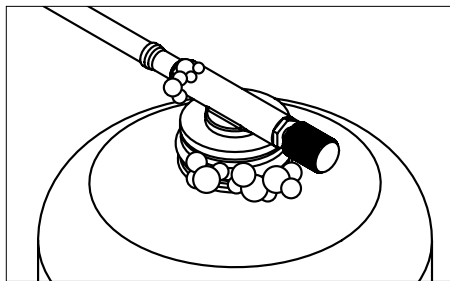
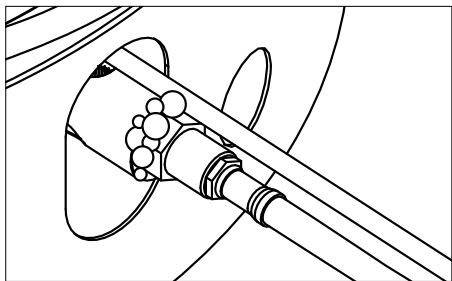

Напръскайте връзката между газовия патрон и газовото барбекю Atago, гърловината на газовия патрон и температурния регулатор със спрей за откриване на течове, който се предлага в търговската мрежа, или ги почистете със сапунена вода (съотношение 1 част сапун / 3 части вода). Завъртете регулатора на температурата обратно на часовниковата стрелка, докато чуете тихо съскане. Ако не се виждат мехурчета, можете да започнете да печете на скара.

При течовете се появяват мехурчета и газът изтича навън. Завъртете копчето за регулиране на температурата обратно в положение „OFF“.



- Отвийте напълно газовия патрон и го завийте обратно към газовата връзка. Ако газът отново изтече, газовото барбекю Atago не трябва да се използва! Поставете нова касета и отново извършете теста за течове. Ако все още се виждат мехурчета, свържете се с отдела за обслужване на клиенти.
- Ако се появят мехурчета по газовия регулатор или клапан, прекъснете подаването на газ. В този случай не използвайте газовото барбекю. Свържете се с отдела за обслужване на клиенти.

## 8.2 Почистване

За да удължите експлоатационния живот на вашето газово барбекю Atago, почиствайте го след всяка употреба. Преди да почистите, извадете газовия патрон от газовата връзка.

	<p><b>Предупреждение! Brand- und Verbrennungsgefahr!</b></p> <p>Не използвайте запалими почистващи препарати. Изчакайте газовото барбекю Atago да изстине достатъчно, преди да го почистите.</p>
	<p><b>Внимание! Риск от увреждане на имущество!</b></p> <p>Да не се потапя във вода! Това може да доведе до проникване на вода в тръбите на горелката и да повреди газовото барбекю Atago.</p>

Не използвайте абразивни почистващи препарати или подложки за почистване, тъй като това ще доведе до трайно увреждане на повърхността.

Избършете газовото барбекю Atago с влажна кърпа. Ако е необходимо, използвайте мек почистващ препарат и избършете повърхностите с кърпа, навлажнена с чиста вода. Изсушете внимателно частите.

Отстранете остатъците от храна от горелката с мека четка.

### Подвижна тава за оттичане на мазнината:

	<p><b>Предупреждение! Опасност от пожар от мазнини!</b></p> <p>Почиствайте тавата за оттичане на мазнината преди всяко използване на газовото барбекю Atago! Пожар от мазнина може да доведе до сериозни наранявания на хора и материални щети! Никога не гасете горящата мазнина с вода, а с пожарогасител за мазнини!</p>
--	---

Проверете дали има мазнина в тавата за оттичане на мазнина:

1. Извадете решетката на грила.
2. Отстранете защитната плоча за защита на горелката.
3. Отстранете внимателно тавата за мазнина. Винаги я дръжете изправена.



- Отстранявайте мазнините с помощта на стъргалка, напр. стъргалка за тенджери и тигани (артикули: os и os-z).
- След това почистете тавата за мазнина със сапунена вода. Изплакнете я с чиста вода и я подсушете внимателно.
- Поставете тавата за оттичане на мазнината обратно в газовото барбекю Atago.

**Моля, обърнете внимание!**

Не облицовайте тавата за мазнина с алуминиево фолио.

## 9. Технически данни

Модел	Atago Gasgrill
Категория	Директно налягане (DIN EN 521)
Потребление на газ	271 g/h
Топлинна мощност	max. 3,8 kW
Оторизирана газова касета	Смес от пропан/бутан EN 417 патрон с резба 7/16" x 28 UNEF
Диаметър на дюзата	0,3 mm
Използваема повърхност на грила	ca. 600 cm <sup>2</sup>
Размери в сглобено състояние (Д x Ш x В)	19 x 34 x 35,6 cm
Тегло без газов патрон	4,3 kg

## 10. Изхвърляне

Изхвърляйте материалите разделно по видове в определените системи за събиране.

Газовите касети могат да се изхвърлят само празни и в съответствие с инструкциите на производителя! Пламъците трябва да горят, докато не бъдат потушени.

### Copyright © Petromax GmbH. Всички права запазени.

Petromax и марката дракон са регистрирани търговски марки. Никоя част от това ръководство не може да бъде възпроизвеждана, обработвана, копирана или разпространявана под каквато и да е форма без писмено разрешение.





## ЕС декларация за съответствие

Производителят

**Petromax GmbH**

Sudenburger Wuhne 61

39116 Magdeburg

Германия

с настоящото се декларира, че газовото барбекю Atago (артикулен номер atago-gg28) е в съответствие със законодателството на Съюза за хармонизация.:

- Регламент (ЕС) 2016/426 за газовите уреди

Следните хармонизирани стандарти са приложени изцяло или по аналогия:

DIN EN 521:2020-05

Спецификации за уреди за втечнени нефтени газове - Преносими уреди за втечнени нефтени газове с парно налягане

DIN EN ISO 12100:2011-03

Оценка на риска и минимизиране на риска

Производителят носи цялата отговорност за издаването на тази декларация за съответствие..

Идентификационен номер: **2531-GAR-CGC11244**

Идентификационен номер на нотифицирания орган: **2531**

Magdeburg,  
11.01.2024

  
Управление Petromax GmbH  
Jörg Meyerrose  
Sudenburger Wuhne 61  
D-39116 Magdeburg



# 目录

1. 关于这些说明的信息	67
1.1 使用说明中的警告标志和信号词	67
2. 预期用途	67
3. 为了您的安全	68
3.1 处理液化气阀芯的注意事项	69
3.2 出现故障和泄漏时	69
3.3 发生火灾时	70
4. 运输和储存说明	70
5. 调试、安装、装配、说明	71
5.1 调试	71
5.2 结构	72
5.3 安装软管	73
5.4 安装和更换气芯	74
5.5 关于燃气烧烤炉安装位置的注意事项	75
6. 操作	76
7. 德蒙塔吉	77
8. 维护和清洁	77
8.1 渗漏测试	78
8.2 清洁	78
9. 技术数据	80
10. 处置	80
欧盟合格声明	81



**DE:** Gebrauchsanleitung **EN:** Your language is not available? Use this QR code to get more information. **BG:** Вашият език не е достъпен? Използвайте този QR код, за да получите повече информация. **ZH:** 您的语言不适用?使用此二维码获取更多信息. **EL:** Η γλώσσα σας δεν είναι διαθέσιμη; Χρησιμοποιήστε αυτόν τον κωδικό QR για να λάβετε περισσότερες πληροφορίες. **ID:** Bahasa Anda tidak tersedia? Gunakan kode QR ini untuk mendapatkan informasi lebih lanjut. **JA:** あなたの言語が利用できませんか?このQRコードで詳細をご確認ください。 **KO:** 귀하의 언어를 사용할 수 없나요? 이 QR 코드를 사용하여 자세한 정보를 확인하세요. **LV:** Jūsu valoda nav pieejama? Izmantojiet šo QR kodu, lai iegūtu vairāk informācijas. **LT:** Jūsų kalbos nėra? Norėdami gauti daugiau informacijos, naudokite šį QR kodą. **PT:** A sua língua não está disponível? Utilize este código QR para obter mais informações. **RO:** Limba dvs. nu este disponibilă? Utilizați acest cod QR pentru a obține mai multe informații. **SK:** Váš jazyk nie je k dispozícii? Použite tento QR kód na získanie ďalších informácií. **SL:** Vaš jezik ni na voljo? Za več informacij uporabite to kodo QR. **TR:** Diliniz mevcut değil mi? Daha fazla bilgi almak için bu QR kodunu kullanın. **UK:** Ваша мова недоступна? Скористайтесь цим QR-кодом, щоб отримати більше інформації. **HU:** Az Ön nyelve nem elérhető? Használja ezt a QR-kódot további információért.

身份证号码: GA-atago-gg28-2024-1

发行日期: 09.01.2024

制造年份: 2024

版本号: 1



Petromax Atago 燃气烧烤架采用折叠式支腿，只需几秒钟就能安装完毕并准备就绪，使用时只需通过软管连接燃气筒。可折叠和展开的支腿保证了紧凑的包装尺寸。Petromax Atago 不锈钢燃气烧烤炉易于清洁。可以取下油脂盘，用手或洗碗机清洗。由于烧烤面较大，几个人可以一起烧烤，由于热量分布均匀可靠，可以同时享用烧烤食物。

## 1. 关于这些说明的信息



**重要!** 在使用 Petromax Atago 燃气烧烤炉或连接燃气筒之前，请完整、仔细地阅读使用说明以熟悉设备。使用说明是安全使用 Petromax Atago 燃气烧烤炉的基础。使用不当可能导致人身伤害和财产损失。在操作过程中和发生故障时，必须认真遵守使用说明。即使设备被转售，使用说明也必须始终随设备一起传递！因此，请妥善保存使用说明书，以备日后参考或供后续用户使用。

### 1.1 使用说明中的警告标志和信号词

本操作说明书中使用了下列符号和信号词：

	<p><b>警告!</b> 受伤风险! 指如果不加以避免就可能导致伤害的情况。</p>
	<p><b>请注意!</b> 财产损失风险! 表示如不可避免可能导致产品损坏的情况。</p>
	<p><b>请注意!</b> 提请用户注意操作说明书中的重要操作说明。</p>

## 2. 预期用途

Petromax Atago 燃气烧烤炉用于在桌子上或地板上烧烤或烹饪合适的休闲食物，不适用于商业用途。

Petromax Atago 燃气烧烤炉只能在室外使用，且空气交换不受限制。

本设备只能使用带有 7/16 x 28 UNEF 螺纹的 EN 417 丁烷丙烷混合气螺纹连接气筒！**尝试连接其他类型的气筒或气瓶可能会有危险。**合适的气筒不包括在供货范围内；您可以从专业零售商或网上购买气筒。



Petromax Atago 燃气烧烤炉不适用于休闲车和船上的液化气系统。

### 3. 为了您的安全

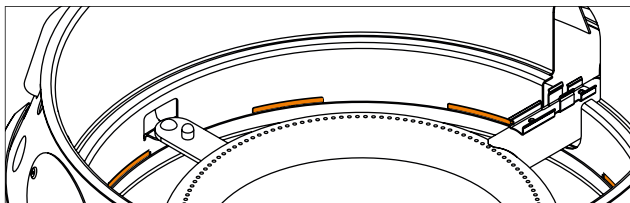

- 在水平位置使用爱宕燃气烧烤炉。
- 请勿使用泄漏、有缺陷或工作不正常爱宕 (Atago) 燃气烧烤炉。
- 务必在有人看管的情况下操作爱宕 (Atago) 燃气烧烤炉！在预热或烧烤时，切勿让爱宕燃气烧烤炉处于无人看管的状态。操作时务必小心。
- 请务必在身体健康的情况下谨慎操作：疲劳、生病、酗酒、服用药物和毒品都是不负责任的行为，因为您无法再安全地使用产品。
- 更换气体筒时，请勿在附近吸烟或使用明火！在室外更换气筒，远离电气火源和其他人。
- **请勿对设备进行任何更改！**爱宕 (Atago) 燃气烧烤炉不得随意改动。



图：保持通风槽畅通

	<p><b>警告！爆炸危险！</b> 通风口不得遮盖或用胶带封住。必须定期检查通风口。 不要在燃气烧烤架上铺设烘烤纸、硅胶烘烤垫、特氟龙垫、铝箔或类似材料。</p>
	<p>防潮。</p>



	<p><b>警告! 一氧化碳中毒!</b> 请勿在封闭和/或可居住的房间内使用 Atago 燃气烧烤炉, 例如建筑物、帐篷、凉亭、大篷车、活动房屋、船只。只能在户外使用!</p>
	<p><b>警告! 烧伤风险!</b> Petromax Atago 燃气烧烤炉在操作过程中不得移动。点火后, 请勿移动 Atago 燃气烧烤炉, 因为液化气可能会从燃气容器中流入设备并引发闪火。 可接触到的部件可能非常热。使用防热手套以防烫伤。</p>
	<p>让小孩远离爱宕燃气烧烤炉。</p>

### 3.1 处理液化气阀芯的注意事项

避免暴力和机械损坏! 气体可能逸出, 并可能产生爆炸性的空气-气体混合物。此外, 逸出的液态气体会导致皮肤冷灼伤。

	<p>防止受热 (阳光)。 保护液化气盒不受热! 在温度较高的情况下, 尤其是遇火时, 可能会出现气体泄漏失控甚至液化气罐爆裂的危险。</p>
--	---

### 3.2 出现故障和泄漏时

液化气 (丙烷、丁烷及其混合物) 是一种极易燃的无色气体, 有明显的气味。它比空气重, 即使只与周围空气轻微混合也能点燃。不受控制的逸散气体会发生爆燃或爆炸。

如果发生故障和泄漏, 并能听到或闻到气体泄漏, 应立即关闭燃气调节器并检查泄漏情况 (参见第 7 章)。

如果燃烧器熄灭, 将调节器向右旋转。几分钟后, 燃气将完全逸出, 您可以重新打开燃气烧烤炉。不过, 烧烤炉可能会很烫!



图: 来自



### 3.3 发生火灾时

远离爱宕燃气烧烤炉，并通知消防队。

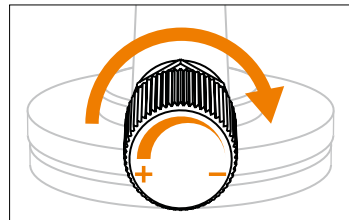
在电话中告知消防员液化气瓶的存在！

如有可能，将气筒移出有着火危险的区域，或在必要时用水冷却！

### 4. 运输和储存说明



**警告！有受伤和财产损失的风险！**

在运输和存放爱宕（Atago）燃气烧烤炉时，如果使用拧紧的气瓶，可能会导致严重伤害或爆炸。

运输或存放爱宕（Atago）燃气烧烤炉之前，请从燃气接口处取下燃气筒，并用密封盖固定燃气筒。



**警告！爆燃风险！**

切勿平躺着运输或存放气筒，而应始终竖直放置，阀门朝上，并加以固定，以防翻倒和滑落。

液化气罐（即使是空罐）只能直立存放在通风良好的地方：不能存放在地面以下（如地下室、竖井）、楼梯间、走廊、通道、紧急出口、逃生通道和建筑物内的通道或其附近。一个住宅最多可存放两个小气瓶，但应存放在不同的房间内（不能存放在卧室内）。



将气筒放在儿童接触不到的地方。

存放在室外的液化气瓶必须采取安全措施，防止未经授权的接触。

## 5. 调试、安装、装配、说明

首次使用爱宕 (Atago) 燃气烧烤炉之前, 用户必须确保爱宕 (Atago) 燃气烧烤炉和附件处于正常状态。首次使用 Petromax 爱宕燃气烧烤炉时, 可能难以伸出和缩回爱宕燃气烧烤炉的外壳。切勿用力拉伸或缩回外壳。



### 警告! 爆炸危险!

切勿尝试用油和渗透油使僵硬的阀门和控制旋钮易于移动! 气体和油会形成爆炸性混合物。

### 5.1 调试

1. 按照正确的顺序将油脂滴盘、保护板和烤架格栅插入外壳。

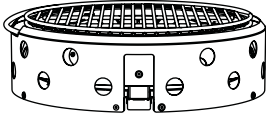

2. 将爱宕燃气烧烤炉放在面前。

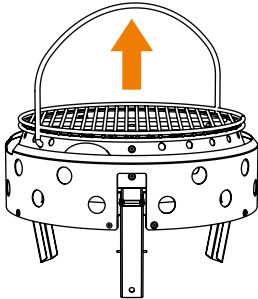

3. 拉动手柄, 使支腿自行折叠, 然后将燃气烧烤炉举到空中。

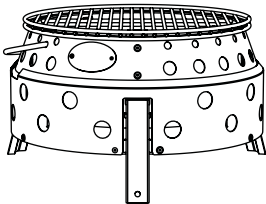

4. 现在将燃气烧烤炉放在面前的三只脚上。将压电点火器滑入支架。

## 5.2 结构



图: 爱宕燃气烧烤炉组件



- 1** 格栅
- 2** 燃烧器护板
- 3** 滴油盘
- 4** 爱宕燃气烧烤炉的外壳
- 5** 3x 英尺
- 6** 连接
- 7** 压电点火
- 8** 带连接阀和调节器的软管
- 9** 墨盒 (需单独购买)

### 5.3 安装软管

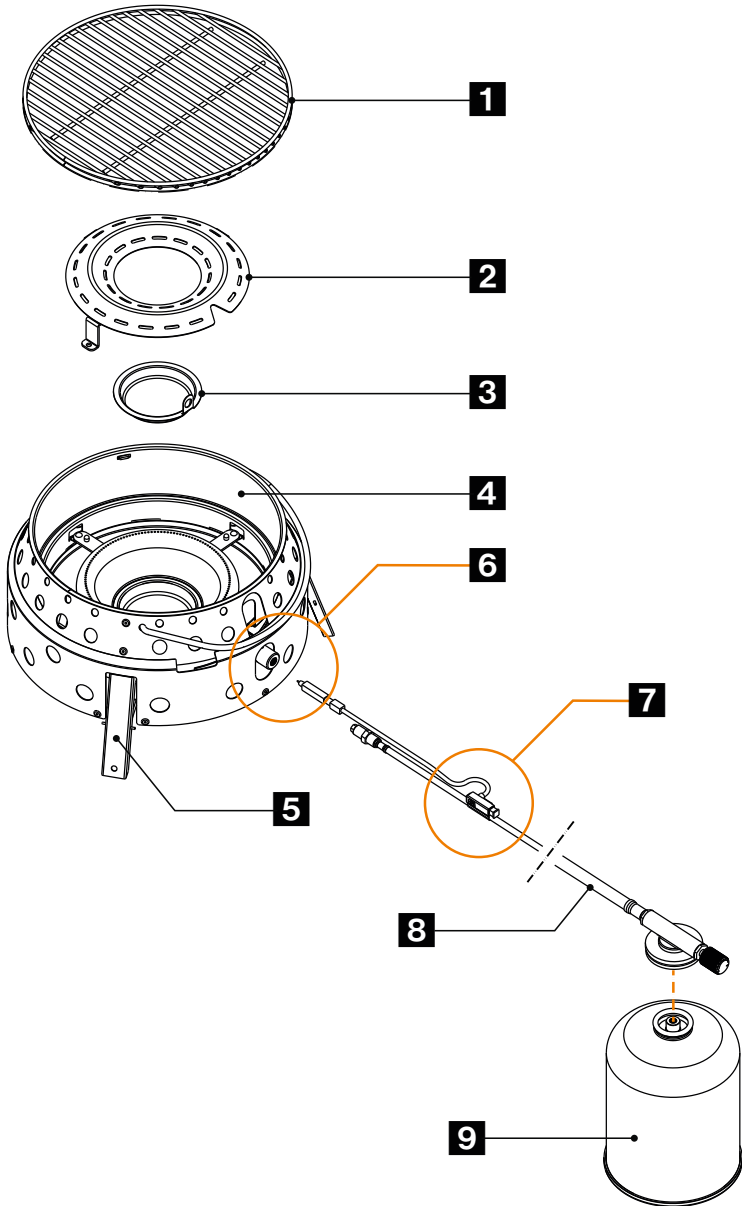
用于连接爱宕燃气烧烤炉和燃气筒的软管类型:



**请注意!** 最大长度最大长度, 软管不得超过 1 米!

- 1** 滑块 +/-
- 2** 喷嘴
- 3** 垫圈

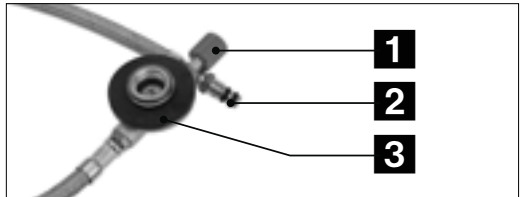

1. 将燃气软管拧到燃气烧烤炉上: 将燃气喷嘴的一端拧到燃气烧烤炉的圆形燃烧器管端。不要用力!



图: 步骤 1



2. 将压电点火器滑入支架。

图：步骤 2

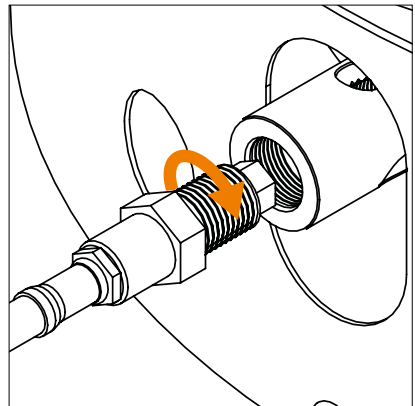
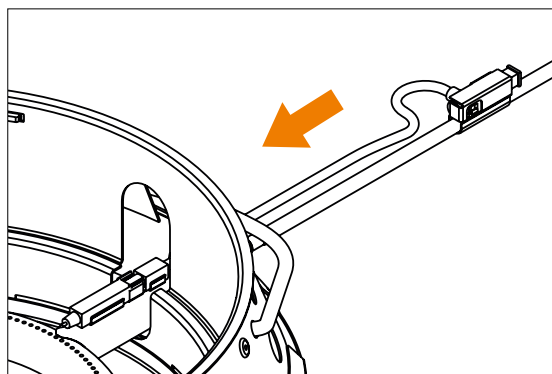
## 5.4 安装和更换气芯

在安装或更换气体滤芯之前，请遵照气体滤芯制造商的说明进行操作！

放置液化石油气盒时，请注意可能存在的损坏风险和天气影响。请勿使用损坏的液化气罐。凹陷或生锈的液化气罐可能有危险，必须立即更换。

在连接气体滤芯之前，请检查（设备和气体滤芯之间的）密封件是否完好。请勿使用密封件已损坏或磨损的设备。

检查软管接头的位置，确保没有扭曲。

在室外远离他人的地方更换气芯。

在松开燃气阀芯之前，检查燃烧器是否已经熄灭。

将气筒和软管连接到爱宕（Atago）燃气烧烤炉后，检查是否有泄漏（参见 „维护和清洁 „一章）。

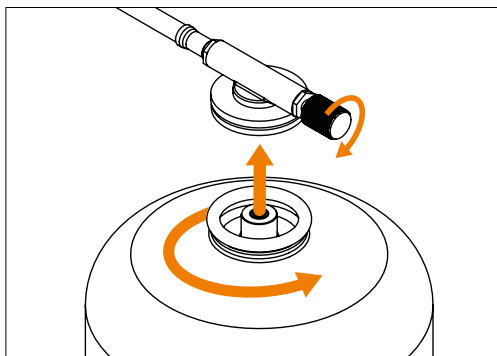

**请注意!** 检查气筒中是否还有气体。

要做到这一点，您可以称一下墨盒的重量。另外，如果用手指在气筒上划动，也可以通过金属冰凉的感觉来识别充气量。气筒用完后，更换一个新的。

## 5.5 关于燃气烧烤炉安装位置的注意事项

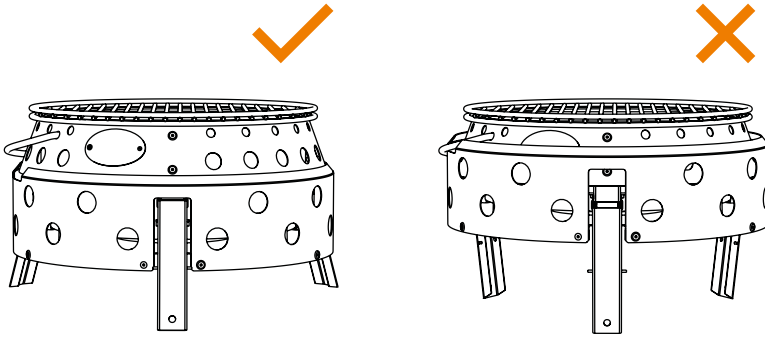

为爱宕 (Atago) 燃气烧烤炉找到一个不再需要移动的合适位置。

**将爱宕 (Atago) 燃气烧烤炉水平放置在坚固、不易燃、平整和稳定的表面上, 用脚支撑, 防止被风吹动。**

如果爱宕燃气烧烤炉的一个支脚没有正确折叠并锁定到位, 切勿使用。确保它不会摇晃或翻倒。

**不要在易燃物附近设置。** 与建筑物、人员、动物、植物和物体保持足够的距离。保护区内不得有易燃物。

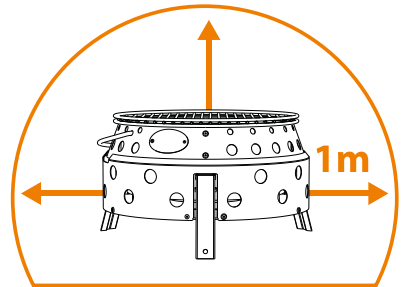

**请注意!** 更换液化气盒时, 必须避免在距离液化气盒阀门 0.5 米范围内有火源。在距离液化气盒 0.5 米的半径范围内, 建筑物或车辆上不得有开口。在距离液化气盒 1 米的半径范围内, 不得有未受保护的气体入口、通风口、照明或地窖竖井或类似设施。

液化气盒必须与辐射热源 (如燃气烧烤炉) 保持一定距离, 以免液化气盒中的液化气被加热到 50 °C 以上。



## 6. 操作

开始之前, 准备一桶沙子灭火。必要时使用油脂灭火器。



**请注意! 意外气体泄漏!**  
必须避免在运行过程中对软管造成扭转应力!

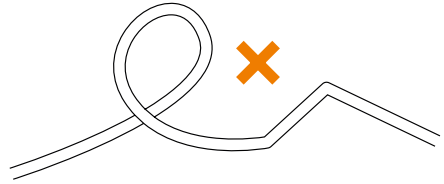

**使用压电点火器点燃爱宕燃气烧烤炉:** 将控制器向左旋转, 启动压电点火装置。



图: 步骤 1



图: 步骤 2

您的燃气烧烤炉现在应该可以工作了: 正常的火焰会发出蓝色的光, 尖端可能是黄色的。

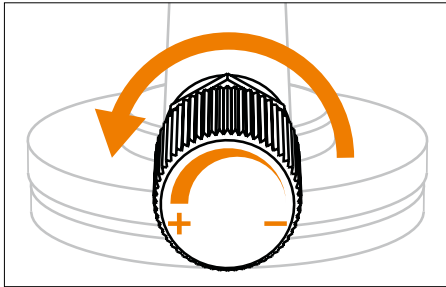

**请注意! 意外气体泄漏!**  
如果燃烧器在 10 秒钟内没有点燃, 取消点火并将控制器转到右边。等待 3 分钟让气体排出后再尝试重新点燃爱宕燃气烧烤炉。

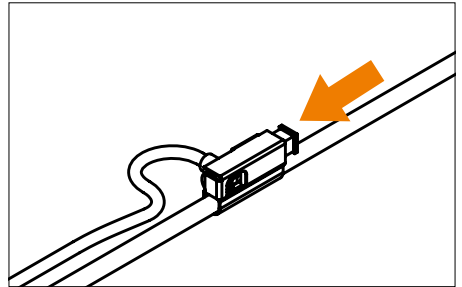
使用控制钮 (+/-) 调节火焰强度, 顺时针旋转控制钮减弱火焰, 逆时针旋转控制钮增加火焰强度。



**请注意!**  
避免将油脂滴入火焰中。保持燃烧器清洁, 避免随后发生点火故障。  
爱宕 (Atago) 燃气烧烤炉不再使用时, 将控制旋钮尽量向右旋转。

## 7. 德蒙塔吉

在取下煤气罐之前，请检查燃烧器是否已熄灭。取下燃气阀芯和燃气软管：

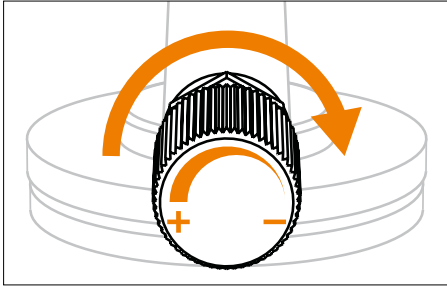

图：步骤 1

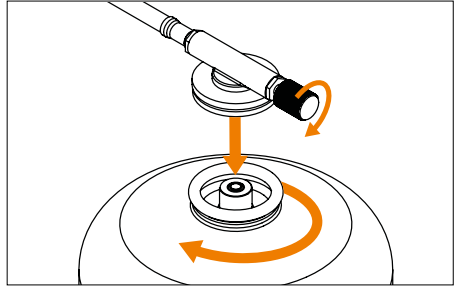

图：步骤 2



1. 爱宕燃气烧烤炉不再使用时，将控制器向右（顺时针）旋转（减-）。
2. 拧下气芯并向右转（顺时针）。
3. 卸下压电点火器。
4. 从烧烤架上拧下燃气软管。

### 折起燃气烧烤炉的脚：

1. 等到烤架冷却下来。
2. 将双手伸到外壳下方，提起爱宕（Atago）燃气烧烤炉。与此同时，外壳部件相互滑动，支脚消失在外壳中，以节省空间。

## 8. 维护和清洁

爱宕（Atago）燃气烧烤炉必须定期检查。检查必须由 Atago 燃气烧烤炉的使用者安排。系统中易磨损的部件（如调节器、软管、密封件）如果不再安全，必须更换。软管必须在过期后更换新管，最迟不得超过生产日期后 10 年。

	<p><b>请注意!</b> 只能使用原装 Petromax 备件。</p>
	<p><b>警告!</b> 有受伤和损坏财产的危险! 请勿对设备进行任何改装! 只有经过授权的专业人员才能对 Atago 燃气烧烤炉进行维修和保养。 每次使用前都要检查燃烧器是否有沉积物，并在使用爱宕燃气烧烤炉前清除沉积物。</p>



## 8.1 渗漏测试

如果爱宕 (Atago) 燃气烧烤炉有燃气泄漏 (燃气味), 只能在室外远离火源的地方检查燃气烧烤炉是否泄漏。切勿用火焰寻找泄漏点, 而应使用肥皂水或泄漏检测喷雾!

定期检查气体接头是否泄漏, 每次更换滤芯后都要检查。

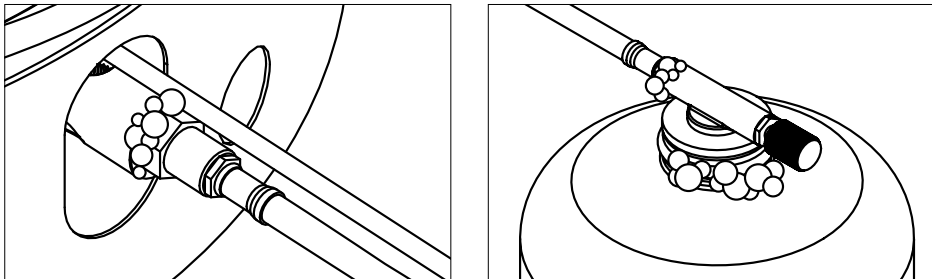

用市面上出售的检漏喷雾喷洒气筒和爱宕燃气烤炉之间的连接处、气筒颈部和温度调节器, 或用肥皂水 (比例为 1 份肥皂 / 3 份水) 刷洗。逆时针旋转温度调节器, 直到听到轻微的嘶嘶声。如果看不到气泡, 就可以开始烧烤了。

泄漏处出现气泡, 气体流出。将温度控制旋钮转回到 „关闭 „位置。

- 完全拧下燃气阀芯, 然后将其拧回到燃气接口上。如果燃气再次泄漏, 则不得使用爱宕燃气烧烤炉! 插入新的气筒并再次进行泄漏测试。如果仍有气泡, 请联系客户服务部门。
- 如果在燃气调节器或阀门上看到气泡, 请中断燃气供应。在这种情况下, 请勿使用燃气烧烤炉。请联系客户服务部门。

## 8.2 清洁

为了延长爱宕燃气烧烤炉的使用寿命, 每次使用后都要进行清洁。清洁前, 请从燃气接口处取下燃气筒。



### **警告! 火灾和烧伤风险!**

请勿使用易燃清洁剂。请等到爱宕 (Atago) 燃气烧烤炉充分冷却后再进行清洁。



### **请注意! 财产损失风险!**

请勿浸入水中! 这会导致水渗入燃烧器管, 损坏爱宕燃气烧烤炉。

请勿使用研磨剂或刮板，否则会对表面造成永久性损坏。

用湿布擦拭爱宕燃气烧烤炉。如有必要，可使用温和的清洁剂，并用蘸有清水的布擦拭表面。小心擦干部件。

用软刷清除燃烧器上的食物残渣。

可拆卸的油脂滴盘：



**警告! 油脂火灾危险!**

每次使用爱宕 (Atago) 燃气烧烤炉之前，请清洁油脂滴盘! 油脂起火会导致严重的人身伤害和财产损失! 切勿用水扑灭燃烧的油脂，应使用油脂灭火器!

检查滴油盘中是否有油脂：

1. 取下烤架。
2. 取下保护板，以保护燃烧器。
3. 小心取下滴油盘。始终保持平直。
4. 用刮刀清除油脂，例如火锅和平底锅刮刀 (订货号: os 和 os-z)。
5. 然后用肥皂水清洗滴油盘。用清水冲洗干净并小心擦干。
6. 将油脂滴盘放回爱宕燃气烧烤炉。



**请注意!**

不要在滴油盘上铺铝箔。

## 9. 技术数据

模型	Atago Gasgrill
类别	直接压力 (DIN EN 521)
燃气消耗量	271 g/h
热量输出	max. 3,8 kW
授权气筒	丙烷/丁烷混合物 EN 417 旋入式滤芯, 带 7/16 “ x 28 UNEF 螺纹
喷嘴直径	0,3 mm
可用的烤架表面	ca. 600 cm <sup>2</sup>
组装尺寸 (长 x 宽 x 高)	19 x 34 x 35,6 cm
重量 (不含气筒)	4,3 kg

## 10. 处置

将材料按类型分别丢弃到指定的收集系统中。

煤气罐只能按照制造商的说明空置处理! 火焰必须燃烧直至熄灭。

**Petromax GmbH 版权所有。保留所有权利。**

Petromax 和龙品牌是注册商标。未经书面授权, 不得以任何形式复制、处理、复印或分发本手册的任何部分。





## 欧盟合格声明

制造商

Petromax GmbH  
Sudenburger Wuhne 61  
39116 Magdeburg  
德国

特此声明, Atago 燃气烧烤炉 (产品编号 atago-gg28) 符合欧盟协调立法:

- (欧盟) 燃气用具条例 2016/426

以下统一标准已全部或类比采用:

DIN EN 521:2020-05  
液化石油气设备规格 - 便携式蒸汽压力液化石油气设备

DIN EN ISO 12100:2011-03  
风险评估和风险最小化

制造商对签发本符合性声明负全部责任。

身份证号码: **2531-GAR-CGC11244**

通知机构识别号: **2531**

Magdeburg,  
11.01.2024



---

管理层 Petromax GmbH  
Jörg Meyerrose  
Sudenburger Wuhne 61  
D-39116 Magdeburg



## Indholdsfortegnelse

1. Information om disse instruktioner	83
1.1 Advarselsskilte og signalord i brugsanvisningen	83
2. Tiltænkt anvendelse	83
3. For din sikkerheds skyld	84
3.1. Bemærkninger om håndtering af ventilpatroner til flydende gas	85
3.2. I tilfælde af fejl og lækager	85
3.3. I tilfælde af brand	86
4. Transport- og opbevaringsinstruktioner	86
5. Ibrugtagning, montering, installation, instruktioner	87
5.1. Idriftsættelse	87
5.2. Struktur	88
5.3. Montering af slangeledning	89
5.4. Montering og udskiftning af gaspatronen	90
5.5. Bemærkninger om gasgrillens opstillingssted	91
6. Betjening	92
7. Demontering	93
8. Vedligeholdelse og rengøring	93
8.1. Lækagetest	94
8.2. Rengøring	95
9. Tekniske data	96
10. Bortskaffelse af affald	96
EU-Overensstemmelseserklæring	97



**DE:** Gebrauchsanleitung **EN:** Your language is not available? Use this QR code to get more information. **BG:** Вашият език не е достъпен? Използвайте този QR код, за да получите повече информация. **ZH:** 您的语言不适用?使用此二维码获取更多信息。 **EL:** Η γλώσσα σας δεν είναι διαθέσιμη; Χρησιμοποιήστε αυτόν τον κωδικό QR για να λάβετε περισσότερες πληροφορίες. **ID:** Bahasa Anda tidak tersedia? Gunakan kode QR ini untuk mendapatkan informasi lebih lanjut. **JA:** あなたの言語が利用できませんか?このQRコードで詳細をご確認ください。 **KO:** 귀하의 언어를 사용할 수 없나요? 이 QR 코드를 사용하여 자세한 정보를 확인하세요. **LV:** Jūsu valoda nav pieejama? Izmantojiet šo QR kodu, lai iegūtu vairāk informācijas. **LT:** Jūsų kalbos nėra? Norėdami gauti daugiau informacijos, naudokite šį QR kodą. **PT:** A sua língua não está disponível? Utilize este código QR para obter mais informações. **RO:** Limba dvs. nu este disponibilă? Utilizați acest cod QR pentru a obține mai multe informații. **SK:** Váš jazyk nie je k dispozícii? Použite tento QR kód na získanie ďalších informácií. **SL:** Vaš jezik ni na voljo? Za več informacij uporabite to kodo QR. **TR:** Diliniz mevcut değil mi? Daha fazla bilgi almak için bu QR kodunu kullanın. **UK:** Ваша мова недоступна? Скористайтесь цим QR-кодом, щоб отримати більше інформації. **HU:** Az Ön nyelve nem elérhető? Használja ezt a QR-kódot további információért.

Identifikationsnummer: GA-atago-gg28-2024-1

Dato for udstedelse: 09.01.2024

Årstal for fremstilling: 2024

Versionsnummer: 1



Takket være de udfoldelige ben kan Petromax Atago-gasgrillen sættes op og være klar til brug på få sekunder og fungerer med en gaspatron, der tilsluttes via en slange. De sammen- og udfoldelige ben garanterer en kompakt pakkestørrelse. Petromax Atago gasgrill i rustfrit stål er nem at rengøre. Fedtbakken kan tages ud og rengøres i hånden eller i opvaskemaskinen. Takket være den store grill-loverflade kan flere personer grille sammen og nyde den grillede mad på samme tid takket være den jævne og pålidelige varmefordeling.

## 1. Information om disse instruktioner



**Vigtigt!** Læs brugsanvisningen grundigt igennem for at gøre dig fortrolig med apparatet, før du tager Petromax Atago-gasgrillen i brug eller tilslutter gaspatronen. Brugsanvisningen er grundlaget for en sikker brug af Petromax Atago-gasgrillen. Forkert brug kan føre til personskader og materielle skader. Brugsanvisningen skal overholdes nøje under drift og i tilfælde af funktionsfejl. Brugsanvisningen skal altid gives videre sammen med apparatet, også hvis det sælges videre! Opbevar derfor brugsanvisningen til fremtidig brug eller til efterfølgende ejere..

### 1.1 Advarselsskilte og signalord i brugsanvisningen

Følgende symboler og signalord anvendes i denne betjeningsvejledning:

	<p><b>Advarsel! Risiko for personskade!</b> Beteegner situationer, der kan føre til skader, hvis de ikke undgås.</p>
	<p><b>Giv agt! Risiko for skade på ejendom!</b> Angiver situationer, der kan føre til beskadigelse af produktet, hvis de ikke undgås.</p>
	<p><b>Bemærk venligst!</b> Henleder brugerens opmærksomhed på vigtige betjeningsinstruktioner i betjeningsvejledningen.</p>

## 2. Tiltænkt anvendelse

Petromax Atago gasgrill er beregnet til brug på et bord eller på gulvet til grillning eller tilberedning af passende mad til fritidsformål og er ikke egnet til kommerciel brug.

Petromax Atago gasgrill må kun bruges udendørs med ubegrænset luftudskiftning.



**Dette apparat må kun betjenes med EN 417 butan-propan-blandingskruepatroner med 7/16 x 28 UNEF-gevind! Det kan være farligt at forsøge at tilslutte andre typer gaspatroner eller gasflasker.** Egnede gaspatroner er ikke inkluderet i leveringsomfanget; du kan købe gaspatroner hos specialforhandlere eller online.

Petromax Atago gasgrill er ikke egnet til brug med flydende gassystemer i fritidskøretøjer og på både.

### 3. For din sikkerheds skyld

- Brug Atago gasgrill på et vandret niveau.
- Brug ikke en Atago-gasgrill, der er utæt, defekt eller ikke fungerer korrekt.
- Brug altid Atago-gasgrillen under opsyn! Efterlad aldrig Atago-gasgrillen uden opsyn under forvarmning eller grilning. Vær altid forsigtig, når du håndterer.
- Arbejd altid med forsigtighed, og kun når du er ved godt helbred: Træthed, sygdom, alkohol, medicin og stoffer er uansvarligt, da du ikke længere kan bruge produktet sikkert.
- Der må ikke ryges eller bruges åben ild i umiddelbar nærhed, når der skiftes gaspatroner! Skift gaspatronerne udendørs, væk fra elektriske antændelseskilder og væk fra andre mennesker..
- **Foretag ingen ændringer på enheden!** Der må ikke pilles ved Atago-gasgrillen..

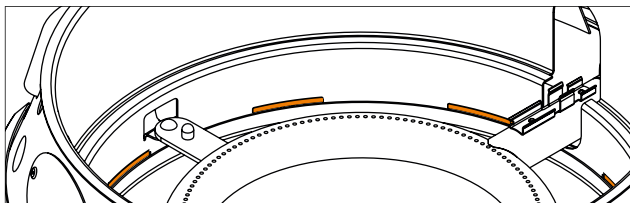

Fig.: Hold ventilationsåbningerne fri

	<p><b>Advarsel! Eksplosionsfare!</b> Ventilationsåbningerne må ikke tildækkes eller tapes til. Åbningerne skal kontrolleres regelmæssigt. Gasgrillen må ikke beklædes med bagepapir, silikonemåtter, teflonmåtter, alufolie eller lignende.</p>
	<p>Beskyt mod fugt.</p>



	<p><b>Advarsel! Kulilteforgiftning!</b> Atago-gasgrillen må ikke anvendes i lukkede og/eller beboelige rum, f.eks. bygninger, telte, pavilloner, campingvogne, mobilhomes, både. Må kun bruges udendørs!</p>
	<p><b>Advarsel! Risiko for forbrændinger!</b> Petromax Atago gasgrill må ikke flyttes under drift. Efter optænding må Atago-gasgrillen ikke flyttes, da den flydende gas kan strømme fra gasbeholderen ind i apparatet og forårsage en lynbrand. Tilgængelige dele kan være meget varme. Brug varmebeskyttelseshandsker for at beskytte mod forbrændinger.</p>
	<p>Hold små børn væk fra Atago-gasgrillen.</p>

### 3.1. Bemærkninger om håndtering af ventilpatroner til flydende gas

Undgå vold og mekaniske skader! Gas kan slippe ud, og der kan opstå eksplosive luft-gasblandinger. Desuden kan udstømmende flydende gas forårsage kolde forbrændinger på huden.

	<p>Beskyt mod varme (sollys). Beskyt den flydende gaspatron mod opvarmning! Ved højere temperaturer, især hvis de udsættes for ild, er der risiko for ukontrolleret gaslækage eller endda sprængning af patronen.</p>
--	---

### 3.2. I tilfælde af fejl og lækager

Flydende gas (propan, butan og blandinger heraf) er en ekstremt brandfarlig, farveløs gas med en mærkbar lugt. Den er tungere end luft og kan antændes, selv når den kun er let blandet med den omgivende luft. Ukontrolleret udstømmende gas kan deflagrere eller eksplodere.

I tilfælde af fejl og lækager, hvor du kan høre eller lugte gasudslip, skal du straks slukke for gasregulatoren og kontrollere for lækager (se kapitel 7).

Hvis brænderen går ud, skal du dreje regulatoren mod højre. Efter et par minutter vil gassen være sluppet helt ud, og du kan tænde for gasgrillen igen. Grillen kan dog være varm!

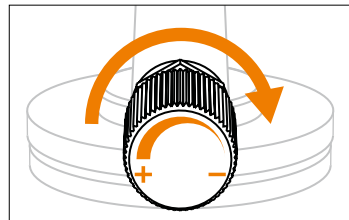

Fig.: Position fra



### 3.3. I tilfælde af brand

Flyt dig i sikker afstand fra Atago-gasgrillen, og underret brandvæsenet.

Weise die Feuerwehrleute auf das Vorhandensein von Flüssiggaskartuschen während des Telefonats hin!

Fjern om muligt gaspatronen fra det brandfarlige område, eller afkøl den om nødvendigt med vand!

### 4. Transport- og opbevaringsinstruktioner

	<p><b>Advarsel! Risiko for kvæstelser og materielle skader!</b></p> <p>Transport og opbevaring af Atago gasgrill med fastskruede gaspatroner kan føre til alvorlige kvæstelser eller eksplosioner.</p> <p>Før du transporterer eller opbevarer Atago-gasgrillen, skal du fjerne gaspatronen fra gastilslutningen og sikre gaspatronen med tætningshætten.</p>
	<p><b>Advarsel! Risiko for deflagration!</b></p> <p>Transportér eller opbevar aldrig gaspatronerne liggende, men altid stående med ventilen opad og sikret mod at vælte og glide.</p> <p>Flydende gasflasker - også når de er tomme - må kun opbevares stående og lodret i godt ventilerede områder: ikke under jordoverfladen (f.eks. kældre, skakter), i trappeopgange, korridorer, passager, nødudgange, flugtveje og indkørsler i bygninger eller i deres umiddelbare nærhed. Der må maksimalt opbevares to små flasker i en bolig - men i separate rum (ikke i soveværelser).</p>
	<p>Opbevar gaspatronen utilgængeligt for børn.</p> <p>Flydende gaspatroner, der opbevares udendørs, skal sikres mod uautoriseret adgang.</p>

## 5. Ibrugtagning, montering, installation, instruktioner

Før Atago-gasgrillen tages i brug første gang, skal brugeren sikre sig, at Atago-gasgrillen og tilbehøret er i god stand. Når Petromax Atago-gasgrillen tages i brug første gang, kan det være svært at trække huset på Atago-gasgrillen ud og ind. Brug aldrig magt til at trække huset ud eller ind.



### Advarsel! Eksplosionsfare!

Forsøg aldrig at gøre stive ventiler og kontrolknapper lette at flytte med olie og penetrerende olie! Gas og olie danner en eksplosiv blanding.

### 5.1. Idriftsættelse

1. Sæt fedtopsamlingsbakken, beskyttelsespladen og grillristen ind i huset i følgende rækkefølge.

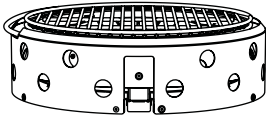

2. Placer Atago-gasgrillen foran dig.

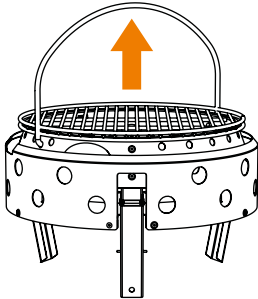

3. Træk i håndtaget, så benene folder sig ud af sig selv, og løft gasgrillen op i luften.

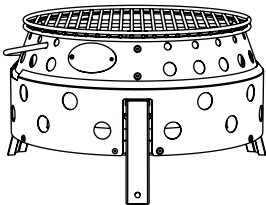

4. Stil nu gasgrillen på dens tre fødder foran dig. Skub piezotændingen ind i holderen.

## 5.2. Struktur

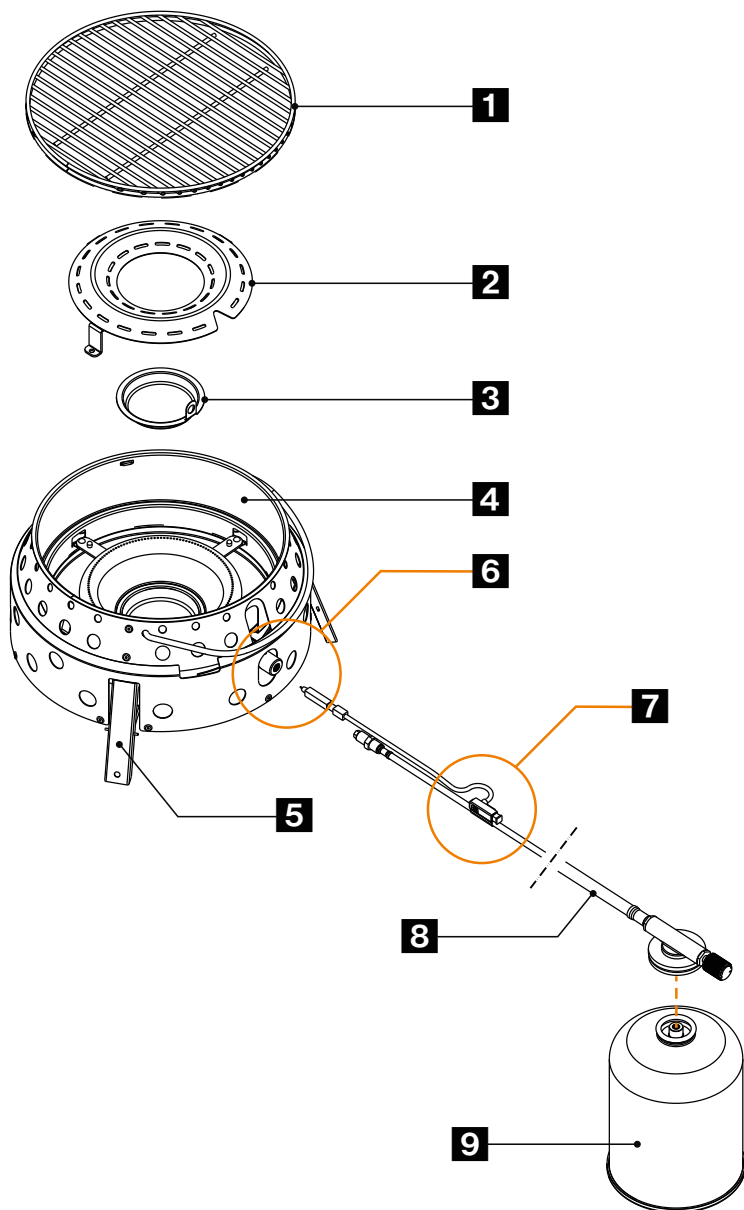

Fig.: Samling af Atago gasgrill



- 1** Grill
- 2** Beskyttelsesplade til brænder
- 3** Drypbakke til fedt
- 4** Hus til Atago gasgrill
- 5** 3x Fod
- 6** Forbindelse
- 7** Piezo-tænding
- 8** Slange med tilslutningsventil og regulator
- 9** Patron (fås separat)

### 5.3. Montering af slangeledning

Type slangeledning, der bruges til at forbinde Atago-gasgrillen med gaspatronen:



**Bemærk venligst!** Max. Længde, slangeledningen må ikke overstige 1 m!

- 1** Regler +/-
- 2** Dyse
- 3** Pakning

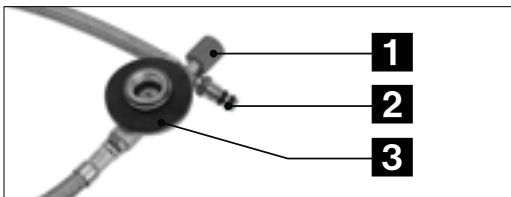

1. Skru gasslangen fast på gasgrillen: Skru enden af gasdysen fast på enden af det runde brænderrør på gasgrillen. Brug ikke magt!

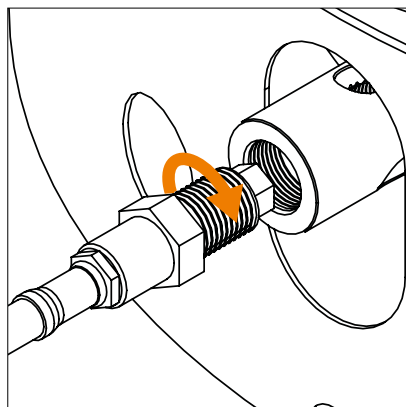
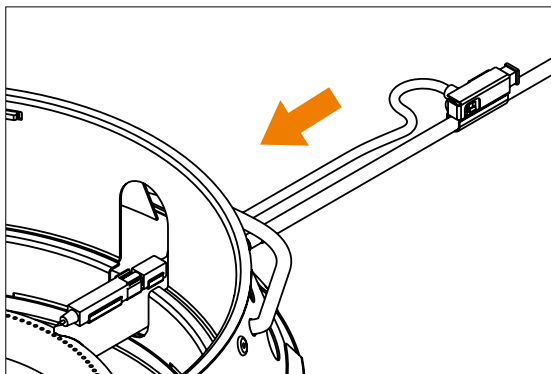

Fig.: Trin 1



2. Skub piezotændingen ind i holderen.

Fig.: Trin 2

## 5.4. Montering og udskiftning af gaspatronen

Før du installerer eller udskifter gaspatronen, skal du følge instruktionerne fra producenten af gaspatronen og overholde dem!

Når du lægger LPG-patronen ned, skal du være opmærksom på mulige risici for skader og vejrpåvirkninger. Brug ikke en beskadiget patron. En bulet eller rusten patron kan være farlig og skal udskiftes med det samme..

Kontrollér, at tætningen (mellem apparatet og gaspatronen) er til stede og i god stand, før gaspatronen tilsluttes. Brug ikke et apparat med beskadigede eller slidte tætninger.

Kontroller placeringen af tilslutningen til slangedningen for at sikre, at den ikke er snoet.

Skift gaspatronen udendørs og væk fra andre mennesker.

Før du løsner gaspatronen, skal du kontrollere, at brænderne er gået ud.

Når du har tilsluttet gaspatronen med slangen til Atago-gasgrillen, skal du kontrollere den for lækager (se kapitlet „Vedligeholdelse og rengøring“).

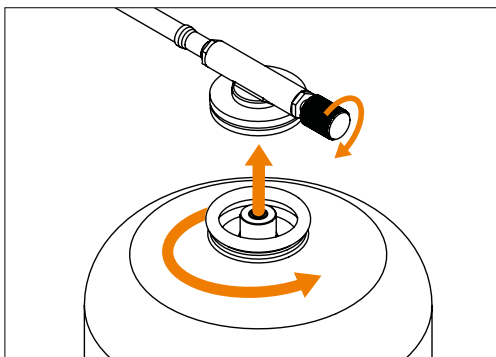

**Bemærk venligst!** Kontroller, om der stadig er gas i gaspatronen.

Det kan du gøre ved at veje patronen. Alternativt kan du køre fingeren ned over patronen og se, hvor meget den er fyldt op, når metallet føles koldt. Når gaspatronen er tom, udskiftes den med en ny.

## 5.5. Bemærkninger om gasgrillens opstillingssted

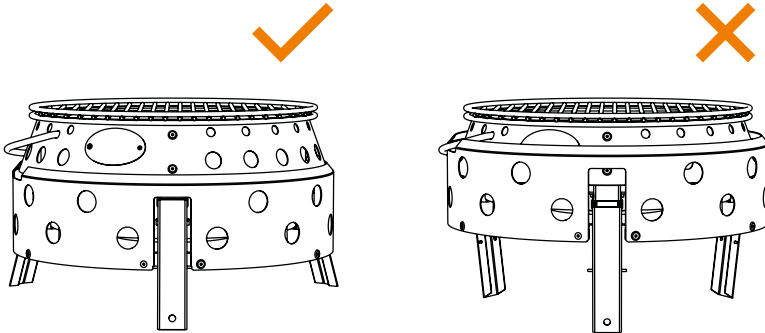

Find et passende sted til Atago-gasgrillen, hvor den ikke længere skal flyttes.

**Placer Atago-gasgrillen vandret på en fast, ikke-brændbar, plan og stabil overflade på dens fødder, beskyttet mod vinden.**

Brug aldrig Atago-gasgrillen, hvis en af fødderne ikke er foldet korrekt ud og låst på plads. Sørg for, at den ikke vipper eller vælter.

**Må ikke opstilles i nærheden af brændbare genstande.** Hold tilstrækkelig afstand til bygninger, mennesker, dyr, planter og genstande. Der må ikke være brændbare materialer i det beskyttede område.

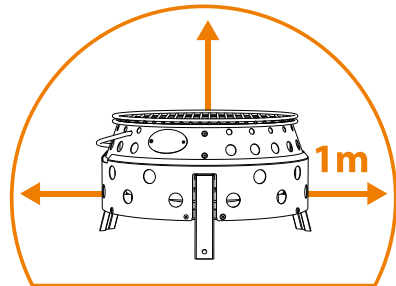

**Bemærk venligst!** Antændelseskilder skal undgås inden for en afstand af 0,5 m fra LPG-patronens ventil, når patronen skiftes. Der må ikke være nogen åbninger i bygninger eller køretøjer inden for en radius af 0,5 m fra den flydende gaspatron. Der må ikke være ubeskyttede gasindtag, luft-, lys- eller kælderskakter eller lignende inden for en radius af 1 m fra placeringen af den flydende gaspatron.

Flydende gaspatroner skal placeres i en sådan afstand fra strålevarmekilder (f.eks. gasgrill), at den flydende gas i de flydende gaspatroner ikke opvarmes til over 50 °C.

## 6. Betjening

Inden du går i gang, skal du have en spand sand klar til at slukke ilden. Brug en fedtbrandslukker, hvis det er nødvendigt..



### Giv agt! Utilsigtet gaslækage!

Vridningsbelastning på slangen under drift - skal undgås!

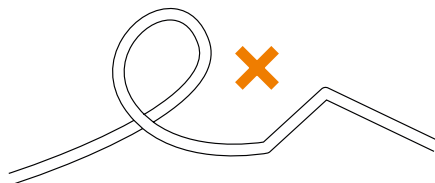

**Atago gasgrill tændes med piezo-tænding:** Drej knappen til venstre, og aktiver piezotændingen.

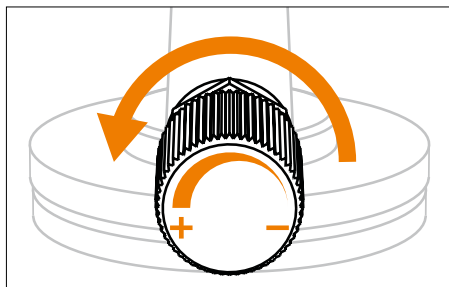

Fig.: Trin 1

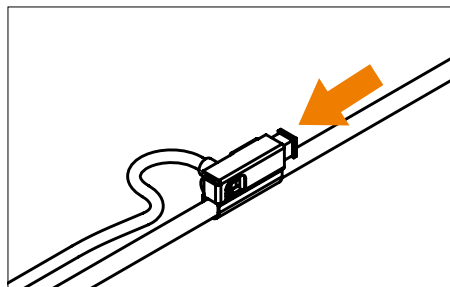

Fig.: Trin 2

Din gasgrill skulle nu virke: En normal flamme lyser blå og kan have en gul spids.



### Giv agt! Utilsigtet gaslækage!

Hvis brænderen ikke tænder inden for 10 sekunder, skal du afbryde tændingen og dreje betjeningsknappen til højre. Vent 3 minutter, så gassen kan slippe ud, før du forsøger at tænde Atago-gasgrillen igen..

Brug kontrollen (+/-) til at justere flammens intensitet ved at dreje kontrollen med uret for at reducere flammen eller ved at dreje kontrollen mod uret for at øge flammens intensitet.



### Bemærk venligst!

Undgå at dryppe fedt ned i flammen. Hold brænderen ren for at undgå efterfølgende tændingsfejl.

Når Atago-gasgrillen ikke længere er i brug, drejes kontrolknappen så langt til højre som muligt.

DA



## 7. Demontering

**Kontrollér, at brænderne er slukkede, før gaspatronen tages ud. Fjernelse af gaspatron og gasslange:**

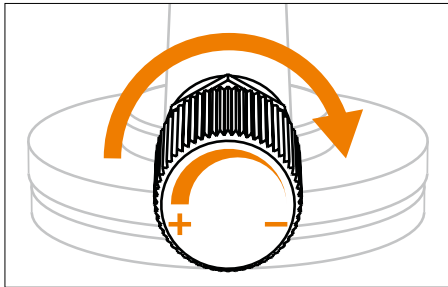

Fig.: Trin 1

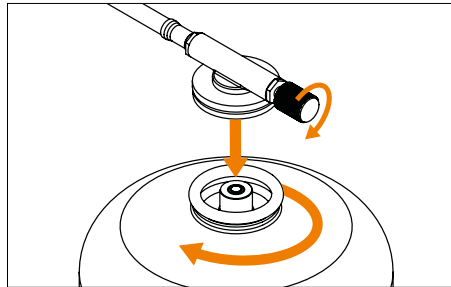

Fig.: Trin 2



1. Når Atago-gasgrillen ikke længere er i brug, drejes knappen til højre (med uret) (minus -).
2. Skru gaspatronen af, og drej den til højre (med uret).
3. Fjern piezotændingen.
4. Skru gasslangen af grillen.

### Fold fødderne på gasgrillen op:

1. Vent, til grillen er kølet ned.
2. Løft Atago-gasgrillen ved at række ind under huset med begge hænder. Samtidig glider husets dele ind i hinanden, og fødderne forsvinder ind i huset for at spare plads.

## 8. Vedligeholdelse og rengøring

Atago-gasgrillen skal efterses med jævne mellemrum. Eftersynene skal arrangeres af brugeren af Atago-gasgrillen. Dele af systemet, der er udsat for slitage (f.eks. regulator, slange, tætning), skal udskiftes, hvis de ikke længere fungerer sikkert. Slangeledningen skal udskiftes med en ny efter udløbsdatoen og senest 10 år efter fremstillingsdatoen.

	<p><b>Bemærk venligst!</b> Brug kun originale Petromax-reservedele.</p>
	<p><b>Advarsel! Risiko for kvæstelser og materielle skader! Der må ikke foretages ændringer på apparatet!</b> Reparationer og vedligeholdelse af Atago-gasgrillen må kun udføres af autoriserede fagfolk.</p> <p>Kontrollér brænderen for aflejringer før hver brug, og fjern dem, før Atago-gasgrillen tages i brug.</p>

## 8.1. Lækagetest

Hvis der slipper gas ud fra din Atago-gasgrill (lugt af gas), må du kun kontrollere gasgrillen for lækager udendørs og væk fra antændelseskilder. Søg aldrig efter en lækage med en flamme, brug i stedet sæbevand eller lækagespray!

Kontrollér gastilslutningen for lækager regelmæssigt og efter hvert patronskift.

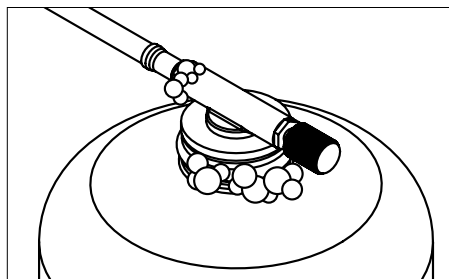
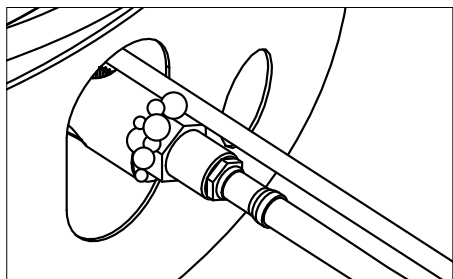

Spray forbindelsen mellem gaspatronen og Atago-gasgrillen, gaspatronens hals og temperaturregulatoren med en kommercielt tilgængelig lækagespray, eller børst dem med sæbevand (forholdet 1 del sæbe / 3 dele vand). Drej temperaturregulatoren mod uret, indtil du hører en svag hvæsende lyd. Hvis der ikke er synlige bobler, kan du begynde at grille.



Der opstår bobler ved utæthederne, og gassen strømmer ud. Drej temperaturregulatoren tilbage til positionen „OFF“.

- Skru gaspatronen helt af, og skru den tilbage på gastilslutningen. Hvis gassen lækker igen, må Atago-gasgrillen ikke bruges! Sæt en ny gaspatron i, og udfør lækagetesten igen. Hvis der stadig er synlige bobler, skal du kontakte kundeservice.
- Hvis der kan ses bobler på gasregulatoren eller ventilen, skal gasforsyningen afbrydes. I dette tilfælde må du ikke bruge gasgrillen. Kontakt kundeservice.



## 8.2. Rengøring

For at forlænge levetiden på din Atago gasgrill skal du rengøre den efter hver brug. Før rengøring skal gaspatronen fjernes fra gastilslutningen.

	<p><b>Advarsel! Risiko for brand og forbrændinger!</b>        Brug ikke brandfarlige rengøringsmidler. Vent til Atago-gasgrillen er kølet tilstrækkeligt af, før du rengør den.</p>
	<p><b>Giv agt! Risiko for skade på ejendom!</b>        Må ikke nedsænkes i vand! Det kan få vandet til at trænge ind i brænderrørene og beskadige Atago-gasgrillen.</p>

Brug ikke slibende rengøringsmidler eller grydesvampe, da det vil beskadige overfladen permanent.

Tør Atago-gasgrillen af med en fugtig klud. Brug om nødvendigt et mildt rengøringsmiddel, og tør overfladerne af med en klud fugtet med rent vand. Tør delene omhyggeligt.

Fjern madrester fra brænderen med en blød børste.

### Aftagelig fedtopsamlingsbakke:

	<p><b>Advarsel! Fedt brandfare!</b>        Rengør fedtopsamlingsbakken før hver brug af Atago-gasgrillen! En fedtbrand kan føre til alvorlige personskader og materielle skader! Sluk aldrig brændende fedt med vand, men med en fedtbrandslukker!</p>
--	--

Kontrollér, om der er fedt i fedtbakken:

1. Fjern grillristen.
2. Fjern beskyttelsespladen for at beskytte brænderen.
3. Fjern forsigtigt fedtopsamlingsbakken. Hold den altid lige.
4. Fjern fedt med en skraber, f.eks. skraber til ildfaste gryder og pander (art.: os og os-z).
5. Rengør derefter fedtopsamlingsbakken med sæbevand. Skyl den med rent vand, og tør den omhyggeligt..
6. Sæt fedtopsamlingsbakken tilbage i Atago-gasgrillen.

	<p><b>Bemærk venligst!</b>        Fedtopsamlingsbakken må ikke beklædes med aluminiumsfolie.</p>
--	--



## 9. Tekniske data

Model	Atago Gasgrill
Kategori	Direkte tryk (DIN EN 521)
Gasforbrug	271 g/h
Varmeproduktion	max. 3,8 kW
Autoriseret gaspatron	Propan/butan-blanding EN 417 skruepatron med 7/16" x 28 UNEF-gevind
Dysediameter	0,3 mm
Brugbar grilloverflade	ca. 600 cm <sup>2</sup>
Mål samlet (L x B x H)	19 x 34 x 35,6 cm
Vægt uden gaspatron	4,3 kg

## 10. Bortskaffelse af affald

Bortskaf materialerne separat efter type i de dertil indrettede indsamlingssystemer.

Gaspatroner må kun bortskaffes tomme og i overensstemmelse med producentens anvisninger! Flammerne skal brænde, indtil de er slukket..

**Copyright © Petromax GmbH. Alle rettigheder forbeholdes.**

Petromax og dragon-mærket er registrerede varemærker. Ingen del af denne manual må reproduceres, bearbejdes, kopieres eller distribueres i nogen form uden skriftlig tilladelse.





## EU-Overensstemmelseserklæring

Producenten

### **Petromax GmbH**

Sudenburger Wuhne 61

39116 Magdeburg

Tyskland

erklærer hermed, at Atago gasgrill (artikelnummer atago-gg28) er i overensstemmelse med EU's harmoniseringslovgivning:

- (EU) Forordning om gasapparater 2016/426

Følgende harmoniserede standarder blev anvendt fuldt ud eller analogt:

DIN EN 521:2020-05

Specifikationer for apparater til flydende petroleumsgas - Bærbare apparater til flydende petroleumsgas med damptryk

DIN EN ISO 12100:2011-03

Risikovurdering og risikominimering

Producenten bærer eneansvaret for udstedelsen af denne overensstemmelseserklæring.

Identifikationsnummer: **2531-GAR-CGC11244**

Identifikationsnummer for bemyndiget organ: **2531**

Magdeburg,  
den 11.01.2024

  
\_\_\_\_\_  
Ledelse Petromax GmbH  
Jörg Meyerrose  
Sudenburger Wuhne 61  
D-39116 Magdeburg



## Sisukord

1. Teave käesolevate juhiste kohta	99
1.1 Hoiatusmärgid ja märgusõnad kasutusjuhendis	99
2. Kavandatud kasutusviis	99
3. Teie ohutuse tagamiseks	100
3.1 Märkused vedelgaasiventili padrunite käitlemise kohta	101
3.2 Vigade ja lekete korral	101
3.3 Tulekahju korral	102
4. Transpordi- ja ladustamisjuhised	102
5. Käivitamine, montaaž, paigaldus, juhised	103
5.1 Käivitamine	103
5.2 Struktuur	104
5.3 Voolikuliini paigaldamine	105
5.4 Gaasipadruni paigaldamine ja asendamine	106
5.5 Märkused gaasigrilli paigalduskoha kohta	107
6. Operatsioon	108
7. Demonteerimine	109
8. Hooldus ja puhastamine	109
8.1 Lekkekatse	110
8.2 Puhastamine	111
9. Tehnilised andmed	112
10. Kõrvaldamine	112
ELi vastavusdeklaratsioon	113



**DE:** Gebrauchsanleitung **EN:** Your language is not available? Use this QR code to get more information. **BG:** Вашият език не е достъпен? Използвайте този QR код, за да получите повече информация. **ZH:** 您的语言不适用?使用此二维码获取更多信息。 **EL:** Η γλώσσα σας δεν είναι διαθέσιμη; Χρησιμοποιήστε αυτόν τον κωδικό QR για να λάβετε περισσότερες πληροφορίες. **ID:** Bahasa Anda tidak tersedia? Gunakan kode QR ini untuk mendapatkan informasi lebih lanjut. **JA:** あなたの言語が利用できませんか?このQRコードで詳細をご確認ください。 **KO:** 귀하의 언어를 사용할 수 없나요? 이 QR 코드를 사용하여 자세한 정보를 확인하세요. **LV:** Jūsu valoda nav pieejama? Izmantojiet šo QR kodu, lai iegūtu vairāk informācijas. **LT:** Jūsų kalbos nėra? Norėdami gauti daugiau informacijos, naudokite šį QR kodą. **PT:** A sua língua não está disponível? Utilize este código QR para obter mais informações. **RO:** Limba dvs. nu este disponibilă? Utilizați acest cod QR pentru a obține mai multe informații. **SK:** Váš jazyk nie je k dispozícii? Použite tento QR kód na získanie ďalších informácií. **SL:** Vaš jezik ni na voljo? Za več informacij uporabite to kodo QR. **TR:** Diliniz mevcut değil mi? Daha fazla bilgi almak için bu QR kodunu kullanın. **UK:** Ваша мова недоступна? Скористайтесь цим QR-кодом, щоб отримати більше інформації. **HU:** Az Ön nyelve nem elérhető? Használja ezt a QR-kódot további információért.

Identifitseerimisnumber: GA-atago-gg28-2024-1

Väljaandmise kuupäev: 09.01.2024

Valmistamise aasta: 2024

Versiooni number: 1



Tänu väljapandavatele jalgadele saab Petromax Atago gaasigrilli üles seada ja kasutusvalmis teha mõne sekundiga ning see töötab gaasipadruniga, mis ühendatakse vooliku kaudu. Kokkupandavad ja lahti klapitavad jalad tagavad kompakitse pakkimismahu. Roostevabast terasest Petromax Atago gaasigrilli on lihtne puhastada. Rasvakausi saab eemaldada ja puhastada käsitsi või nõudepesumasinas. Tänu suurele grillimispinna saavad mitu inimest koos grillida ja nautida grillitud toitu samaaegselt tänu ühtlasele ja usaldusväärsele kuumuse jaotusele.

## 1. Teave käesolevate juhiste kohta



**Oluline!** Enne Petromax Atago gaasigrilli kasutamist või gaasipadruni ühendamist lugege kasutusjuhend täielikult ja hoolikalt läbi, et tutvuda seadmega. Kasutusjuhend on Petromax Atago gaasigrilli ohutu kasutamise aluseks. Ebaõige kasutamine võib põhjustada isiklikke vigastusi ja varalist kahju. Kasutusjuhendit tuleb kasutamise ajal ja rikete korral hoolikalt järgida. Kasutusjuhendit tuleb alati koos seadmega edasi anda, ka siis, kui seade müüakse edasi! Seetõttu säilitage kasutusjuhend edaspidiseks kasutamiseks või järgnevate omanike jaoks.

### 1.1 Hoiatusmärgid ja märgusõnad kasutusjuhendis

Käesolevas kasutusjuhendis kasutatakse järgmisi sümboleid ja märgisõnu:

	<p><b>Hoiatus! Vigastusoht!</b> Viitab olukordadele, mis võivad põhjustada vigastusi, kui neid ei väldita.</p>
	<p><b>Tähelepanu! Varakahju oht!</b> Näitab olukordi, mis võivad põhjustada toote kahjustusi, kui neid ei väldita.</p>
	<p><b>Pange tähele!</b> Juhib kasutaja tähelepanu olulistele kasutusjuhendi juhistele.</p>

## 2. Kavandatud kasutusviis

Petromax Atago gaasigrill on mõeldud kasutamiseks laual või pörandal grillimiseks või sobiva toidu valmistamiseks vabaaja tarbeks ning ei sobi kaubanduslikuks kasutamiseks.

Petromax Atago gaasigrilli tohib kasutada ainult välitingimustes, kus on piiramatu õhuvahetus.



**Seda seadet tohib kasutada ainult EN 417 butaan-propaaniseguga kruvitavate 7/16 x 28 UNEF-keermega padrunitega! Teistsuguste gaasikassettide või gaasiballoonide ühendamine võib olla ohtlik.** Sobivad gaasikassetid ei kuulu tarnekomplekti; gaasikassette saate hankida spetsiaalsetest jaemüüjatest või internetist.

Petromax Atago gaasigrill ei sobi kasutamiseks vedeldatud gaasisüsteemidega vabaajasõidukites ja paatidel.

### 3. Teie ohutuse tagamiseks

- Kasutage Atago gaasigrilli horisontaalselt.
- Ärge kasutage Atago gaasigrilli, mis on lekkiv, defektne või ei tööta korralikult.
- Kasutage Atago gaasigrilli alati järelevalve all! Ärge kunagi jätke Atago gaasigrilli eelsoojendamise või grillimise ajal järelevalveta. Olge alati ettevaatlik käsitsemisel.
- Töötage alati ettevaatlikult ja ainult siis, kui olete hea tervise juures: väsimus, haigus, alkohol, ravimid ja narkootikumid on vastutustundetu, kuna te ei saa toodet enam ohutult kasutada.
- Ärge suitsetage ega kasutage gaasipatrullide vahetamise ajal vahetus läheduses lahtist tuld! Vahetage gaasikassette väljas, eemal elektrilistest süüteallikatest ja teistest inimestest.
- **Ärge tehke seadmes mingeid muudatusi!** Atago gaasigrilli ei tohi rikkuda.

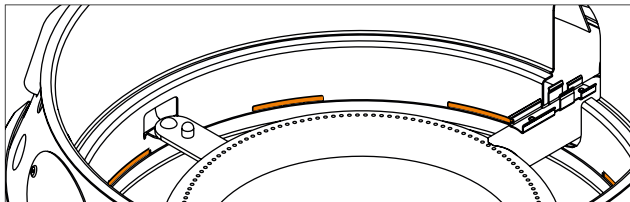

Joonis: Hoidke ventilatsiooniavad vabana

	<p><b>Hoiatus! Plahvatusoht!</b> Ventilatsiooniavad ei tohi katta ega kinni kleepida. Avasid tuleb regulaarselt kontrollida. Ärge vooderda gaasigrilli küpsetuspaberi, silikoonist küpsetusvaipade, teflonvaipade, alumiiniumfooliumi vms materjaliga.</p>
	<p>Kaitseb niiskuse eest.</p>



	<p><b>Hoiatus! Süsinikmonoksiidimürgistus!</b></p> <p>Ärge kasutage Atago gaasigrilli suletud ja/või elamiskõlblikes ruumides, nt hoonetes, telkides, paviljonides, haagissuvilates, haagissuvilates, elamutes, paatides. Kasutage ainult välitingimustes!</p>
	<p><b>Hoiatus! Põletusoht!</b></p> <p>Petromax Atago gaasigrilli ei tohi kasutamise ajal liigutada. Pärast süütamist ärge liigutage Atago gaasigrilli, sest vedel gaas võib gaasimahutist voolata seadmesse ja põhjustada leegipõlengu.</p> <p>Kättesaadavad osad võivad olla väga kuumad. Kasutage kuumakaitsekindaid, et kaitsta end põletuste eest.</p>
	<p>Hoidke väikesed lapsed Atago gaasigrillist eemal.</p>

### 3.1 Märkused vedelgaasiventiili padrunite käitlemise kohta

Vältige vägivalda ja mehaanilisi kahjustusi! Gaas võib väljuda ja tekkida plahvatusohtlikud õhk-gaas segud. Lisaks võib väljuv vedel gaas põhjustada nahale külmakahjustusi.

	<p>Kaitske kuumuse (päikesevalguse) eest.</p> <p>Kaitske vedelgaasikassetti kuumutamise eest! Kõrgematel temperatuuridel, eriti tulega kokkupuutel, on oht, et gaasikassett võib kontrollimatult lekkida või isegi lõhkeda.</p>
--	---

### 3.2 Vigade ja lekete korral

Vedelgaas (propaan, butaan ja nende segud) on äärmiselt kergesti süttiv, värvitu ja tuntava lõhnaga gaas. See on õhust raskem ja võib süttida isegi siis, kui see on vaid vähesel määral segunenud ümbritseva õhuga. Kontrollimatult eralduv gaas võib deflagreeruda või plahvatada.

Vigade ja lekete korral, kui kuulete või tunnete gaasi väljapääsu, lülitage gaasiregulaator kohe välja ja kontrollige lekete olemasolu (vt peatükk 7).

Kui põleti kustub, keerake regulaatorit paremale. Mõne minuti pärast on gaas täielikult väljunud ja te võite gaasigrilli uuesti sisse lülitada. Grill võib siiski olla kuum!

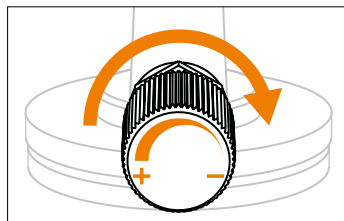

Joonis: Asukoht alates



### 3.3 Tulekahju korral

Liikuge Atago gaasigrillist ohutusse kaugusesse ja teavitage tuletõrjet.

Teavitage tuletõrjujaid telefonikõne ajal vedelgaasipatrullide olemasolust!

Võimaluse korral eemaldage gaasipatarei tuleohtlikust piirkonnast või jahutage seda vajadusel veega!

### 4. Transpordi- ja ladustamisjuhised

	<p><b>Hoiatus! Vigastuste ja varalise kahju oht!</b></p> <p>Atago gaasigrilli transportimine ja hoiustamine koos kruvitud gaasipadrunitega võib põhjustada tõsiseid vigastusi või plahvatusi.</p> <p>Enne Atago gaasigrilli transportimist või hoiustamist eemaldage gaasikasset gaasiühendusest ja kinnitage gaasikasset tihendusorgiga.</p>
	<p><b>Hoiatus! Ründeoht!</b></p> <p>Ärge kunagi transportige ega ladustage gaasipatareid lamades, vaid alati püsti, ventiil ülespoole suunatud ja ümbermineku ja libisemise vastu kindlustatud.</p> <p>Vedelgaasiballoone - isegi tühje - võib hoida ainult püsti ja püsti seisvatel kohtadel: mitte maapinna all (nt keldrites, šahtides), trepikojas, koridorides, käikudes, evakuatsioonipääsude, evakuatsiooniteede ja -käikudes hoonetes või nende vahetus läheduses. Ühes eluruumis võib hoida maksimaalselt kahte väikest ballooni, kuid eraldi ruumides (mitte magamistubades).</p>
	<p>Hoidke gaasipatareid lastele kättesaamatus kohas.</p> <p>Õues ladustatud vedelgaasipatareid tuleb kaitsta loata juurdepääsu eest.</p>

## 5. Käivitamine, montaaž, paigaldus, juhised

Enne Atago gaasigrilli esmakordset kasutamist peab kasutaja veenduma, et Atago gaasigrill ja tarvikud on nõuetekohases seisukorras. Petromax Atago gaasigrilli esmakordsel kasutamisel võib Atago gaasigrilli korpuse välja- ja sissetõmbamine olla keeruline. Ärge kunagi kasutage korpuse pikendamiseks või tagasitõmbamiseks jõudu.



### Hoiatus! Plahvatusoht!

Ärge kunagi proovige jäikade klappide ja juhtnuppude liigutamist õli ja läbitungiva õliga lihtsaks teha! Gaas ja õli moodustavad plahvatusohtliku segu.

### 5.1 Käivitamine

1. Asetage rasvatilgakate, kaitseplaat ja grillvõre korpusesse järgmises järjekorras.

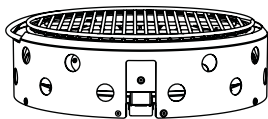

2. Asetage Atago gaasigrill enda ette.

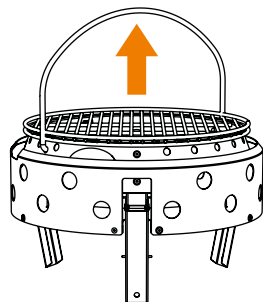

3. Tõmmake käepidemest nii, et jalad klapivad ise välja ja tõstke gaasigrill õhku.

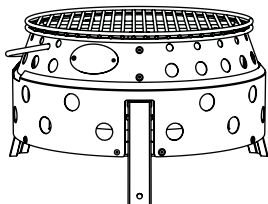

4. Nüüd asetage gaasigrill kolme jalaga enda ette. Lükake pieso-süütepesa hoidikusse.

## 5.2 Struktuur

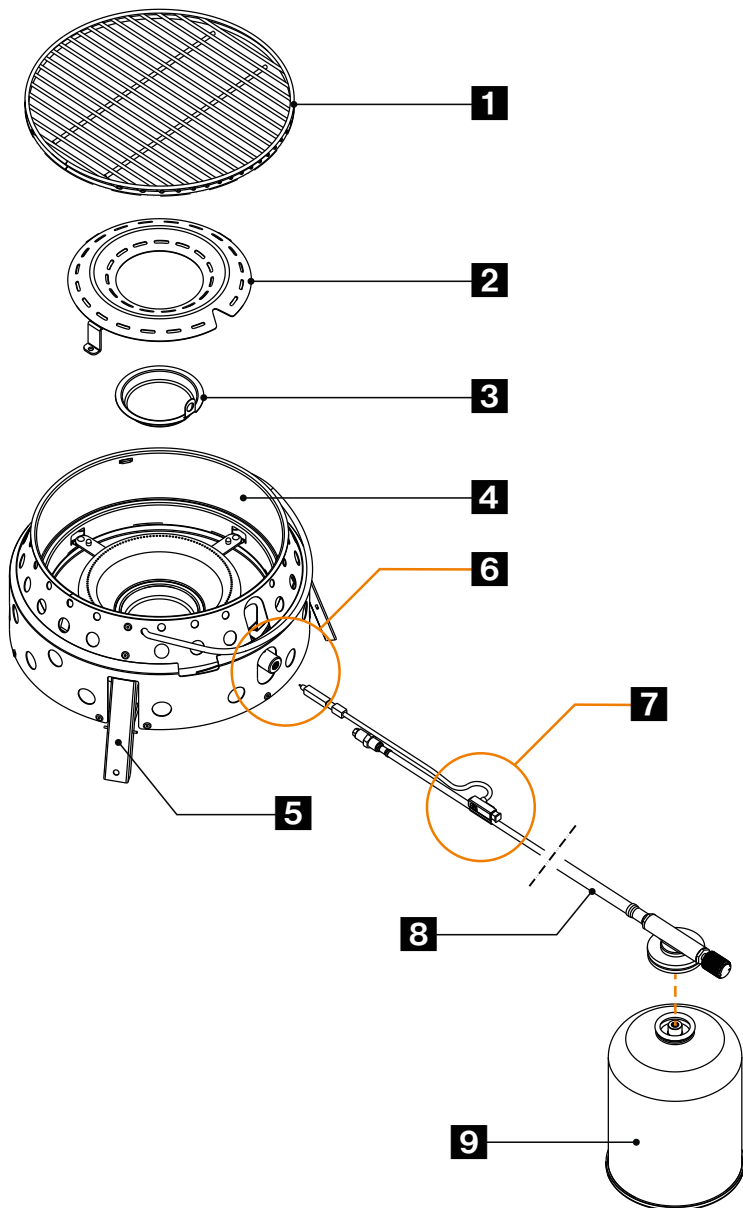

Joonis: Atago gaasigrillide kokkupanek



- 1** Grillage
- 2** Põleti kaitseplaat
- 3** Rasva tilgutuskast
- 4** Atago gaasigrilli korpus
- 5** 3x Jalg
- 6** Ühendus
- 7** Pieso-süüde
- 8** Voolik koos ühendusklaapi ja regulaatoriga
- 9** Kassett (saadaval eraldi)

### 5.3 Voolikuliini paigaldamine

Atago gaasigrilli ühendamiseks gaasikassetiga kasutatava voolikuvooliku tüüp:



**Pange tähele!** Max. pikkus, voolikuvoolik ei tohi ületada 1 m!

- 1** Liugur +/-
- 2** Pihusti
- 3** Tihend

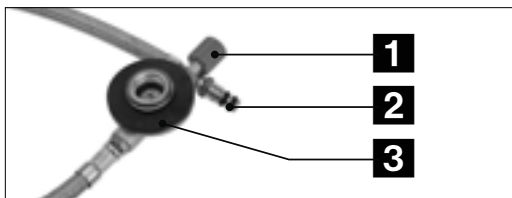

1. Keerake gaasivoolik gaasigrilli külge: Keerake gaasipihusti ots gaasigrilli ümmarguse põletitoru otsa külge. Ärge kasutage jõudu!

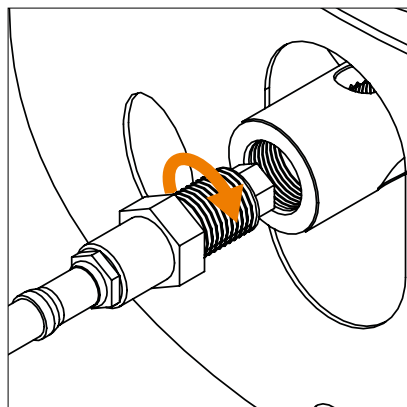

Joonis: 1. samm

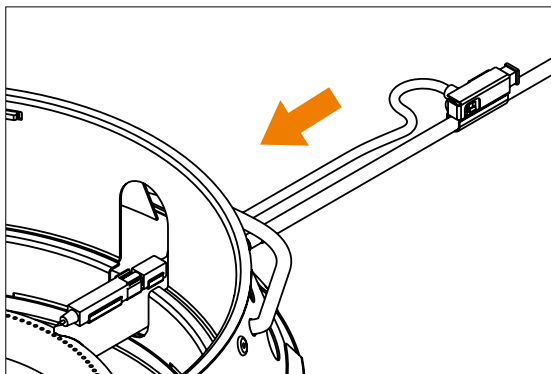

2. Lükake piosesüütaja hoidikusse.

Joonis: 2. samm

## 5.4 Gaasipadruni paigaldamine ja asendamine

Enne gaasikasseti paigaldamist või vahetamist järgige gaasikasseti tootja juhiseid ja täitke neid!

Veeldatud naftagaasi padrunit maha asetades pöörake tähelepanu võimalike vigastuste ja ilmastiku mõjude ohtudele. Ärge kasutage kahjustatud padrunit. Mõlkis või roostetanud padrun võib olla ohtlik ja tuleb kohe välja vahetada.

Enne gaasikasseti ühendamist kontrollige, et tihend (seadme ja gaasikasseti vahel) oleks olemas ja heas seisukorras. Ärge kasutage seadet, mille tihendid on kahjustatud või kulunud.

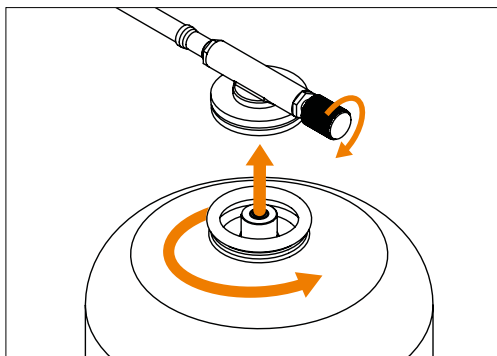

Kontrollige voolikuliini ühenduse asendit, et veenduda, et see ei oleks väändunud.

Vahetage gaasikassetti väljas ja eemal teistest inimestest.

Enne gaasipatarei vabastamist kontrollige, et põletid oleksid kustunud.

Kui olete ühendanud gaasikasseti voolikuga Atago gaasigrilliga, kontrollige seda lekete suhtes (vt peatükk „Hooldus ja puhastamine“).



**Pange tähele!** Kontrollige, kas gaasikassettis on veel gaasi.

Selleks võite kasseti kaaluda. Teise võimalusena võite padrunit sõrmega mööda padrunit libistada, et tuvastada täitetaset selle järgi, kus metall tundub külmana. Kui gaasikasset on tühi, vahetage see uue vastu välja.

## 5.5 Märkused gaasigrilli paigalduskoha kohta

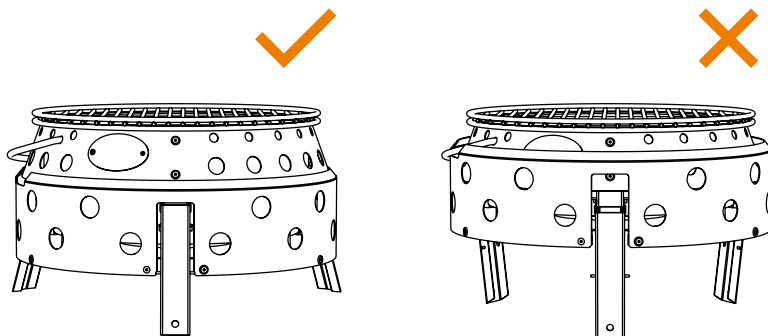

Leidke Atago gaasigrillile sobiv koht, kus seda ei pea enam liigutama.

**Asetage Atago gaasigrill horisontaalselt kindlale, mittepölevale, tasasele ja stabiilsele pinnale, mille jalad on tuule eest kaitstud.**

Ärge kunagi kasutage Atago gaasigrilli, kui üks jalgadest ei ole õigesti välja keeratud ja lukustatud. Veenduge, et see ei kõiguks ega kallaks ümber.

**Ärge seadistage tuleohtlike esemete läheduses.** Hoidke piisav kaugus hoonetest, inimestest, loomadest, taimedest ja esemetest. Kaitsealal ei tohi olla põlevaid materjale.

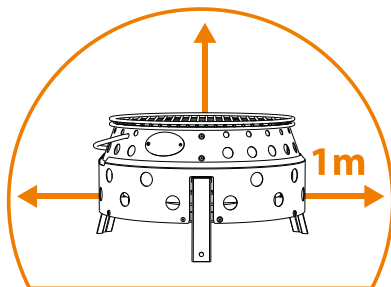

**Pange tähele!** Padrunite vahetamisel tuleb vältida süüteallikaid 0,5 m kaugusel veeldatud naftagaasi padruniventilist. 0,5 m raadiuses vedelgaasikassetist ei tohi olla hooned ega sõidukeid. 1 m raadiuses vedelgaasikasseti asukohast ei tohi olla kaitsmata gaasisisendusi, õhu-, valgus- või keldrikraanid vms.

Veeldatud gaasikassetid tuleb paigutada kiirguse allikatest (nt gaasigrill) nii kaugemale, et veeldatud gaasikassetides olev vedelgaas ei kuumeneks üle 50 °C.

## 6. Operatsioon

Enne tulekahju kustutamiseks hoidke valmis ämber liiva. Vajaduse korral kasutage rasvakustutit.



### Tähelepanu! Juhuslik gaasileke!

Vooliku väändepinge töötamise ajal - tuleb vältida!

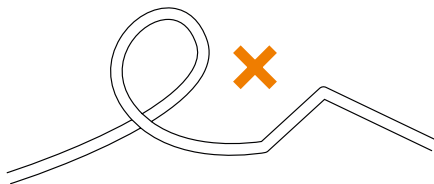

**Atago gaasigrilli süütamine piezo-süüte abil:** Keerake juhtimispuult vasakule ja aktiveerige piososüüde.

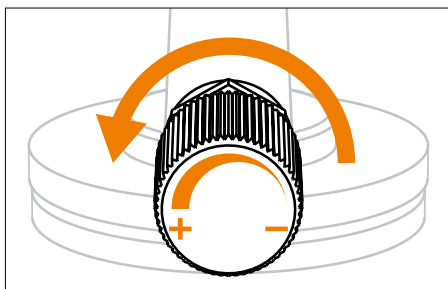

Joonis: 1. samm

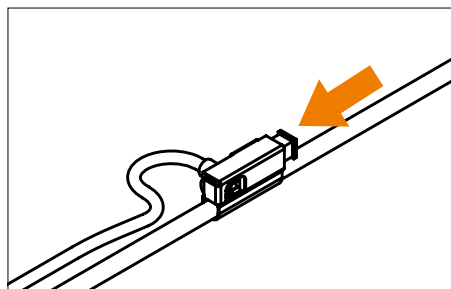

Joonis: 2. samm

Teie gaasigrill peaks nüüd töötama: Normaalne leek hõõgub siniselt ja võib olla kollase tipuga.



### Tähelepanu! Juhuslik gaasileke!

Kui põleti ei süttida 10 sekundi jooksul, tühistage süütamine ja keerake lüliti paremale. Oodake 3 minutit, kuni gaas väljub, enne kui proovite Atago gaasigrilli uuesti süüdata.

Regulaatori (+/-) abil saate reguleerida leegi intensiivsust, keerates regulaatorit päripäeva, et vähendada leegi intensiivsust, või keerates regulaatorit vastupäeva, et suurendada leegi intensiivsust.



### Pange tähele!

Vältige rasva tilgutamist leekidesse. Hoidke põleti puhtana, et vältida hilisemaid süütehäireid.

Kui Atago gaasigrilli enam ei kasutata, keerake juhtnupp võimalikult kaugemale paremale.

ET



## 7. Demonteerimine

**Enne gaasipadruni eemaldamist kontrollige, et põletid oleksid kustutatud. Eemaldage gaasikassett ja gaasivoolik:**

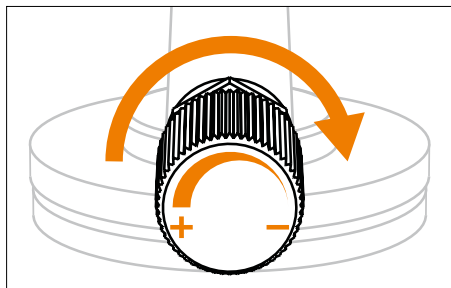

Joonis: 1. samm

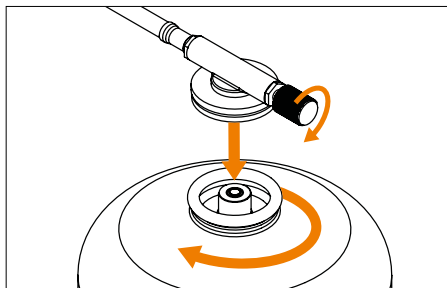

Joonis: 2. samm

1. Kui Atago gaasigrilli enam ei kasutata, keerake reguleerija paremale (päripäeva) (miinus -).
2. Keerake gaasikassett lahti ja keerake seda paremale (päripäeva).
3. Eemaldage pienesüüde.
4. Keerake gaasivoolik grilli küljest lahti.

### Gaasigrilli jalgade kokkupanemine:

1. Oodake, kuni grill on jahtunud.
2. Tõstke Atago gaasigrilli, sirutades mõlema käega korpuse alla. Samal ajal libisevad korpuse osad üksteise sisse ja jalad kaovad korpuse sisse, et säästa ruumi.

## 8. Hooldus ja puhastamine

Atago gaasigrilli tuleb regulaarselt kontrollida. Kontrollimist peab korraldama Atago gaasigrilli kasutaja. Süsteemi kulumisohhtlikud osad (nt regulaator, voolik, tihend) tuleb välja vahetada, kui need ei toimi enam ohutult. Voolikud tuleb asendada uue voolikuga pärast aegumistähtaega ja hiljemalt 10 aastat pärast valmistamiskuupäeva.



### Pange tähele!

Kasutage ainult Petromaxi originaalvaruosasid.



### Hoiatus! Vigastuste ja varalise kahju oht! Ärge tehke seadmel mingeid muudatusi!

Atago gaasigrilli remonti ja hooldust võivad teostada ainult volitatud spetsialistid. Enne iga kasutamist kontrollige põleti ladestumist ja eemaldage see enne Atago gaasigrilli kasutamist.

## 8.1 Lekkekatsed

Kui teie Atago gaasigrillist väljub gaasi (gaasilõhn), kontrollige gaasigrilli lekkeid ainult välitingimustes ja eemal süttimisallikatest. Ärge kunagi otsige lekkeid leegiga, kasutage selle asemel seebivett või lekke tuvastamise spreid!

Kontrollige gaasiühendust regulaarselt ja pärast iga padrunivahetust lekete suhtes.

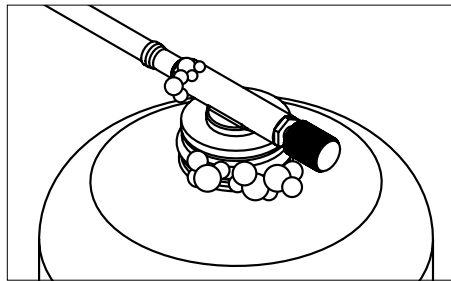
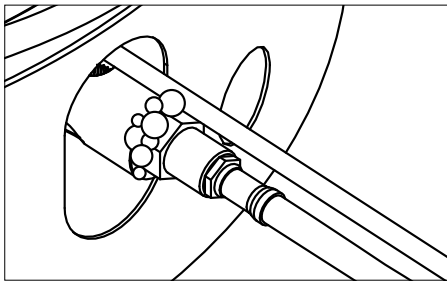

Pihustage gaasikasseti ja Atago gaasigrilli vahelist ühendust, gaasikasseti kaela ja temperatuuriregulaatorit kaubanduses saadaoleva lekke tuvastamise spreiga või harjake neid seebiveega (suhe 1 osa seepi / 3 osa vett). Keerake temperatuuriregulaatorit vastupäeva, kuni kuulete pehmet sumisevat heli. Kui mulli ei ole näha, võite alustada grillimist.

Lekkide juures tekivad mullid ja gaas voolab välja. Keerake temperatuuriregulaator tagasi asendisse „OFF“.

- Keerake gaasikasseti täielikult lahti ja keerake see tagasi gaasiühendusele. Kui gaas lekib uuesti, ei tohi Atago gaasigrilli kasutada! Paigaldage uus gaasikassett ja tehke uuesti lekkekatsed. Kui mullid on endiselt nähtavad, võtke ühendust klienditeenindusega.
- Kui gaasiregulaatoril või ventiilil on näha mullid, katkestage gaasivarustus. Sellisel juhul ärge kasutage gaasigrilli. Võtke ühendust klienditeenindusega.



## 8.2 Puhastamine

Atago gaasigrilli kasutusaja pikendamiseks puhastage seda pärast iga kasutamist. Enne puhastamist eemaldage gaasikasett gaasiühendusest.

	<p><b>Hoiatus! Tule- ja põletusoh!</b></p> <p>Ärge kasutage tuleohtlikke puhastusvahendeid. Enne puhastamist oodake, kuni Atago gaasigrill on piisavalt jahtunud.</p>
	<p><b>Tähelepanu! Varakahju oht!</b></p> <p>Ärge kastke vette! See võib põhjustada vee tungimist põleti torudesse ja kahjustada Atago gaasigrilli.</p>

Ärge kasutage abrasiivseid puhastusvahendeid ega potipesuvahendeid, sest need kahjustavad pinda jäädavalt.

Pühkige Atago gaasigrilli niiske lapiga. Vajaduse korral kasutage mahedat puhastusvahendit ja pühkige pinnad puhta veega niisutatud lapiga. Kuivatage osad hoolikalt.

Eemaldage toidujäägid põlejalt pehme harjaga..

### Eemaldatav rasvatilgake:

	<p><b>Hoiatus! Rasvapõlengu oht!</b></p> <p>Enne iga Atago gaasigrilli kasutamist puhastage rasvatilkku! Rasvapõleng võib põhjustada tõsiseid kehavigastusi ja varalist kahju! Ärge kunagi kustutage põlevat rasva veega, vaid rasvatulekustutiga!</p>
--	--

Kontrollige, kas rasvatilgakastis on rasva:

1. Eemaldage grillrest.
2. Eemaldage kaitseplaat, et kaitsta põletit.
3. Eemaldage ettevaatlikult rasvatilk. Hoidke seda alati sirgelt.
4. Eemaldage rasv kaabitsaga, nt tulekahjupottide ja -pannade kaabitsaga (art.: os ja os-z).
5. Seejärel puhastage rasvatilgakraan seebiveega. Loputage see puhta veega ja kuivatage hoolikalt.
6. Pange rasvatilk tagasi Atago gaasigrillile.

	<p><b>Pange tähele!</b></p> <p>Ärge vooderda rasva tilgakausi alumiiniumfooliumiga.</p>
--	---



## 9. Tehnilised andmed

Mudel	Atago Gasgrill
Kategooria	unmittelbarer Druck (DIN EN 521)
Gaasi tarbimine	271 g/h
Soojusvõimsus	max. 3,8 kW
Lubatud gaasipatarei	Propaani/butaanisegu EN 417 kruvitav padrun 7/16" x 28 UNEF-keermega
Düüsi läbimõõt	0,3 mm
Kasutatav grillpind	ca. 600 cm <sup>2</sup>
Kokkupandud mõõtmed (pikkus x laius x kõrgus)	19 x 34 x 35,6 cm
Kaal ilma gaasipadrunita	4,3 kg

## 10. Kõrvaldamine

Hävitage materjalid liigiti eraldi selleks ettenähtud kogumissüsteemidesse.

Gaasikassette tohib hävitada ainult tühjalt ja vastavalt tootja juhiste! Leegid peavad põlema kuni nende kustutamiseni.

### Copyright © Petromax GmbH. Kõik õigused reserveeritud.

Petromax ja lohe kaubamärk on registreeritud kaubamärgid. Käesoleva kasutusjuhendi ühtegi osa ei tohi reprodutseerida, töödelda, kopeerida ega levitada mis tahes kujul ilma kirjaliku loata..



## ELi vastavusdeklaratsioon

Tootja

**Petromax GmbH**

Sudenburger Wuhne 61

39116 Magdeburg

Saksamaa

kinnitab käesolevaga, et Atago gaasigrill (tootenumber atago-gg28) vastab liidu ühtlustamise õigusaktidele.:

- (EL) Gaasiseadmete määrus 2016/426

Järgmisi ühtlustatud standardeid on kohaldatud täielikult või analoogia alusel:

DIN EN 521:2020-05

Veeldatud naftagaasiseadmete spetsifikatsioonid - Kaasaskantavad aururõhuga veeldatud naftagaasiseadmed

DIN EN ISO 12100:2011-03

Riskide hindamine ja riskide minimeerimine

Tootja kannab ainuvastutust käesoleva vastavusdeklaratsiooni väljastamise eest.

Identifitseerimisnumber: **2531-GAR-CGC11244**

Teavitatud asutuse identifitseerimisnumber: **2531**

Magdeburg,  
den 11.01.2024

  
\_\_\_\_\_  
Juhtimine Petromax GmbH  
Jörk Meyerrose  
Sudenburger Wuhne 61  
D-39116 Magdeburg

## Sisällysluettelo

1. Näitä ohjeita koskevat tiedot	115
1.1 Varoitusmerkit ja merkkisanat käyttöohjeissa	115
2. Käyttötarkoitus	115
3. Turvallisuutesi vuoksi	116
3.1. Nestekaasuventtiilipatruunoiden käsittelyä koskevat huomautukset	117
3.2. Vian ja vuodon sattuessa	117
3.3. Tulipalon sattuessa	118
4. Kuljetus- ja varastointiohjeet	118
5. Käyttöönotto, kokoonpano, asennus, ohjeet	119
5.1. Käyttöönotto	119
5.2. Rakenne	120
5.3. Kokoonpanon letkulinja	121
5.4. Kaasupatruunan asentaminen ja vaihtaminen	122
5.5. Kaasugrillin asennuspaikkaa koskevat huomautukset	123
6. Operaatio	124
7. Purkaminen	125
8. Huolto ja puhdistus	125
8.1. Vuototesti	126
8.2. Puhdistus	127
9. Tekniset tiedot	128
10. Jätehuolto	128
EU-Vaatimustenmukaisuusvakuutus	129



**DE:** Gebrauchsanleitung **EN:** Your language is not available? Use this QR code to get more information. **BG:** Вашият език не е достъпен? Използвайте този QR код, за да получите повече информация. **ZH:** 您的语言不适用?使用此二维码获取更多消息。 **EL:** Η γλώσσα σας δεν είναι διαθέσιμη? Χρησιμοποιήστε αυτόν τον κωδικό QR για να λάβετε περισσότερες πληροφορίες. **ID:** Bahasa Anda tidak tersedia? Gunakan kode QR ini untuk mendapatkan informasi lebih lanjut. **JA:** あなたの言語が利用できませんか?このQRコードで詳細をご確認ください。 **KO:** 귀하의 언어를 사용할 수 없나요? 이 QR 코드를 사용하여 자세한 정보를 확인하세요. **LV:** Jūsu valoda nav pieejama? Izmantojiet šo QR kodu, lai iegūtu vairāk informācijas. **LT:** Jūsų kalbos nėra? Norėdami gauti daugiau informacijos, naudokite šį QR kodą. **PT:** A sua língua não está disponível? Utilize este código QR para obter mais informações. **RO:** Limba dvs. nu este disponibilă? Utilizați acest cod QR pentru a obține mai multe informații. **SK:** Váš jazyk nie je k dispozícii? Použite tento QR kód na získanie ďalších informácií. **SL:** Váš jezik ni na voljo? Za več informacij uporabite to kodo QR. **TR:** Diliniz mevcut değil mi? Daha fazla bilgi almak için bu QR kodunu kullanın. **UK:** Ваша мова недоступна? Скористайтесь цим QR-кодом, щоб отримати більше інформації. **HU:** Az Ön nyelve nem elérhető? Használja ezt a QR-kódot további információért.

Tunnistenumero: GA-atago-gg28-2024-1

Myöntämispäivä: 09.01.2024

Valmistusvuosi: 2024

Versionumero: 1

Petromax Atago -kaasugrilli on kokoonlaitettavien jalkojen ansiosta pystytettävissä ja käyttövalmis muutamassa sekunnissa, ja se toimii letkun kautta liitettävällä kaasupatruunalla. Taittavat ja taittavat jalat takaavat kompaktin pakkauskoon. Ruostumattomasta teräksestä valmistettu Petromax Atago -kaasugrilli on helppo puhdistaa. Rasva-alusta voidaan irrottaa ja puhdistaa käsin tai astianpesukoneessa. Suuren grillauspinnan ansiosta useampi henkilö voi grillata yhdessä ja nauttia grillatusta ruoasta yhtä aikaa tasaisen ja luotettavan lämmönjakautumisen ansiosta.



## 1. Näitä ohjeita koskevat tiedot



**Tärkeää!** Lue käyttöohjeet kokonaan ja huolellisesti tutustuaksesi laitteeseen ennen Petromax Atago -kaasugrillin käyttöä tai kaasupatruunan liittämistä. Käyttöohjeet ovat Petromax Atago -kaasugrillin turvallisen käytön perusta. Vääränlainen käyttö voi johtaa henkilö- ja omaisuusvahinkoihin. Käyttöohjeita on noudatettava huolellisesti käytön aikana ja toimintahäiriöiden sattuessa. Käyttöohjeet on aina liitettävä mukaan jälleenmyyntiin! Säilytä siksi käyttöohjeet myöhempää käyttöä tai myöhempää omistajia varten.

### 1.1 Varoitusmerkit ja merkkisanat käyttöohjeissa

Tässä käyttöohjeessa käytetään seuraavia symboleja ja merkkisanoja:

	<b>Varoitus! Loukkaantumiswaara!</b> Viittaa tilanteisiin, jotka voivat johtaa vammoihin, jos niitä ei vältetä.
	<b>Huomio! Omaisuusvahinkojen vaara!</b> Ilmaisee tilanteita, jotka voivat johtaa tuotteen vaurioitumiseen, jos niitä ei vältetä.
	<b>Huomaa!</b> Kiinnittää käyttäjän huomion tärkeisiin käyttöohjeisiin käyttöohjeissa.

## 2. Käyttötarkoitus

Petromax Atago -kaasugrilli on tarkoitettu käytettäväksi pöydällä tai lattialla grillattaessa tai kypsennettäessä sopivia ruokia vapaa-ajan tarkoituksiin, eikä se sovellu kaupalliseen käyttöön.

Petromax Atago -kaasugrillia saa käyttää vain ulkotiloissa, joissa on rajoittamaton ilmanvaihto.

Tätä laitetta saa käyttää vain EN 417 butaani-propaniseosruuvipatruunoilla, joissa on 7/16 x 28 UNEF-kierre! Muuntyyppisten kaasupatruunoiden tai kaasupullojen liittäminen voi olla vaarallista. Sopivat kaasupatruunat eivät sisälly toimitukseen; kaasupatruunoita saa erikoisliikkeistä tai verkosta.

Petromax Atago -kaasugrilli ei sovellu käytettäväksi nestekaasujärjestelmien kanssa matkailuajoneuvoissa ja veneissä.

### 3. Turvallisuutesi vuoksi

- Käytä Atagon kaasugrilliiä vaakatasossa.
- Älä käytä Atagon kaasugrilliiä, joka vuotaa, on viallinen tai ei toimi kunnolla.
- Käytä Atagon kaasugrilliiä aina valvonnan alaisena! Älä koskaan jätä Atagon kaasugrilliiä ilman valvontaa esilämmituksen tai grillauksen ajaksi. Ole aina varovainen käsitellessäsi.
- Työskentele aina varoen ja vain silloin, kun olet hyvässä kunnossa: väsymys, sairaus, alkoholi, lääkkeet ja huumeet ovat vastuuttomia, koska et voi enää käyttää tuotetta turvallisesti.
- Älä tupakoi äläkä käytä avotulta välittömässä läheisyydessä, kun vaihdat kaasupatruunoita! Vaihda kaasupatruunat ulkona, kaukana sähköisistä sytytyslähteistä ja muista ihmisistä.
- **Älä tee mitään muutoksia laitteeseen!** Atagon kaasugrilliin ei saa kajota.

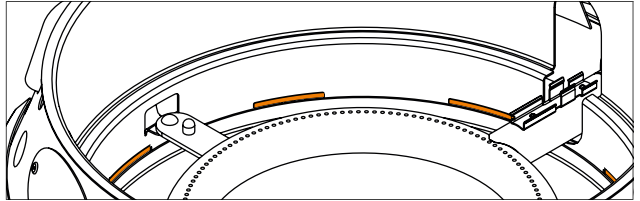

Kuva: Pidä tuuletusaukot vapaina





#### **Varoitus! Räjähdyksvaara!**

Ilmanvaihtoaukkoja ei saa peittää tai teipata. Aukot on tarkistettava säännöllisesti. Älä vuoraa kaasugrilliiä leivinpaperilla, silikonileivinmatoilla, teflonmatoilla, alumiinifoliolla tai vastaavilla.



Suojaa kosteudelta.

	<p><b>Varoitus! Hiilimonoksidimyrkytys!</b></p> <p>Älä käytä Atagon kaasugrilliiä suljetuissa ja/tai asuintiloissa, esim. rakennuksissa, teltoissa, paviljongeissa, asuntovaunuissa, asuntoautoissa, veneissä. Käytä vain ulkona!</p>
	<p><b>Varoitus! Palovammojen vaara!</b></p> <p>Petromax Atago -kaasugrilliiä ei saa siirtää käytön aikana. Älä siirrä Atago kaasugrilliiä sytyttämisen jälkeen, sillä nestekaasu voi virrata kaasusäiliöstä laitteeseen ja aiheuttaa leimahduksen.</p> <p>Käyttökelpoiset osat voivat olla hyvin kuumia. Käytä lämpösuojakäsineitä suojaaksesi palovammoilta.</p>
	<p>Pidä pienet lapset poissa Atagon kaasugrillin läheisyydestä.</p>

### 3.1. Nestekaasuventtiilipatruunoiden käsittelyä koskevat huomautukset

Vältä väkivaltaa ja mekaanisia vaurioita! Kaasua voi päästä ulos ja syntyä räjähdysherkkiä ilma-kaasuseoksia. Lisäksi vuotava nestekaasu voi aiheuttaa kylmiä palovammoja iholle.

	<p>Suojaa lämmöltä (auringonvalolta).</p> <p>Suojaa nestekaasupatruuna kuumenemiseltä! Korkeammissa lämpötiloissa, erityisesti tulipalon vaikutuksen alaisena, on vaarana, että kaasupatruuna vuotaa hallitsemattomasti tai jopa puhkeaa.</p>
--	---

### 3.2. Vian ja vuodon sattuessa

Nestekaasu (propaani, butaani ja niiden seokset) on erittäin helposti syttyvää, väritöntä kaasua, jolla on tuntuva haju. Se on ilmaa raskaampaa ja voi syttyä, vaikka se olisi vain vähän sekoittunut ympäröivään ilmaan. Hallitsemattomasti vuotava kaasua voi räjähtää tai räjähtää.

Jos vikaantuu tai vuotaa kaasua, jos kuulet tai haistat kaasun vuotamisen, sulje kaasusäädin välittömästi ja tarkista vuodot (ks. luku 7).

Jos poltin sammuu, käännä säädintä oikealle. Muutaman minuutin kuluttua kaasua on poistunut kokonaan, ja voit kytkeä kaasugrillin takaisin päälle. Grilli saattaa kuitenkin olla kuumia!

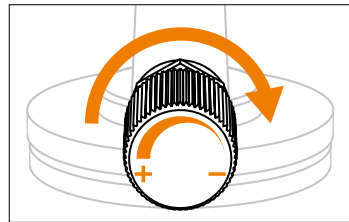

Kuva: Sijainti alkaen



### 3.3. Tulipalon sattuessa

Siirry turvallisen matkan päähän Atagon kaasugrillistä ja ilmoita asiasta palokunnalle.

Ilmoita palomiehille nestekaasupatruunoiden läsnäolosta puhelun aikana!

Jos mahdollista, poista kaasupatruuna palovaaralliselta alueelta tai jäähdytä se tarvittaessa vedellä!

### 4. Kuljetus- ja varastointiohjeet

	<p><b>Varoitus! Loukkaantumis- ja omaisuusvahinkojen vaara!</b></p> <p>Atagon kaasugrillin kuljetus ja varastointi ruuvattavilla kaasupatruunoilla voi johtaa vakaviin loukkaantumisiin tai räjähdyksiin.</p> <p>Ennen kuin kuljetat tai varastoit Atagon kaasugrilliiä, irrota kaasupatruuna kaasuliitännästä ja kiinnitä kaasupatruuna sinetöintikorkilla.</p>
	<p><b>Varoitus! Räjähdyksivaara!</b></p> <p>Kaasupatruunoita ei saa koskaan kuljettaa tai varastoida makuullaan, vaan aina pystyasennossa venttiili ylöspäin ja varmistettuna kaatumisen ja liukastumisen varalta.</p> <p>Nestekaasupulloja - myös tyhjiä - saa säilyttää pystyasennossa ja seisten vain hyvin ilmastoidussa tilassa: ei maanpinnan alapuolella (esim. kellareissa, kuiluissa), porraskäytävissä, käytävillä, käytävillä, hätäuloskäynneillä, poistumisreiteillä ja käytävillä rakennuksissa tai niiden välittömässä läheisyydessä. Yhdessä asunnossa saa säilyttää enintään kahta pientä kaasupulloa, mutta erillisissä huoneissa (ei makuuhuoneissa).</p>
	<p>Pidä kaasupatruuna poissa lasten ulottuvilta.</p> <p>Ulkona säilytettävät nestekaasupatruunat on suojattava luvattomalta pääsyltä.</p>

## 5. Käyttöönotto, kokoonpano, asennus, ohjeet

Ennen Atagon kaasugrillin ensimmäistä käyttökertaa käyttäjän on varmistettava, että Atagon kaasugrilli ja lisävarusteet ovat asianmukaisessa kunnossa. Kun Petromax Atago -kaasugrilliiä käytetään ensimmäistä kertaa, Atago -kaasugrillin kotelon ulos- ja sisäänajaminen voi olla vaikeaa. Älä koskaan käytä voimaa kotelon ulos- tai sisäänvedossa.



### **Varoitus! Räjähdyksvaara!**

Älä koskaan yritä tehdä jäykistä venttiileistä ja säätönupista helposti liikuteltavia öljyllä ja tunkeutumisöljyllä! Kaasu ja öljy muodostavat räjähtävän seoksen.

### 5.1. Käyttöönotto

1. Aseta rasvanerotuskaukalo, suojailevy ja grilliritilä koteloon seuraavassa järjestyksessä.

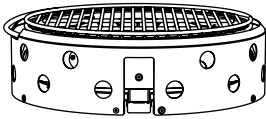

2. Aseta Atagon kaasugrilli eteesi.

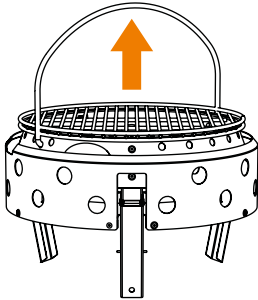

3. Vedä kahvasta niin, että jalat taittuvat itsestään ulos ja nosta kaasugrilli ilmaan.

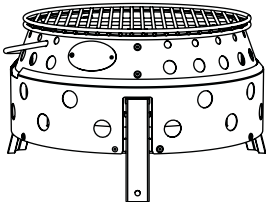

4. Aseta nyt kaasugrilli kolmelle jalalleen eteesi. Liu'uta pietsosytytin pidikkeeseen.

## 5.2. Rakenne

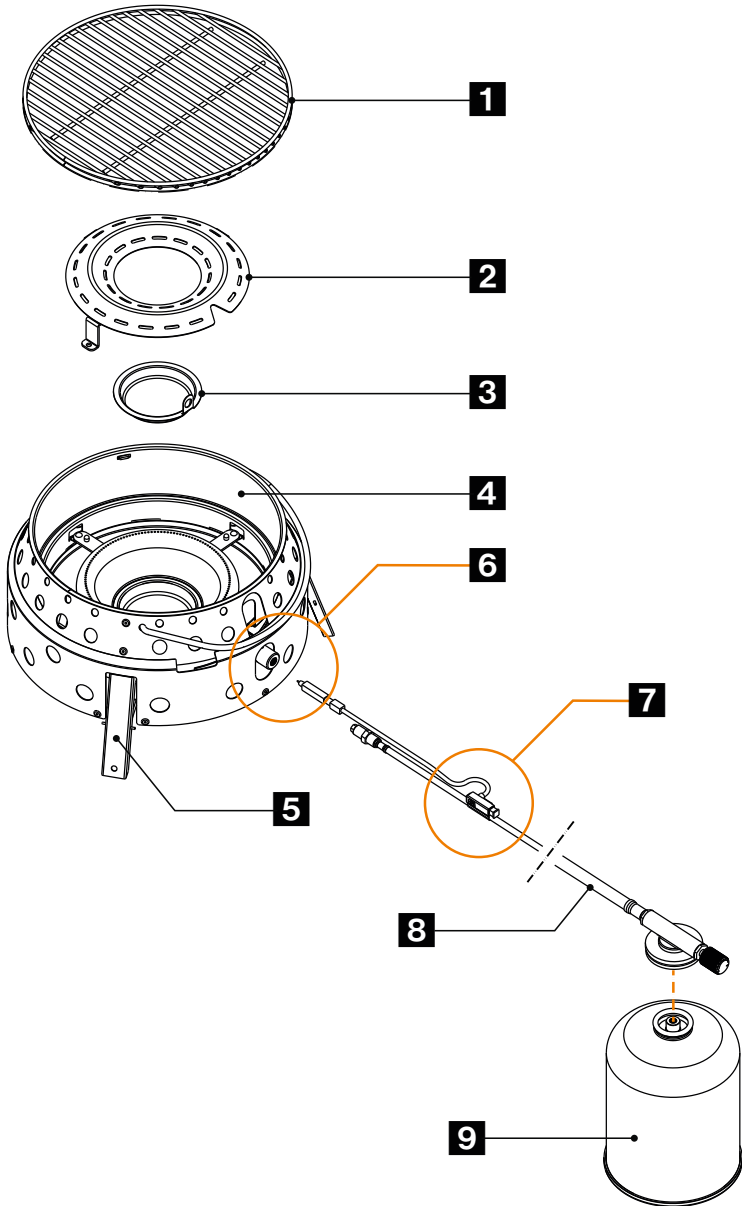

Kuva: Atagon kaasugrillin kokoonpano



- 1** Ritiä
- 2** Polttimen suojalevy
- 3** Rasvanerotuskaukalo
- 4** Atagon kaasugrillin kotelo
- 5** 3x Jalka
- 6** Yhteys
- 7** Piezosytytys
- 8** Schlauch mit Anschlussventil und Regler
- 9** Kartusche (separat erhältlich)

### 5.3. Kokoonpanon letkulinja

Letkujohdon tyyppi, jota käytetään Atagon kaasugrillin liittämiseen kaasupatruunaan:



**Huomaa!** Max. pituus, letkujohto ei saa ylittää 1 m!

- 1** Liukusäädin +/-
- 2** Suutin
- 3** Tiiviste

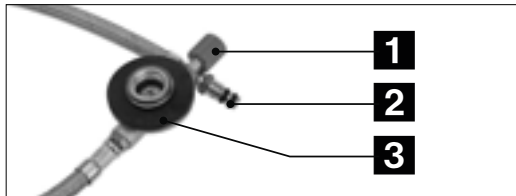

1. Kierrä kaasuletku kaasugrilliin: Kierrä kaasusuuttimen pää kaasugrillin pyöreään polttimen putken päähän. Älä käytä voimaa!

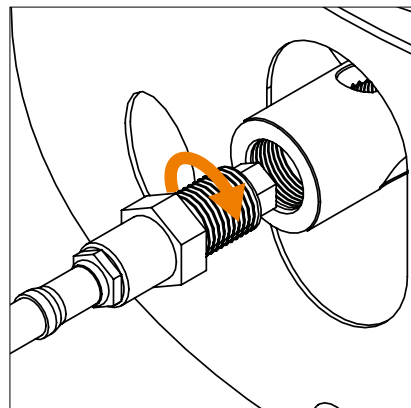

Kuva: Vaihe 1

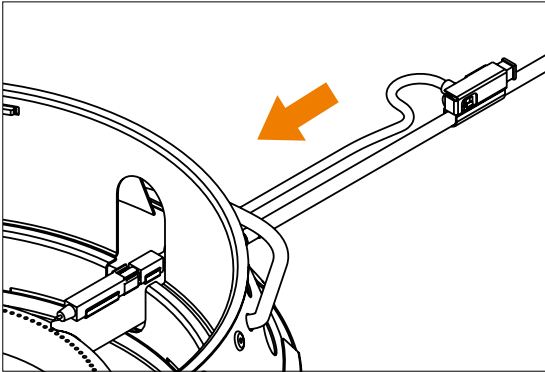

2. Liu'uta pietsosytytin pidikkeeseen.

Kuva: Vaihe 2

## 5.4. Kaasupatruunan asentaminen ja vaihtaminen

Ennen kaasupatruunan asentamista tai vaihtamista on noudatettava kaasupatruunan valmistajan ohjeita ja noudatettava niitä!

Kun asetat nestekaasupatruunan alas, kiinnitä huomiota mahdollisiin vaurioitumisriskeihin ja sääolosuhteisiin. Älä käytä vaurioitunutta patruunaa. Lommoontunut tai ruosteinen patruuna voi olla vaarallinen, ja se on vaihdettava välittömästi pois.

Tarkista, että tiiviste (laitteen ja kaasupatruunan välillä) on olemassa ja hyvässä kunnossa ennen kaasupatruunan liittämistä. Älä käytä laitetta, jonka tiivisteet ovat vaurioituneet tai kuluneet.

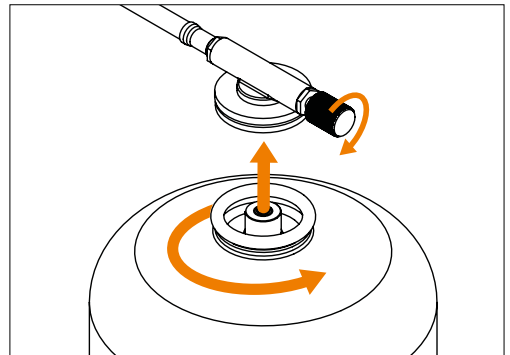

Tarkista letkujohdon liitännän asento varmistaaksesi, että se ei ole vääntynyt.

Vaihda kaasupatruuna ulkona ja kaukana muista ihmisistä.

Tarkista ennen kaasupatruunan irrottamista, että polttimet ovat sammuneet.

Kun olet kytkenyt kaasupatruunan letkulinjalla Atagon kaasugrilliin, tarkista se vuotojen varalta (katso luku „Huolto ja puhdistus“).



**Huomaa!** Tarkista, onko kaasupatruunassa vielä kaasua.

Voit tehdä tämän punnitsemalla patruunan. Vaihtoehtoisesti voit tunnistaa täyttötason, jos kuljetat sormeasi patruunan päällä, siitä, missä metalli tuntuu kylmältä. Kun kaasupatruuna on tyhjä, vaihda se uuteen.

## 5.5. Kaasugrillin asennuspaikkaa koskevat huomautukset

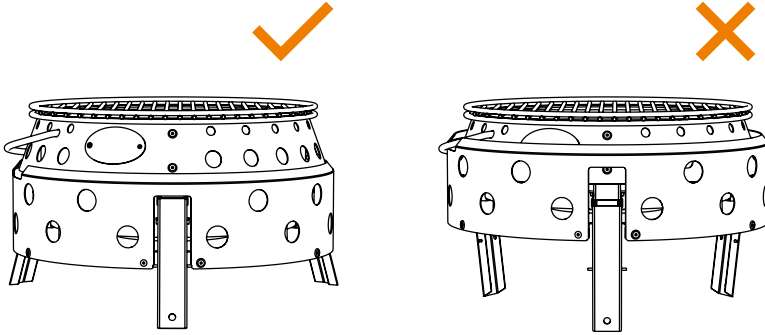

Etsi Atagon kaasugrillille sopiva paikka, jossa sitä ei tarvitse enää siirtää.

**Aseta Atagon kaasugrilli vaakasuoraan tukevalle, syttymättömälle, tasaiselle ja vakaalle alustalle jaloilleen tuulelta suojattuna.**

Älä koskaan käytä Atagon kaasugrilliiä, jos toinen jaloista ei ole oikein ulos taitettu ja lukittu paikalleen. Varmista, että se ei keinu tai kaadu.

**Älä asenna syttyvien esineiden läheisyyteen.** Pidä riittävä etäisyys rakennuksiin, ihmisiin, eläimiin, kasveihin ja esineisiin. Suojatulla alueella ei saa olla syttyviä materiaaleja.

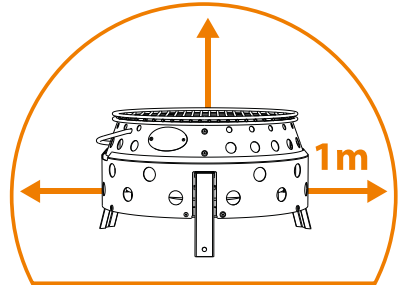

**Huomaa!** Sytytyslähteitä on vältettävä 0,5 metrin etäisyydellä nestekaasupatruunaventtiilistä patruunaa vaihdettaessa. Rakennuksissa tai ajoneuvoissa ei saa olla aukkoja 0,5 m säteellä nestekaasupatruunasta. Suojaamattomia kaasunottoaukkoja, ilma-, valo- tai kellarikuiluja tai vastaavia ei saa olla 1 metrin säteellä nestekaasupatruunan sijainnista.

Nestekaasupatruunat on sijoitettava sellaiselle etäisyydelle säteilevistä lämmönlähteistä (esim. kaasugrilli), että nestekaasupatruunoissa oleva nestekaasu ei kuumene yli 50 °C:n.

## 6. Operaatio

Ennen kuin aloitat, pidä ämpäri hiekkaa valmiina tulen sammuttamista varten. Käytä tarvittaessa rasvasammutinta.



### Huomio! Tahaton kaasuvuoto!

Letkun vääntörasitusta käytön aikana on vältettävä!

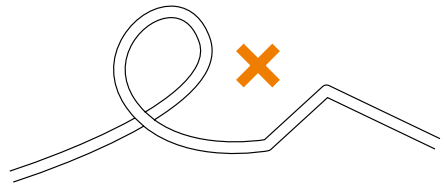

**Atagon kaasugrillin sytyttäminen pietsoytytyksellä:** Käännä säädintä vasemmalle ja aktivoi pietsoytytyks.

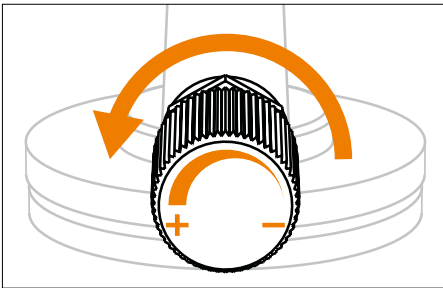

Kuva: Vaihe 1

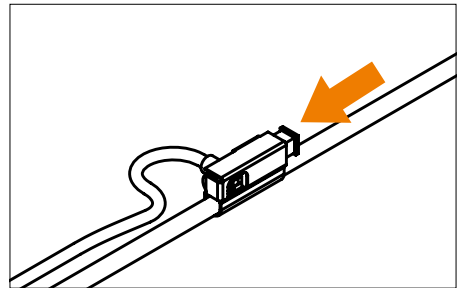

Kuva: Vaihe 2

Kaasugrillin pitäisi nyt toimia: Normaali liekki hehkuu sinisenä ja siinä voi olla keltainen kärki..



### Huomio! Tahaton kaasuvuoto!

Jos poltin ei syty 10 sekunnin kuluessa, peruuta sytytys ja käännä säätönuppia oikealle. Odota 3 minuuttia, että kaasu poistuu, ennen kuin yrität sytyttää Atagon kaasugrillin uudelleen.

Säädä liekin voimakkuutta säätimellä (+/-) kääntämällä säädintä myötäpäivään liekin voimakkuuden vähentämiseksi tai kääntämällä säädintä vastapäivään liekin voimakkuuden lisäämiseksi.

**Huomaa!**

Vältä rasvan tippumista liekkiin. Pidä poltin puhtaana myöhempien syttymishäiriöiden välttämiseksi.

Kun Atagon kaasugrilliiä ei enää käytetä, käännä säätönuppi niin pitkälle oikealle kuin mahdollista.



## 7. Purkaminen

**Tarkista, että polttimet on sammutettu ennen kaasupatruunan poistamista. Kaasupatruunan ja kaasuletkun irrottaminen:**

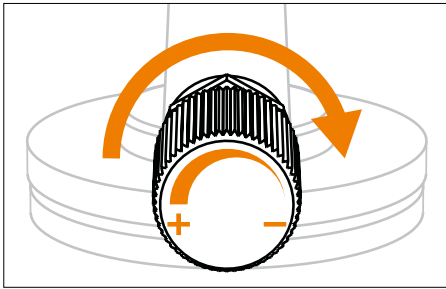

Kuva: Vaihe 1

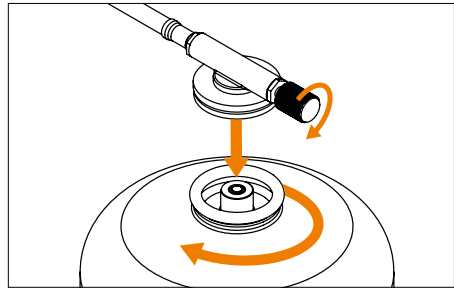

Kuva: Vaihe 2



1. Kun Atagon kaasugrilliiä ei enää käytetä, käännä säädintä oikealle (myötäpäivään) (miinus -).
2. Irrota kaasupatruuna ja käännä sitä oikealle (myötäpäivään).
3. Irrota pietsoesityn.
4. Irrota kaasuletku grillistä..

### **Kaasugrillin jalkojen taittaminen ylöspäin:**

1. Odota, että grilli on jäähtynyt.
2. Nosta Atagon kaasugrilliiä kurkottamalla kotelon alle molemmiin käsiin. Samalla kotelon osat liukuvat toisiinsa ja jalat katoavat kotelon sisään tilan säästämiseksi.

## 8. Huolto ja puhdistus

Atagon kaasugrillii on tarkastettava säännöllisin väliajoin. Atagon kaasugrillin käyttäjän on huolehdittava tarkastuksista. Kulumiselle alttiit järjestelmän osat (esim. säädin, letku, tiiviste) on vaihdettava, jos ne eivät enää toimi turvallisesti. Letkujohto on vaihdettava uuteen vanhentumispäivän jälkeen ja viimeistään 10 vuoden kuluttua valmistuspäivästä.

	<p><b>Huomaa!</b> Käytä vain alkuperäisiä Petromaxin varaosia.</p>
	<p><b>Varoitus!</b> Loukkaantumis- ja omaisuusvahinkojen vaara! Älä tee mitään muutoksia laitteeseen! Atagon kaasugrillin korjaus- ja huoltotöitä saa tehdä vain valtuutettu asiantuntijahenkilöstö. Tarkista polttimesta saostumat ennen jokaista käyttökertaa ja poista ne ennen Atagon kaasugrillin käyttöä.</p>

## 8.1. Vuototesti

Jos Atagon kaasugrillistä vuotaa kaasua (kaasun haju), tarkista kaasugrilli vuotojen varalta vain ulkona ja kaukana syttymislähteistä. Älä koskaan etsi vuotoa liekillä, vaan käytä sen sijaan saippuavettä tai vuodonetsintäsuihketta!

Tarkista kaasuliitäntä vuotojen varalta säännöllisesti ja jokaisen patruunan vaihdon jälkeen.

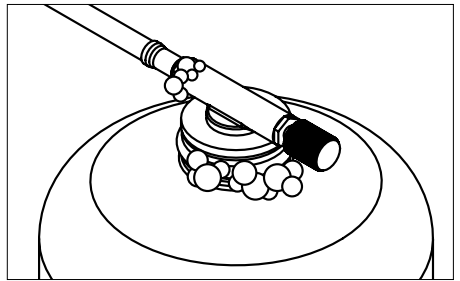
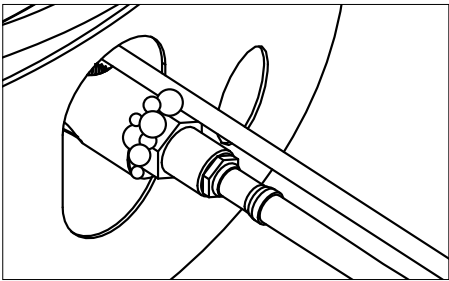



Suihkuta kaasupatruunan ja Atagon kaasugrillin välinen liitos, kaasupatruunan kaula ja lämpötilan säädin kaupallisesti saatavilla olevalla vuodonilmaisusuihkeella tai sivele ne saippuavedellä (suhde 1 osa saippuaa / 3 osaa vettä). Käännä lämpötilan säädintä vastapäivään, kunnes kuulet pehmeän sihisevän äänen. Jos kuplia ei näy, voit aloittaa grillaamisen.

Vuotokohdissa syntyy kuplia ja kaasua virtaa ulos. Käännä lämpötilan säädin takaisin asentoon „OFF“.

- Kierrä kaasupatruuna kokonaan irti ja kierrä se takaisin kaasuliitäntään. Jos kaasua vuotaa uudelleen, Atagon kaasugrillii ei saa käyttää! Aseta uusi patruuna ja suorita vuototesti uudelleen. Jos kuplia on edelleen näkyvissä, ota yhteyttä asiakaspalveluun.
- Jos kaasusäätimessä tai venttiilissä näkyy kuplia, katkaise kaasun syöttö. Älä käytä kaasugrillii tässä tapauksessa. Ota yhteyttä asiakaspalveluun.

## 8.2. Puhdistus

Pidentääksesi Atagon kaasugrillin käyttöikää puhdistista se jokaisen käytön jälkeen. Irrota kaasupatruuna kaasuliitännästä ennen puhdistusta.

	<p><b>Varoitus! Tulipalon ja palovammojen vaara!</b> Älä käytä syttyviä puhdistusaineita. Odota, että Atagon kaasugrilli on jäähtynyt riittävästi ennen puhdistamista.</p>
	<p><b>Huomio! Omaisuuksivahinkojen vaara!</b> Älä upota veteen! Tämä voi aiheuttaa veden tunkeutumisen polttimen putkiin ja vahingoittaa Atagon kaasugrilliiä.</p>

Älä käytä hankaavia puhdistusaineita tai ruukkupesuaineita, sillä ne vahingoittavat pintaa pysyvästi.

Pyyhi Atagon kaasugrilli kostealla liinalla. Käytä tarvittaessa mietoa pesuainetta ja pyyhi pinnat puhtaaseen veteen kostutetulla liinalla. Kuivaa osat huolellisesti.

Poista ruokajäämät polttimesta pehmeällä harjalla.

### Irrotettava rasvanerotuskaukalo:

	<p><b>Varoitus! Rasvan palovaara!</b> Puhdistista rasvanerotuskaukalo ennen jokaista Atagon kaasugrillin käyttökertaa! Rasvapalo voi johtaa vakaviin henkilövahinkoihin ja omaisuusvahinkoihin! Älä koskaan sammuta palavaa rasvaa vedellä, vaan rasvapalosalvaimella!</p>
--	--

Tarkista, onko rasvanerotuskaukalossa rasvaa:

1. Irrota grilliritilä.
2. Poista suojalevy polttimen suojaamiseksi.
3. Irrota rasvan valumisastia varovasti. Pidä se aina suorassa.
4. Poista rasva kaapimella, esim. kattiloiden ja pannujen kaapimella (art.: os ja os-z) .
5. Puhdistista sitten rasvanerotuskaukalo saippuavedellä. Huuhtelee se puhtaalla vedellä ja kuivaa se huolellisesti.
6. Laita rasvanerotusastia takaisin Atagon kaasugrilliin.

	<p><b>Huomaa!</b> Älä vuoraa rasvan tippumisastiaa alumiinifoliolla.</p>
--	--

## 9. Tekniset tiedot

Malli	Atago Gasgrill
Luokka	suora paine (DIN EN 521)
Kaasun kulutus	271 g/h
Lämmöntuotto	max. 3,8 kW
Hyväksytty kaasupatruuna	Propaanin ja butaanin seos EN 417 Ruuvattava patruuna, jossa on 7/16" x 28 UNEF-Lanka
Suuttimen halkaisija	0,3 mm
Käyttökelpoinen grillipinta	ca. 600 cm <sup>2</sup>
Mitat koottuna (L x S x K)	19 x 34 x 35,6 cm
Paino ilman kaasupatruunaa	4,3 kg

## 10. Jätehuolto

Hävitä materiaalit erikseen lajeittain niille tarkoitettuihin keräysjärjestelmiin.

Kaasupatruunat saa hävittää vain tyhjinä ja valmistajan ohjeiden mukaisesti! Liekkejä on poltettava, kunnes ne on sammutettu.

### Copyright © Petromax GmbH. Kaikki oikeudet pidätetään.

Petromax ja dragon-tuotemerkki ovat rekisteröityjä tavaramerkkejä. Mitään osaa tästä käsikirjasta ei saa jäljentää, käsitellä, kopioida tai levittää missään muodossa ilman kirjallista lupaa.



## EU-Vaatimustenmukaisuusvakuutus

Valmistaja

**Petromax GmbH**

Sudenburger Wuhne 61

39116 Magdeburg

Saksa

ilmoittaa täten, että Atagon kaasugrilli (tuotenumero atago-gg28) on unionin yhdenmukaistamislainsäädännön mukainen:

- (EU) Kaasulaiteasetus 2016/426

Seuraavia yhdenmukaistettuja standardeja on sovellettu kokonaisuudessaan tai analogisesti:

DIN EN 521:2020-05

Nestekaasulaitteiden eritelmät - Kannettavat höyrynpaineiset nestekaasulaitteet - Kannettavat höyrynpaineiset nestekaasulaitteet

DIN EN ISO 12100:2011-03

Riskinarviointi ja riskien minimointi

Valmistajalla on yksinomainen vastuu tämän vaatimustenmukaisuusvakuutuksen antamisesta.

Tunnistenumero: **2531-GAR-CGC11244**

Ilmoitetun laitoksen tunnusnumero: **2531**

Magdeburg,  
den 11.01.2024

  
Hallinto Petromax GmbH  
Jörk Meyerrose  
Sudenburger Wuhne 61  
D-39116 Magdeburg



## Πίνακας περιεχομένων

1. πληροφορίες σχετικά με τις παρούσες οδηγίες	131
1.1 Προειδοποιητικά σήματα και λέξεις σήμανσης στις οδηγίες χρήσης	131
2. προβλεπόμενη χρήση	131
3. Για την ασφάλειά σας	132
3.1 Σημειώσεις σχετικά με το χειρισμό των φυσιγγίων βαλβίδων υγρών αερίων	133
3.2 Σε περίπτωση βλαβών και διαρροών	133
3.3 Σε περίπτωση πυρκαγιάς	134
4. Οδηγίες μεταφοράς και φύλαξης	134
5. Θέση σε λειτουργία, συναρμολόγηση, εγκατάσταση, οδηγίες	135
5.1 Θέση σε λειτουργία	135
5.2 Δομή	136
5.3 Εγκατάσταση της γραμμής εύκαμπτου σωλήνα	137
5.4 Τοποθέτηση και αντικατάσταση του φυσιγγίου αερίου	138
5.5 Σημειώσεις σχετικά με τη θέση εγκατάστασης της ψησταριάς αερίου	139
6. λειτουργία	140
7. διάλυση	141
8. Συντήρηση και καθαρισμός	141
8.1 Δοκιμή διαρροής	142
9. Τεχνικά στοιχεία	144
10. διάθεση	144
Δήλωση συμμόρφωσης ΕΕ	145



**DE:** Gebrauchsanleitung **EN:** Your language is not available? Use this QR code to get more information. **BG:** Вашият език не е достъпен? Използвайте този QR код, за да получите повече информация. **ZH:** 您的语言不适用?使用此二维码获取更多信息。 **EL:** Η γλώσσα σας δεν είναι διαθέσιμη; Χρησιμοποιήστε αυτόν τον κωδικό QR για να λάβετε περισσότερες πληροφορίες. **ID:** Bahasa Anda tidak tersedia? Gunakan kode QR ini untuk mendapatkan informasi lebih lanjut. **JA:** あなたの言語が利用できませんか?このQRコードで詳細をご確認ください。 **KO:** 귀하의 언어를 사용할 수 없나요? 이 QR 코드를 사용하여 자세한 정보를 확인하세요. **LV:** Jūsu valoda nav pieejama? Izmantojiet šo QR kodu, lai iegūtu vairāk informācijas. **LT:** Jūsų kalbos nėra? Norėdami gauti daugiau informacijos, naudokite šį QR kodą. **PT:** A sua língua não está disponível? Utilize este código QR para obter mais informações. **RO:** Limba dvs. nu este disponibilă? Utilizați acest cod QR pentru a obține mai multe informații. **SK:** Váš jazyk nie je k dispozícii? Použite tento QR kód na získanie ďalších informácií. **SL:** Vaš jezik ni na voljo? Za več informacij uporabite to kodo QR. **TR:** Diliniz mevcut değil mi? Daha fazla bilgi almak için bu QR kodunu kullanın. **UK:** Баша мова недоступна? Скористайтесь цим QR-кодом, щоб отримати більше інформації. **HU:** Az Ön nyelve nem elérhető? Használja ezt a QR-kódot további információért.

Αριθμός αναγνώρισης: GA-atago-gg28-2024-1

Ημερομηνία έκδοσης: 09.01.2024

Έτος κατασκευής: 2024

Αριθμός έκδοσης: 1

Χάρη στα αναδιπλούμενα πόδια, η ψησταριά αερίου Petromax Atago μπορεί να στηθεί και να είναι έτοιμη για χρήση μέσα σε λίγα δευτερόλεπτα και λειτουργεί με φυσίγγιο αερίου που συνδέεται μέσω σωλήνα. Τα πόδια που αναδιπλώνονται και ξεδιπλώνονται εγγυώνται ένα συμπαγές μέγεθος συσκευασίας. Το μπάρμπεκιου αερίου Petromax Atago από ανοξείδωτο χάλυβα καθαρίζεται εύκολα. Ο δίσκος λίπους μπορεί να αφαιρεθεί και να καθαριστεί με το χέρι ή στο πλυντήριο πιάτων. Χάρη στη μεγάλη επιφάνεια ψησίματος, πολλά άτομα μπορούν να ψήνουν μαζί και να απολαμβάνουν ταυτόχρονα το ψημένο φαγητό χάρη στην ομοιόμορφη και αξιόπιστη κατανομή της θερμότητας.



## 1. πληροφορίες σχετικά με τις παρούσες οδηγίες



**Σημαντικό!** Διαβάστε πλήρως και προσεκτικά τις οδηγίες χρήσης για να εξοικειωθείτε με τη συσκευή πριν χρησιμοποιήσετε την ψησταριά αερίου Petromax Atago ή πριν συνδέσετε το φυσίγγιο αερίου. Οι οδηγίες χρήσης αποτελούν τη βάση για την ασφαλή χρήση της ψησταριάς αερίου Petromax Atago. Η ακατάλληλη χρήση μπορεί να οδηγήσει σε τραυματισμούς και υλικές ζημιές. Οι οδηγίες χρήσης πρέπει να τηρούνται προσεκτικά κατά τη λειτουργία και σε περίπτωση δυσλειτουργιών. Οι οδηγίες χρήσης πρέπει πάντα να μεταβιβάζονται μαζί με τη συσκευή, ακόμη και σε περίπτωση μεταπώλησής της! Επομένως, φυλάξτε τις οδηγίες χρήσης για μελλοντική αναφορά ή για τους επόμενους ιδιοκτήτες.

### 1.1 Προειδοποιητικά σήματα και λέξεις σήμανσης στις οδηγίες χρήσης

Στις παρούσες οδηγίες λειτουργίας χρησιμοποιούνται τα ακόλουθα σύμβολα και λέξεις σήματος:

	<p><b>Προειδοποίηση! Κίνδυνος τραυματισμού!</b> Αναφέρεται σε καταστάσεις που μπορούν να οδηγήσουν σε τραυματισμούς εάν δεν αποφευχθούν.</p>
	<p><b>Προσοχή! Κίνδυνος πρόκλησης υλικών ζημιών!</b> Υποδεικνύει καταστάσεις που μπορεί να οδηγήσουν σε βλάβη του προϊόντος, εάν δεν αποφευχθούν.</p>
	<p><b>Παρακαλώ σημειώστε!</b> Εφιστά την προσοχή του χρήστη σε σημαντικές οδηγίες λειτουργίας στις οδηγίες χρήσης.</p>

## 2. προβλεπόμενη χρήση

Η ψησταριά αερίου Petromax Atago προορίζεται για χρήση πάνω σε τραπέζι ή στο πάτωμα για ψήσιμο ή μαγείρεμα κατάλληλων φαγητών για ψυχαγωγικούς σκοπούς και δεν είναι κατάλληλη για εμπορική χρήση.

Η ψησταριά αερίου Petromax Atago μπορεί να χρησιμοποιηθεί μόνο σε εξωτερικούς χώρους με απεριόριστη ανταλλαγή αέρα.



**Αυτή η συσκευή επιτρέπεται να λειτουργεί μόνο με βιδωτά φυσίγγια EN 417 μείγματος βουτανίου-προπανίου με σπείρωμα 7/16 x 28 UNEF! Μπορεί να είναι επικίνδυνο να επιχειρήσετε να συνδέσετε άλλους τύπους φυσιγγίων ή φιαλών αερίου.** Τα κατάλληλα φυσίγγια αερίου δεν περιλαμβάνονται στην παράδοση- μπορείτε να προμηθευτείτε τα φυσίγγια αερίου από εξειδικευμένα καταστήματα λιανικής πώλησης ή στο διαδίκτυο.

Η ψησταριά αερίου Petromax Atago δεν είναι κατάλληλη για χρήση με συστήματα υγρού αερίου σε οχήματα αναψυχής και σε σκάφη.

### 3. Για την ασφάλειά σας

- Χρησιμοποιήστε την ψησταριά αερίου Atago σε οριζόντιο επίπεδο.
- Μην χρησιμοποιείτε ψησταριά αερίου Atago που έχει διαρροή, είναι ελαττωματική ή δεν λειτουργεί σωστά.
- Χρησιμοποιείτε πάντα την ψησταριά αερίου Atago υπό επίβλεψη! Ποτέ μην αφήνετε την ψησταριά αερίου Atago χωρίς επίβλεψη κατά τη διάρκεια της προθέρμανσης ή του ψησίματος. Να είστε πάντα προσεκτικοί όταν χειρίζεστε.
- Να εργάζεστε πάντα με προσοχή και μόνο όταν είστε καλά στην υγεία σας: η κούραση, η ασθένεια, το αλκοόλ, η φαρμακευτική αγωγή και τα ναρκωτικά είναι ανεύθυνα, καθώς δεν μπορείτε πλέον να χρησιμοποιήσετε το προϊόν με ασφάλεια.
- Μην καπνίζετε και μην χρησιμοποιείτε γυμνή φλόγα στην άμεση γειτονία όταν αλλάζετε φυσίγγια αερίου! Αλλάζετε τα φυσίγγια αερίου σε εξωτερικό χώρο, μακριά από ηλεκτρικές πηγές ανάφλεξης και μακριά από άλλα άτομα.
- **Μην κάνετε καμία αλλαγή στη συσκευή!** Η ψησταριά αερίου Atago δεν πρέπει να παραβιάζεται.

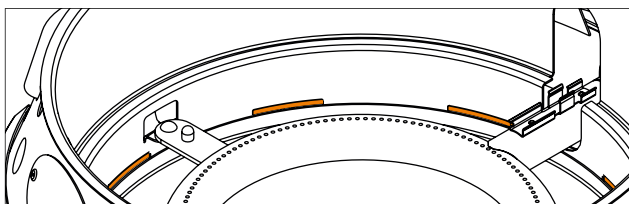

Σχ.: Κρατήστε τις σχισμές εξαερισμού ελεύθερες



#### **Προειδοποίηση! Κίνδυνος έκρηξης!**

Τα ανοίγματα εξαερισμού δεν πρέπει να καλύπτονται ή να σφραγίζονται με ταινία. Τα ανοίγματα πρέπει να ελέγχονται τακτικά.

Μην επενδύετε την ψησταριά αερίου με χαρτί ψησίματος, στρώματα σιλικόνης, τεφλόν, αλουμινόχαρτο ή παρόμοια υλικά.



Προστασία από την υγρασία.

	<p><b>Προειδοποίηση! Δηλητηρίαση από μονοξείδιο του άνθρακα!</b> Μην χρησιμοποιείτε την ψησταριά αερίου Atago σε κλειστούς ή/και κατοικήσιμους χώρους, π.χ. κτίρια, σκηνές, περίπτερα, τροχόσπιτα, κινητά σπίτια, σκάφη. Χρησιμοποιείτε τη συσκευή μόνο σε εξωτερικούς χώρους!</p>
	<p><b>Προειδοποίηση! Κίνδυνος εγκαυμάτων!</b> Η ψησταριά αερίου Petromax Atago δεν πρέπει να μετακινείται κατά τη διάρκεια της λειτουργίας. Μετά το άναμμα, μην μετακινείτε την ψησταριά αερίου Atago, καθώς το υγρό αέριο θα μπορούσε να εισρεύσει από το δοχείο αερίου στη συσκευή και να προκαλέσει πυρκαγιά με λάμψη. Τα προσβάσιμα μέρη μπορεί να είναι πολύ ζεστά. Χρησιμοποιήστε γάντια προστασίας από τη θερμότητα για να προστατευτείτε από εγκαύματα.</p>
	<p>Κρατήστε τα μικρά παιδιά μακριά από την ψησταριά αερίου Atago.</p>

### 3.1 Σημειώσεις σχετικά με το χειρισμό των φυσιγγίων βαλβίδων υγρών αερίων

Αποφύγετε τη βία και τις μηχανικές βλάβες! Μπορεί να διαφύγει αέριο και να δημιουργηθούν εκρηκτικά μίγματα αέρα-αερίου. Επιπλέον, το υγρό αέριο που διαφεύγει μπορεί να προκαλέσει ψυχρά εγκαύματα στο δέρμα.

	<p>Προστασία από τη θερμότητα (ηλιακό φως). Προστατέψτε το φυσιγγίο υγρού αερίου από τη θέρμανση! Σε υψηλότερες θερμοκρασίες, ειδικά όταν εκτίθεται σε φωτιά, υπάρχει κίνδυνος ανεξέλεγκτης διαρροής αερίου ή ακόμη και έκρηξης του φυσιγγίου.</p>
--	--

### 3.2 Σε περίπτωση βλαβών και διαρροών

Το υγρό αέριο (προπάνιο, βουτάνιο και τα μείγματά τους) είναι ένα εξαιρετικά εύφλεκτο, άχρωμο αέριο με αισθητή οσμή. Είναι βαρύτερο από τον αέρα και μπορεί να αναφλεγεί ακόμη και όταν αναμιγνύεται ελάχιστα με τον περιβάλλοντα αέρα. Η ανεξέλεγκτη διαφυγή του αερίου μπορεί να ξεφουσκώσει ή να εκραγεί.

Σε περίπτωση βλαβών και διαρροών όπου ακούγεται ή μυρίζει η διαφυγή αερίου, κλείστε αμέσως τον ρυθμιστή αερίου και ελέγξτε για διαρροές (βλέπε κεφάλαιο 7).

Εάν ο καυστήρας σβήσει, στρέψτε τον ρυθμιστή προς τα δεξιά. Μετά από λίγα λεπτά, το αέριο θα έχει διαφύγει εντελώς και μπορείτε να ενεργοποιήσετε ξανά την ψησταριά αερίου. Ωστόσο, η ψησταριά μπορεί να είναι καυτή!

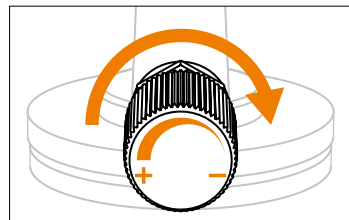

Σχήμα: Θέση από



### 3.3 Σε περίπτωση πυρκαγιάς

Απομακρυνθείτε σε ασφαλή απόσταση από την ψησταριά αερίου Atago και ενημερώστε την πυροσβεστική υπηρεσία.

Ενημερώστε τους πυροσβέστες για την παρουσία φυσιγγίων υγρού αερίου κατά τη διάρκεια της κλήσης!

Εάν είναι δυνατόν, απομακρύνετε το φυσίγγιο αερίου από την περιοχή που κινδυνεύει από πυρκαγιά ή ψύξτε το με νερό, εάν είναι απαραίτητο!

## 4. Οδηγίες μεταφοράς και φύλαξης

	<p><b>Προειδοποίηση! Κίνδυνος τραυματισμού και ζημιών σε περιουσιακά στοιχεία!</b></p> <p>Η μεταφορά και η αποθήκευση της ψησταριάς αερίου Atago με βιδωτά φυσίγγια αερίου μπορεί να οδηγήσει σε σοβαρούς τραυματισμούς ή εκρήξεις.</p> <p>Πριν μεταφέρετε ή αποθηκεύσετε την ψησταριά αερίου Atago, αφαιρέστε το φυσίγγιο αερίου από τη σύνδεση αερίου και ασφαλίστε το φυσίγγιο αερίου με το πώμα στεγανοποίησης.</p>
	<p><b>Προειδοποίηση! Κίνδυνος εκपुरσοκρότησης!</b></p> <p>Ποτέ μην μεταφέρετε ή αποθηκεύετε τα φυσίγγια αερίου ξαπλωμένα, αλλά πάντα σε όρθια θέση με τη βαλβίδα στραμμένη προς τα πάνω και ασφαλισμένη κατά της πτώσης και της ολίσθησης.</p> <p>Οι φιάλες υγρών αερίων - ακόμη και οι άδειες - επιτρέπεται να αποθηκεύονται μόνο όρθιες και σε καλά αεριζόμενους χώρους: όχι κάτω από το επίπεδο του εδάφους (π.χ. υπόγεια, φρεάτια), σε κλιμακοστάσια, διαδρόμους, διαδρόμους, εξόδους κινδύνου, οδούς διαφυγής και διαδρόμους στα κτίρια ή στην άμεση γειτονιά τους. Μπορούν να αποθηκεύονται το πολύ δύο μικρές φιάλες σε μία κατοικία - αλλά σε ξεχωριστά δωμάτια (όχι σε υπνοδωμάτια).</p>
	<p>Φυλάξτε το φυσίγγιο αερίου μακριά από παιδιά. Τα φυσίγγια υγρού αερίου που φυλάσσονται σε εξωτερικούς χώρους πρέπει να ασφαλιζονται από μη εξουσιοδοτημένη πρόσβαση.</p>

## 5. Θέση σε λειτουργία, συναρμολόγηση, εγκατάσταση, οδηγίες

Πριν από την πρώτη χρήση της ψησταριάς αερίου Atago, ο χρήστης πρέπει να βεβαιωθεί ότι η ψησταριά αερίου Atago και τα εξαρτήματα είναι σε καλή κατάσταση. Όταν χρησιμοποιείτε την ψησταριά αερίου Atago της Petromax για πρώτη φορά, μπορεί να είναι δύσκολο να επεκτείνετε και να ανασύρετε το περίβλημα της ψησταριάς αερίου Atago. Ποτέ μην χρησιμοποιείτε δύναμη για να επεκτείνετε ή να αναφέρετε το περίβλημα.



### Προειδοποίηση! Κίνδυνος έκρηξης!

Ποτέ μην προσπαθείτε να κάνετε τις δύσκαμπτες βαλβίδες και τα κουμπιά ελέγχου να μετακινούνται εύκολα με λάδι και διεισδυτικό λάδι! Το αέριο και το λάδι σχηματίζουν εκρηκτικό μείγμα.

### 5.1 Θέση σε λειτουργία

1. Τοποθετήστε το δίσκο σταγόνων λίπους, την προστατευτική πλάκα και τη σχάρα σχάρας στο περίβλημα με την ακόλουθη σειρά.

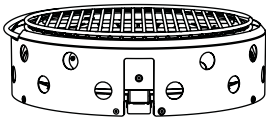

2. Τοποθετήστε την ψησταριά αερίου Atago μπροστά σας.

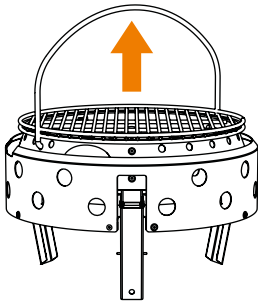

3. Τραβήξτε τη λαβή ώστε τα πόδια να αναδιπλωθούν μόνα τους και σηκώστε την ψησταριά αερίου στον αέρα.

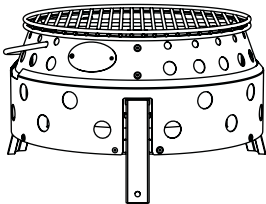

4. Τώρα τοποθετήστε την ψησταριά αερίου στα τρία πόδια της μπροστά σας. Τοποθετήστε την πιεζοανάφλεξη στη θήκη.

## 5.2 Δομή

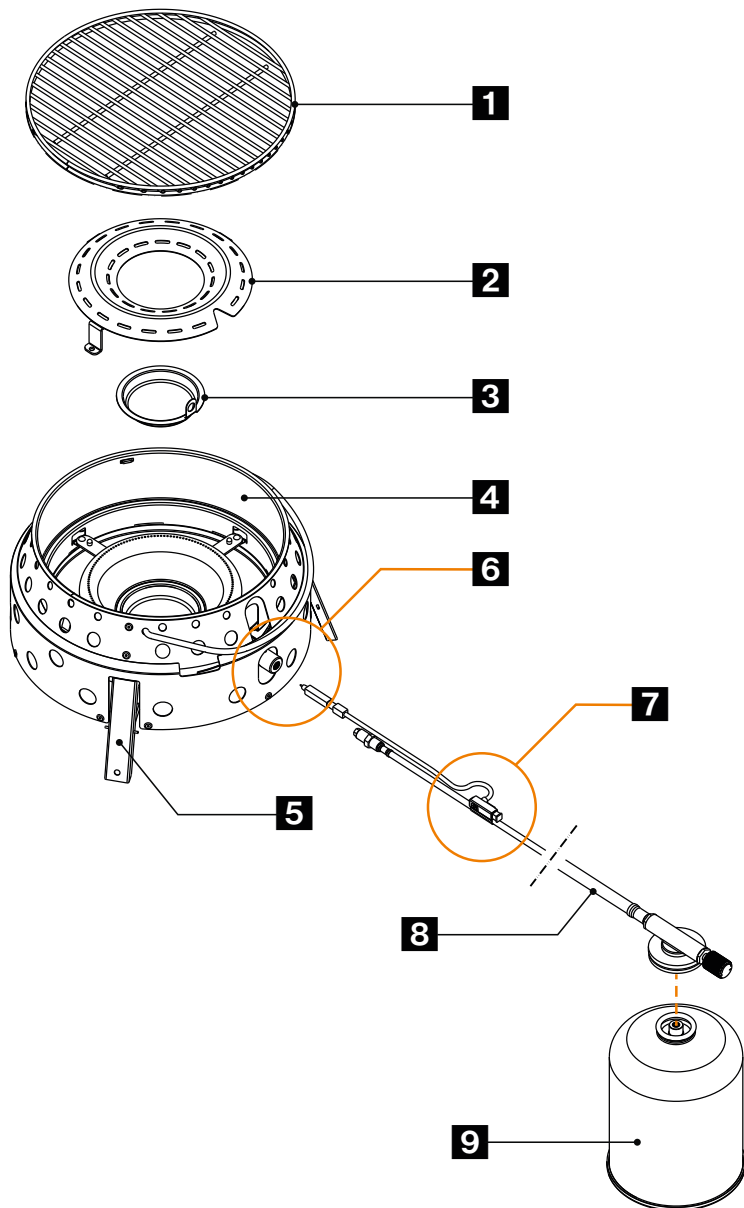

Σχ.: Συναρμολόγηση ψησταριάς αερίου Atago



- 1** Σχάρα σχάρας
- 2** Πλάκα προστασίας καυστήρα
- 3** Δίσκος σταγόνων λίπους
- 4** Περίβλημα της ψησταριάς αερίου Atago
- 5** 3x πόδι
- 6** Σύνδεση
- 7** Ανάφλεξη με πιεζό
- 8** Εύκαμπτος σωλήνας με βαλβίδα σύνδεσης και ρυθμιστή
- 9** Κασέτα (διατίθεται ξεχωριστά)

### 5.3 Εγκατάσταση της γραμμής εύκαμπτου σωλήνα

Τύπος σωλήνα που χρησιμοποιείται για τη σύνδεση της ψησταριάς αερίου Atago με το φυσίγγιο αερίου:



**Παρακαλώ σημειώστε!** Max. Μήκος, η γραμμή του σωλήνα δεν πρέπει να υπερβαίνει το 1 m!

- 1** Ολισθητήρας +/-
- 2** Ακροφύσιο
- 3** Φλάντζα

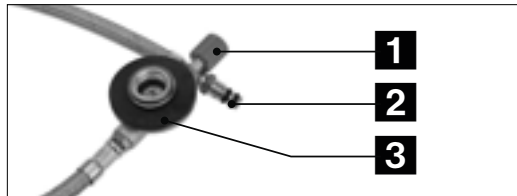

1. Βιδώστε τον εύκαμπτο σωλήνα αερίου στην ψησταριά αερίου: Βιδώστε το άκρο του ακροφυσίου αερίου στο άκρο του στρογγυλού σωλήνα καυστήρα της ψησταριάς αερίου. Μην χρησιμοποιείτε βία!

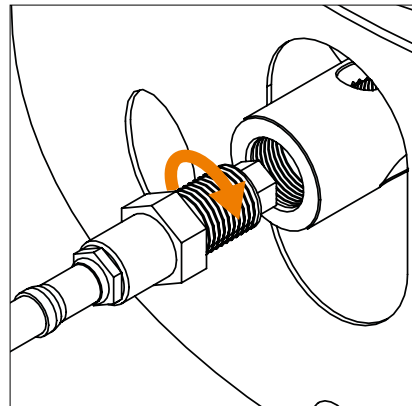

Σχήμα: Βήμα 1

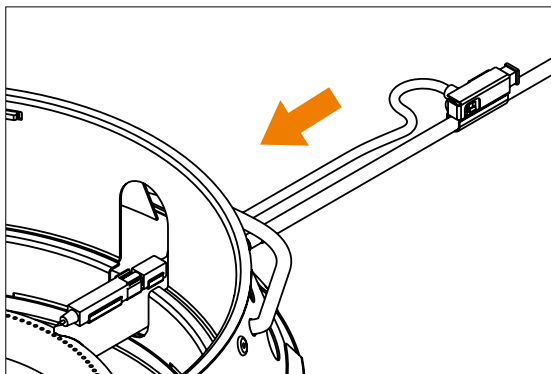

2. Σύρετε την πιεζοανάφλεξη στη θήκη.

Σχήμα: Βήμα 2

## 5.4 Τοποθέτηση και αντικατάσταση του φυσιγγίου αερίου

Πριν από την τοποθέτηση ή την αλλαγή του φυσιγγίου αερίου, ακολουθήστε τις οδηγίες του κατασκευαστή του φυσιγγίου αερίου και συμμορφωθείτε με αυτές!

Όταν τοποθετείτε το φυσίγγιο υγραερίου κάτω, προσέξτε τους πιθανούς κινδύνους ζημιάς και τις καιρικές επιδράσεις. Μην χρησιμοποιείτε ένα φιαλίδιο που έχει υποστεί ζημιά. Ένα βαθουλωμένο ή σκουριασμένο φυσίγγιο μπορεί να είναι επικίνδυνο και πρέπει να αντικατασταθεί αμέσως.

Ελέγξτε ότι η στεγανοποίηση (μεταξύ της συσκευής και του φυσιγγίου αερίου) είναι παρούσα και σε καλή κατάσταση πριν συνδέσετε το φυσίγγιο αερίου. Μην χρησιμοποιείτε συσκευή με κατεστραμμένες ή φθαρμένες σφραγίδες.

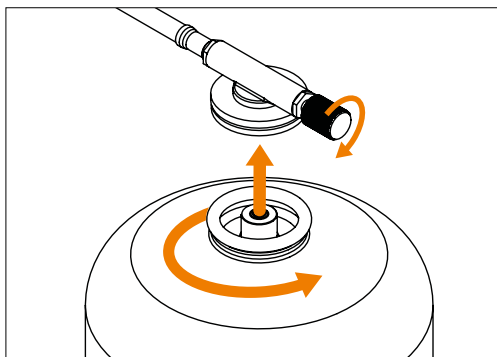

Ελέγξτε τη θέση της σύνδεσης του σωλήνα για να βεβαιωθείτε ότι δεν έχει στρίψει.

Αλλάξτε το φυσίγγιο αερίου σε εξωτερικό χώρο και μακριά από άλλους ανθρώπους.

Πριν χαλαρώσετε το φυσίγγιο αερίου, ελέγξτε ότι οι καυστήρες έχουν σβήσει.

Αφού συνδέσετε το φυσίγγιο αερίου με το σωλήνα σωλήνα στην ψησταριά αερίου Atago, ελέγξτε το για διαρροές (βλ. κεφάλαιο „Συντήρηση και καθαρισμός“).



**Παρακαλώ σημειώστε!** Ελέγξτε αν υπάρχει ακόμα αέριο στο φυσίγγιο αερίου.

Για να το κάνετε αυτό, μπορείτε να ζυγίσετε το φυσίγγιο. Εναλλακτικά, αν περάσετε το δάχτυλό σας από το φυσίγγιο, μπορείτε να αναγνωρίσετε τη στάθμη πλήρωσης από το σημείο όπου το μέταλλο αισθάνεται κρύο. Όταν το φυσίγγιο αερίου είναι άδειο, αντικαταστήστε το με ένα νέο.

## 5.5 Σημειώσεις σχετικά με τη θέση εγκατάστασης της ψησταριάς αερίου

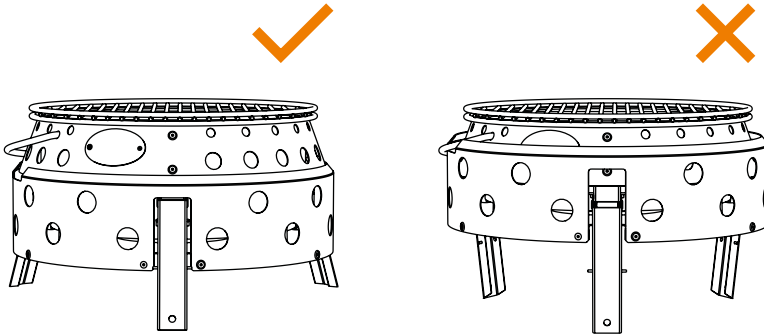

Βρείτε μια κατάλληλη θέση για την ψησταριά αερίου Atago, όπου δεν χρειάζεται πλέον να μετακινείται.

**Τοποθετήστε την ψησταριά αερίου Atago οριζόντια σε μια σταθερή, μη εύφλεκτη, επίπεδη και σταθερή επιφάνεια στα πόδια της, προστατευμένη από τον άνεμο.**

Ποτέ μην χρησιμοποιείτε την ψησταριά αερίου Atago εάν ένα από τα πόδια δεν είναι σωστά αναδιπλωμένο και ασφαλισμένο στη θέση του. Βεβαιωθείτε ότι δεν κουνιέται ή ανατρέπεται.

**Μην εγκαθιστάτε κοντά σε εύφλεκτα αντικείμενα.**

Κρατήστε επαρκή απόσταση από κτίρια, ανθρώπους, ζώα, φυτά και αντικείμενα. Στην προστατευόμενη περιοχή δεν πρέπει να υπάρχουν εύφλεκτα υλικά.

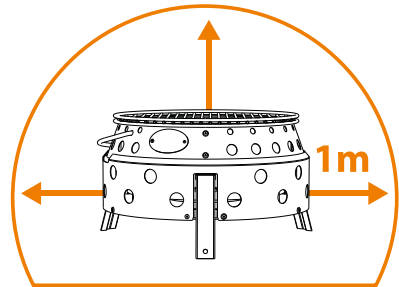

**Παρακαλώ σημειώστε!** Κατά την αλλαγή του φυσιγγίου πρέπει να αποφεύγονται οι πηγές ανάφλεξης σε απόσταση 0,5 m από τη βαλβίδα του φυσιγγίου υγραερίου. Δεν πρέπει να υπάρχουν ανοίγματα σε κτίρια ή οχήματα σε ακτίνα 0,5 m από το φυσίγγιο υγραερίου. Δεν πρέπει να υπάρχουν απροστάτευτες εισόδους αερίου, αεραγωγοί, φρεάτια φωτισμού ή κελιών ή παρόμοια σε ακτίνα 1 m από τη θέση του φυσιγγίου υγρού αερίου.

Τα φυσίγγια υγρού αερίου πρέπει να τοποθετούνται σε τέτοια απόσταση από πηγές ακτινοβολούμενης θερμότητας (π.χ. μπάρμπεκιου αερίου) ώστε το υγρό αέριο στα φυσίγγια υγρού αερίου να μην θερμαίνεται πάνω από 50 °C..

## 6. Λειτουργία

Πριν ξεκινήσετε, έχετε έτοιμο έναν κουβά με άμμο για να σβήσετε τη φωτιά. Χρησιμοποιήστε έναν πυροσβεστήρα λίπους εάν είναι απαραίτητο..



### Προσοχή! Τυχαιά διαρροή αερίου!

Στρεπτική καταπόνηση του εύκαμπτου σωλήνα κατά τη λειτουργία - πρέπει να αποφεύγεται!

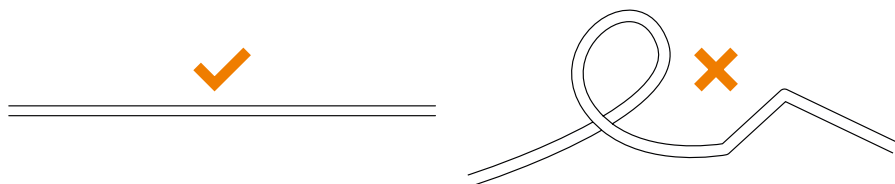

**Ανάφλεξη της ψησταριάς αερίου Atago μέσω της ανάφλεξης με πιεζοκύτταρο:** Γυρίστε το χειριστήριο προς τα αριστερά και ενεργοποιήστε την ανάφλεξη με πιεζοκύματα.

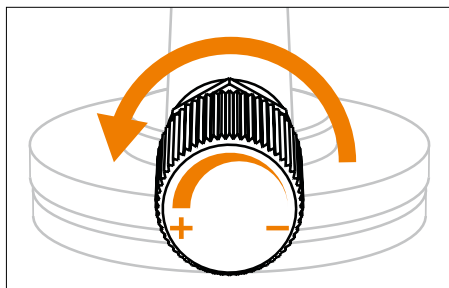

Σχήμα: Βήμα 1

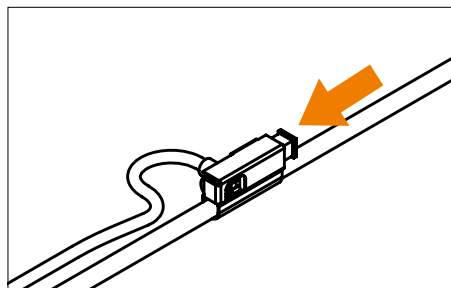

Σχήμα: Βήμα 2

Η ψησταριά αερίου σας θα πρέπει τώρα να λειτουργεί: Μια κανονική φλόγα λάμπει μπλε και μπορεί να έχει κίτρινη άκρη.



### Προσοχή! Τυχαιά διαρροή αερίου!

Εάν ο καυστήρας δεν αναφλεγεί εντός 10 δευτερολέπτων, ακυρώστε την ανάφλεξη και γυρίστε το κουμπί ελέγχου προς τα δεξιά. Περιμένετε 3 λεπτά για να διαφύγει το αέριο πριν επιχειρήσετε να ανάψετε ξανά την ψησταριά αερίου Atago.

Χρησιμοποιήστε το χειριστήριο (+/-) για να ρυθμίσετε την ένταση της φλόγας, περιστρέφοντας το χειριστήριο δεξιόστροφα για να μειώσετε τη φλόγα ή περιστρέφοντας το χειριστήριο αριστερόστροφα για να αυξήσετε την ένταση της φλόγας.



### Παρακαλώ σημειώστε!

Αποφεύγετε να στάζει λίπος στη φλόγα. Διατηρείτε τον καυστήρα καθαρό για να αποφύγετε μεταγενέστερα σφάλματα ανάφλεξης.

Όταν η ψησταριά αερίου Atago δεν χρησιμοποιείται πλέον, γυρίστε το κουμπί ελέγχου όσο το δυνατόν πιο δεξιά.

## 7. διάλυση

**Ελέγξτε ότι οι καυστήρες έχουν σβήσει πριν αφαιρέσετε το φυσίγγιο αερίου. Αφαίρεση της κασέτας αερίου και του σωλήνα αερίου:**

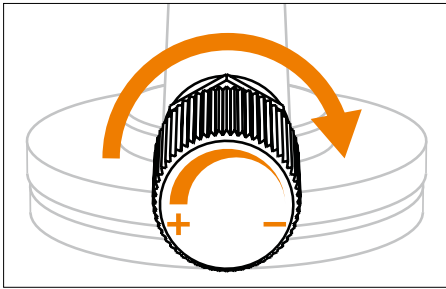

Σχήμα: Βήμα 1

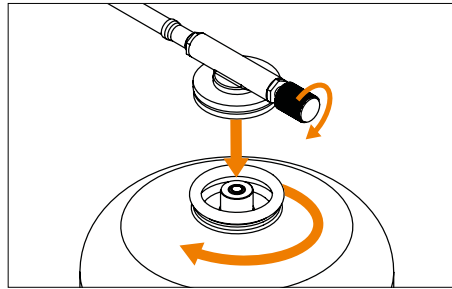

Σχήμα: Βήμα 2

1. Όταν η ψησταριά αερίου Atago δεν χρησιμοποιείται πλέον, γυρίστε το χειριστήριο προς τα δεξιά (δεξιόστροφα) (μειον -).
2. Ξεβιδώστε το φυσίγγιο αερίου και γυρίστε το προς τα δεξιά (δεξιόστροφα).
3. Αφαιρέστε την πιεζοανάφλεξη.
4. Ξεβιδώστε το σωλήνα αερίου από την ψησταριά..

### Αναδίπλωση των ποδιών της ψησταριάς αερίου:

1. Περιμένετε μέχρι να κρυώσει η σχάρα.
2. Σηκώστε την ψησταριά αερίου Atago φτάνοντας κάτω από το περίβλημα και με τα δύο χέρια. Ταυτόχρονα, τα μέρη του περιβλήματος γλιστρούν το ένα μέσα στο άλλο και τα πόδια εξαφανίζονται μέσα στο περίβλημα για εξοικονόμηση χώρου.

## 8. Συντήρηση και καθαρισμός

Η ψησταριά αερίου Atago πρέπει να επιθεωρείται σε τακτά χρονικά διαστήματα. Οι επιθεωρήσεις πρέπει να οργανώνονται από τον χρήστη της ψησταριάς αερίου Atago. Τα μέρη του συστήματος που είναι επιρρεπή στη φθορά (π.χ. ρυθμιστής, σωλήνας, στεγανοποίηση) πρέπει να αντικαθίστανται εάν δεν λειτουργούν πλέον με ασφάλεια. Ο εύκαμπτος σωλήνας πρέπει να αντικαθίσταται με καινούργιο μετά την ημερομηνία λήξης και το αργότερο 10 χρόνια μετά την ημερομηνία κατασκευής.



### Παρακαλώ σημειώστε!

Χρησιμοποιείτε μόνο γνήσια ανταλλακτικά της Petromax.



### Προειδοποίηση! Κίνδυνος τραυματισμού και ζημιών σε περιουσιακά στοιχεία!

**Μην κάνετε καμία τροποποίηση στη συσκευή!** Οι επισκευές και η συντήρηση της ψησταριάς αερίου Atago επιτρέπεται να πραγματοποιούνται μόνο από εξουσιοδοτημένο εξειδικευμένο προσωπικό. Ελέγχετε τον καυστήρα για επικαθίσεις πριν από κάθε χρήση και αφαιρέστε τις πριν χρησιμοποιήσετε την ψησταριά αερίου Atago.

## 8.1 Δοκιμή διαρροής

Εάν διαρρέυσει αέριο από την ψησταριά αερίου Atago (μυρωδιά αερίου), ελέγξτε την ψησταριά αερίου για διαρροές μόνο σε εξωτερικό χώρο και μακριά από πηγές ανάφλεξης. Ποτέ μην ψάχνετε για διαρροή με φλόγα, αντίθετα χρησιμοποιήστε σαπουνόνερο ή σπρέι ανίχνευσης διαρροών!

Ελέγχετε τακτικά και μετά από κάθε αλλαγή φυσιγγίου τη σύνδεση αερίου για διαρροές.

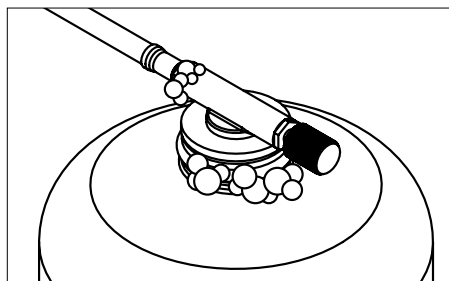
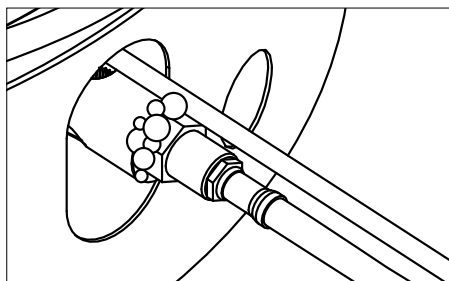



Ψεκάστε τη σύνδεση μεταξύ του φυσιγγίου αερίου και της ψησταριάς αερίου Atago, το λαιμό του φυσιγγίου αερίου και το ρυθμιστή θερμοκρασίας με σπρέι ανίχνευσης διαρροών του εμπορίου ή βουρτσίστε τα με σαπουνόνερο (αναλογία 1 μέρος σαπουνί / 3 μέρη νερό). Γυρίστε τον ρυθμιστή θερμοκρασίας αριστερόστροφα μέχρι να ακούσετε έναν ήπιο ήχο σφυρίγματος. Εάν δεν είναι ορατές φυσαλίδες, μπορείτε να ξεκινήσετε το ψήσιμο στη σχάρα.

Στις διαρροές εμφανίζονται φυσαλίδες και το αέριο εκρέει. Γυρίστε το κουμπί ελέγχου της θερμοκρασίας πίσω στη θέση „OFF“.

- Ξεβιδώστε εντελώς το φυσίγγιο αερίου και βιδώστε το ξανά στη σύνδεση αερίου. Εάν το αέριο διαρρέυσει ξανά, η ψησταριά αερίου Atago δεν πρέπει να χρησιμοποιηθεί! Τοποθετήστε ένα νέο φυσίγγιο και πραγματοποιήστε ξανά τον έλεγχο διαρροής. Εάν εξακολουθούν να είναι ορατές φυσαλίδες, επικοινωνήστε με την υπηρεσία εξυπηρέτησης πελατών.
- Εάν παρατηρηθούν φυσαλίδες στον ρυθμιστή αερίου ή στη βαλβίδα, διακόψτε την παροχή αερίου. Σε αυτή την περίπτωση, μην χρησιμοποιείτε την ψησταριά αερίου. Επικοινωνήστε με την υπηρεσία εξυπηρέτησης πελατών.

## 8.2 Καθαρισμός

Για να παρατείνετε τη διάρκεια ζωής της ψησταριάς αερίου Atago, καθαρίζετε την ψησταριά μετά από κάθε χρήση. Πριν από τον καθαρισμό, αφαιρέστε το φυσίγγιο αερίου από τη σύνδεση αερίου.

	<p><b>Προειδοποίηση! Κίνδυνος πυρκαγιάς και εγκαυμάτων!</b> Μην χρησιμοποιείτε εύφλεκτα καθαριστικά μέσα. Περιμένετε μέχρι η ψησταριά αερίου Atago να κρυώσει επαρκώς πριν καθαρίσετε.</p>
	<p><b>Προσοχή! Κίνδυνος πρόκλησης υλικών ζημιών!</b> Μην βυθίζετε στο νερό! Αυτό μπορεί να προκαλέσει τη διείσδυση του νερού στους σωλήνες του καυστήρα και να προκαλέσει ζημιά στην ψησταριά αερίου Atago.</p>

Μην χρησιμοποιείτε λειαντικά καθαριστικά ή μαξιλάρια καθαρισμού, καθώς αυτό θα προκαλέσει μόνιμη βλάβη στην επιφάνεια.

Σκουπίστε την ψησταριά αερίου Atago με ένα υγρό πανί. Εάν είναι απαραίτητο, χρησιμοποιήστε ένα ήπιο απορρυπαντικό και σκουπίστε τις επιφάνειες με ένα πανί βρεγμένο με καθαρό νερό. Στεγνώστε τα μέρη προσεκτικά.

Αφαιρέστε τα υπολείμματα τροφών από τον καυστήρα με μια μαλακή βούρτσα.

### Αφαιρούμενος δίσκος για το λίπος:

	<p><b>Προειδοποίηση! Κίνδυνος πυρκαγιάς από γράσο!</b> Καθαρίζετε το δίσκο για το λίπος πριν από κάθε χρήση της ψησταριάς αερίου Atago! Μια πυρκαγιά από λίπος μπορεί να οδηγήσει σε σοβαρούς τραυματισμούς και υλικές ζημιές! Ποτέ μην σβήνετε το λίπος που καίγεται με νερό, αλλά με πυροσβεστήρα λίπους!</p>
--	---

Ελέγξτε αν υπάρχει λίπος στο δίσκο στάγδην λίπους:

1. Αφαιρέστε τη σχάρα σχάρας.
2. Αφαιρέστε την προστατευτική πλάκα για την προστασία του καυστήρα.
3. Αφαιρέστε προσεκτικά τη θήκη για το λίπος. Να την κρατάτε πάντα ίσια.
4. Αφαιρέστε το λίπος με ξύστρα, π.χ. ξύστρα για κατσαρόλες και τηγάνια φωτιάς (είδος: os και os-z).
5. Στη συνέχεια, καθαρίστε το δίσκο σταγόνων λίπους με σαπουνόνερο. Ξεπλύνετε το με καθαρό νερό και στεγνώστε το προσεκτικά.
6. Τοποθετήστε το δίσκο σταγόνων λίπους πίσω στην ψησταριά αερίου Atago.

	<p><b>Παρακαλώ σημειώστε!</b> Μην στρώνετε το δίσκο σταγόνων λίπους με αλουμινόχαρτο.</p>
--	---



## 9. Τεχνικά στοιχεία

Μοντέλο	Atago Gasgrill
Κατηγορία	άμεση πίεση (DIN EN 521)
Κατανάλωση αερίου	271 g/h
Παραγωγή θερμότητας	max. 3,8 kW
Εξουσιοδοτημένο φυσίγγιο αερίου	Propan/Butan-Gemisch EN 417 Βιδωτό φυσίγγιο με 7/16" x 28 UNEF-Νήμα
Διάμετρος ακροφυσίου	0,3 mm
Χρήσιμη επιφάνεια σχάρας	ca. 600 cm <sup>2</sup>
Διαστάσεις συναρμολογημένα (L x W x H)	19 x 34 x 35,6 cm
Βάρος χωρίς φυσίγγιο αερίου	4,3 kg

## 10. Διάθεση

Απορρίψτε τα υλικά χωριστά ανά τύπο στα καθορισμένα συστήματα συλλογής.

Τα φυσίγγια αερίου επιτρέπεται να απορρίπτονται μόνο κενά και σύμφωνα με τις οδηγίες του κατασκευαστή! Οι φλόγες πρέπει να καίνε μέχρι να σβήσουν.

**Copyright © Petromax GmbH. Όλα τα δικαιώματα διατηρούνται.**

Η Petromax και το εμπορικό σήμα dragon είναι κατατεθειμένα εμπορικά σήματα. Κανένα μέρος του παρόντος εγχειριδίου δεν επιτρέπεται να αναπαραχθεί, να επεξεργαστεί, να αντιγραφεί ή να διανεμηθεί σε οποιαδήποτε μορφή χωρίς γραπτή άδεια.



## Δήλωση συμμόρφωσης ΕΕ

Ο κατασκευαστής

**Petromax GmbH**

Sudenburger Wuhne 61

39116 Magdeburg

Γερμανία

δηλώνει ότι η ψησταριά αερίου Atago (αριθμός άρθρου atago-gg28) συμμορφώνεται με την ενωσιακή νομοθεσία εναρμόνισης:

- (ΕU) Διάταξη περί συσκευών αερίου 2016/426

Τα ακόλουθα εναρμονισμένα πρότυπα εφαρμόστηκαν πλήρως ή κατ' αναλογία:

DIN EN 521:2020-05

Προδιαγραφές για συσκευές υγραερίου - Φορητές συσκευές υγραερίου υπό πίεση ατμών

DIN EN ISO 12100:2011-03

Αξιολόγηση και ελαχιστοποίηση των κινδύνων

Ο κατασκευαστής φέρει την αποκλειστική ευθύνη για την έκδοση της παρούσας δήλωσης συμμόρφωσης.

Αριθμός αναγνώρισης: **2531-GAR-CGC11244**

Αριθμός αναγνώρισης κοινοποιημένου οργανισμού: **2531**

Magdeburg,

11.01.2024

Διαχείριση Petromax GmbH

Jörk Meyerrose

Sudenburger Wuhne 61

D-39116 Magdeburg

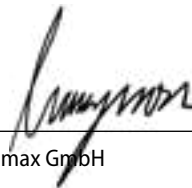

## Daftar isi

1. Informasi tentang petunjuk ini	147
1.1 Tanda peringatan dan kata-kata isyarat dalam petunjuk penggunaan	147
2. Tujuan penggunaan	147
3. Untuk keselamatan Anda	148
3.1 Catatan tentang penanganan kartrid katup gas cair	149
3.2 Jika terjadi kesalahan dan kebocoran	149
3.3 Jika terjadi kebakaran	150
4. Petunjuk pengangkutan dan penyimpanan	150
5. Komisioning, perakitan, pemasangan, instruksi	151
5.1 Komisioning	151
5.2 Struktur	152
5.3 Memasang saluran selang	153
5.4 Memasang dan mengganti kartrid gas	154
5.5 Catatan tentang lokasi pemasangan barbekyu gas	155
6. Operasi	156
7. Pembongkaran	157
8. Pemeliharaan dan pembersihan	158
8.1 Uji kebocoran	158
9. Data teknis	160
10. Pembuangan	160
Deklarasi Kesesuaian Uni Eropa	161



**DE:** Gebrauchsanleitung **EN:** Your language is not available? Use this QR code to get more information. **BG:** Вашият език не е достъпен? Използвайте този QR код, за да получите повече информация. **ZH:** 您的语言不适用?使用此二维码获取更多信息。 **EL:** Η γλώσσα σας δεν είναι διαθέσιμη? Χρησιμοποιήστε αυτόν τον κωδικό QR για να λάβετε περισσότερες πληροφορίες. **ID:** Bahasa Anda tidak tersedia? Gunakan kode QR ini untuk mendapatkan informasi lebih lanjut. **JA:** あなたの言語が利用できませんか?このQRコードで詳細をご確認ください。 **KO:** 귀하의 언어를 사용할 수 없나요? 이 QR 코드를 사용하여 자세한 정보를 확인하세요. **LV:** Jūsu valoda nav pieejama? Izmantojiet šo QR kodu, lai iegūtu vairāk informācijas. **LT:** Jūsų kalbos nėra? Norėdami gauti daugiau informacijos, naudokite šį QR kodą. **PT:** A sua língua não está disponível? Utilize este código QR para obter mais informações. **RO:** Limba dvs. nu este disponibilă? Utilizați acest cod QR pentru a obține mai multe informații. **SK:** Váš jazyk nie je k dispozícii? Použite tento QR kód na získanie ďalších informácií. **SL:** Vaš jezik ni na voljo? Za več informacij uporabite to kodo QR. **TR:** Diliniz mevcut değil mi? Daha fazla bilgi almak için bu QR kodunu kullanın. **UK:** Ваша мова недоступна? Скористайтесь цим QR-кодом, щоб отримати більше інформації. **HU:** Az Ön nyelve nem elérhető? Használja ezt a QR-kódot további információért.

Identifikationsnummer: GA-atago-gg28-2024-1

Ausgabedatum: 09.01.2024

Herstellungsjahr: 2024

Versionsnummer: 1

Berkat kaki-kaki yang dapat dilipat, pemanggang gas Petromax Atago dapat diatur dan siap digunakan dalam hitungan detik dan dapat digunakan dengan kartrid gas yang dihubungkan melalui selang. Kaki yang dapat dilipat dan dibuka menjamin ukuran kemasan yang ringkas. Pemanggang gas Petromax Atago yang terbuat dari baja tahan karat mudah dibersihkan. Baki minyak dapat dilepas dan dibersihkan dengan tangan atau di mesin pencuci piring. Berkat permukaan pemanggang yang besar, beberapa orang dapat memanggang bersama dan menikmati makanan panggang pada saat yang sama berkat distribusi panas yang merata dan dapat diandalkan.



## 1. Informasi tentang petunjuk ini



**Penting!** Baca petunjuk pengoperasian secara lengkap dan hati-hati untuk membiasakan diri Anda dengan alat sebelum menggunakan pemanggang gas Petromax Atago atau menyambungkan tabung gas. Petunjuk penggunaan menjadi dasar untuk penggunaan yang aman dari pemanggang gas Petromax Atago. Penggunaan yang tidak tepat dapat menyebabkan cedera pribadi dan kerusakan pada properti. Petunjuk penggunaan harus dipatuhi dengan seksama selama pengoperasian dan jika terjadi kerusakan. Petunjuk penggunaan harus selalu diberikan bersama alat, meskipun alat tersebut dijual kembali! Oleh karena itu, simpanlah petunjuk ini untuk referensi di masa mendatang atau untuk pemilik berikutnya.

### 1.1 Tanda peringatan dan kata-kata isyarat dalam petunjuk penggunaan

Simbol dan kata sinyal berikut ini digunakan dalam petunjuk pengoperasian ini:

	<p><b>Peringatan! Risiko cedera!</b> Mengacu pada situasi yang dapat menyebabkan cedera jika tidak dihindari.</p>
	<p><b>Perhatian! Risiko kerusakan pada properti!</b> Menunjukkan situasi yang dapat menyebabkan kerusakan pada produk jika tidak dihindari.</p>
	<p><b>Harap dicatat!</b> Menarik perhatian pengguna pada petunjuk pengoperasian yang penting dalam petunjuk pengoperasian.</p>

## 2. Tujuan penggunaan

Pemanggang gas Petromax Atago dimaksudkan untuk digunakan di atas meja atau di lantai untuk memanggang atau memasak makanan yang sesuai untuk tujuan rekreasi dan tidak cocok untuk penggunaan komersial.

Pemanggang gas Petromax Atago hanya dapat digunakan di luar ruangan dengan pertukaran udara tak terbatas.

**Alat ini hanya dapat dioperasikan dengan kartrid sekrup campuran butana-propana EN 417 dengan ulir UNEF 7/16 x 28! Berbahaya jika mencoba menyambungkan kartrid gas atau tabung gas jenis lain.** Kartrid gas yang sesuai tidak termasuk dalam cakupan pengiriman; Anda dapat memperoleh kartrid gas dari peritel spesialis atau secara online.

Pemanggang gas Petromax Atago tidak cocok untuk digunakan dengan sistem gas cair pada kendaraan rekreasi dan kapal.

### 3. Untuk keselamatan Anda

- Gunakan pemanggang gas Atago pada tingkat horizontal.
- Jangan gunakan pemanggang gas Atago yang bocor, rusak, atau tidak berfungsi dengan baik.
- Selalu operasikan pemanggang gas Atago di bawah pengawasan! Jangan pernah meninggalkan pemanggang gas Atago tanpa pengawasan selama pemanasan awal atau memanggang. Selalu berhati-hatilah saat menangani.
- Selalu bekerja dengan hati-hati dan hanya ketika Anda dalam keadaan sehat: kelelahan, sakit, alkohol, obat-obatan, dan obat-obatan tidak bertanggung jawab, karena Anda tidak dapat lagi menggunakan produk dengan aman.
- Jangan merokok atau menggunakan api terbuka di sekitar saat mengganti tabung gas! Ganti tabung gas di luar ruangan, jauh dari sumber penyalan listrik dan jauh dari orang lain.
- **Jangan membuat perubahan apa pun pada perangkat!** Pemanggang gas Atago tidak boleh diu-tak-atik.

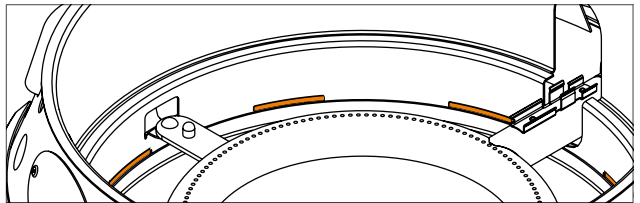

Gbr.: Jaga agar slot ventilasi tetap bersih





#### **Peringatan! Bahaya ledakan!**

Lubang ventilasi tidak boleh ditutup atau direkatkan. Lubang ventilasi harus diperiksa secara teratur.

Jangan lapiasi pemanggang gas dengan kertas roti, alas pemanggang silikon, alas teflon, aluminium foil atau sejenisnya.



Lindungi dari kelembapan.

	<p><b>Peringatan! Keracunan karbon monoksida!</b></p> <p>Jangan mengoperasikan barbekyu gas Atago di ruangan tertutup dan/atau ruangan yang dapat dihuni, misalnya gedung, tenda, paviliun, karavan, rumah mobil, perahu. Hanya gunakan di luar ruangan!</p>
	<p><b>Peringatan! Risiko luka bakar!</b></p> <p>Alat pemanggang gas Petromax Atago tidak boleh dipindahkan selama pengoperasian. Setelah dinyalakan, jangan pindahkan pemanggang gas Atago karena gas cair dapat mengalir dari wadah gas ke dalam alat dan menyebabkan kebakaran.</p> <p>Bagian yang dapat diakses bisa sangat panas. Gunakan sarung tangan pelindung panas untuk melindungi dari luka bakar.</p>
	<p>Jauhkan anak kecil dari barbekyu gas Atago.</p>

### 3.1 Catatan tentang penanganan kartrid gas cair

Hindari kekerasan dan kerusakan mekanis! Gas dapat keluar dan campuran udara-gas yang mudah meledak dapat terjadi. Selain itu, gas cair yang keluar dapat menyebabkan luka bakar dingin pada kulit.

	<p>Melindungi dari panas (sinar matahari).</p> <p>Lindungi kartrid gas cair dari pemanasan! Pada suhu yang lebih tinggi, terutama bila terkena api, ada risiko kebocoran gas yang tidak terkendali atau bahkan meledaknya kartrid.</p>
--	--

### 3.2 Jika terjadi kesalahan dan kebocoran

Gas cair (propana, butana, dan campurannya) adalah gas yang sangat mudah terbakar, tidak berwarna dan berbau. Gas ini lebih berat daripada udara dan dapat terbakar meskipun hanya bercampur sedikit dengan udara di sekitarnya. Gas yang keluar secara tidak terkendali dapat mengempis atau meledak.

Jika terjadi kerusakan dan kebocoran di mana Anda dapat mendengar atau mencium bau gas yang keluar, segera matikan regulator gas dan periksa kebocoran (lihat bab 7).

Jika pembakar padam, putar pengatur ke kanan. Setelah beberapa menit, gas akan keluar sepenuhnya dan Anda dapat menyalakan kembali pemanggang gas. Namun, barbekyu mungkin masih panas!

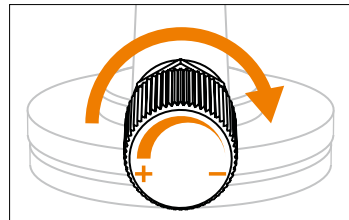

Gbr.: Posisi dari

### 3.3 Jika terjadi kebakaran

Menjauhlah dari barbekyu gas Atago dan beritahukan pemadam kebakaran.

Beritahukan petugas pemadam kebakaran tentang keberadaan kartrid gas cair selama panggilan telepon!

Jika memungkinkan, keluarkan kartrid gas dari area yang berisiko kebakaran atau dinginkan dengan air jika perlu!

## 4. Petunjuk pengangkutan dan penyimpanan



**Peringatan! Risiko cedera dan kerusakan properti!**

Pengangkutan dan penyimpanan barbekyu gas Atago dengan kartrid gas yang disekrup dapat menyebabkan cedera serius atau ledakan.

Sebelum mengangkut atau menyimpan pemanggang gas Atago, lepaskan kartrid gas dari sambungan gas dan kencangkan kartrid gas dengan tutup penyegel.



**Peringatan! Risiko deflagrasi!**

Jangan sekali-kali mengangkut atau menyimpan kartrid gas dengan posisi berbaring, tetapi selalu tegak dengan katup menghadap ke atas dan diamankan agar tidak terjatuh dan tergelincir.

Tabung gas cair - bahkan yang kosong - hanya boleh disimpan dalam posisi tegak dan berdiri di tempat yang berventilasi baik: tidak di bawah permukaan tanah (misalnya ruang bawah tanah, terowongan), di tangga, koridor, lorong, pintu keluar darurat, jalur penyelamatan diri, dan lorong-lorong di dalam gedung atau di sekitarnya. Maksimal dua tabung kecil dapat disimpan dalam satu tempat tinggal - tetapi di ruangan yang terpisah (bukan di kamar tidur).



Jauhkan tabung gas dari jangkauan anak-anak. Tabung gas cair yang disimpan di luar ruangan harus diamankan dari akses yang tidak sah.

## 5. Komisioning, perakitan, pemasangan, instruksi

Sebelum menggunakan pemanggang gas Atago untuk pertama kalinya, pengguna harus memastikan bahwa pemanggang gas Atago dan aksesorinya dalam kondisi yang tepat. Saat menggunakan pemanggang gas Petromax Atago untuk pertama kalinya, mungkin akan sulit untuk memanjangkan dan menarik rumah pemanggang gas Atago. Jangan pernah menggunakan tenaga untuk memanjangkan atau menarik rumah pemanggang.



### Peringatan! Bahaya ledakan!

Jangan pernah mencoba membuat katup dan kenop kontrol yang kaku bergerak dengan mudah dengan oli dan oli tembus! Gas dan oli membentuk campuran yang mudah meledak.

### 5.1 Komisioning

1. Masukkan baki tetesan minyak, pelat pelindung, dan kisi-kisi panggangan ke dalam rumah dengan urutan sebagai berikut.

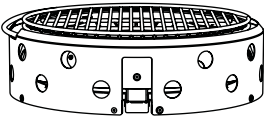

2. Tempatkan barbekyu gas Atago di depan Anda.

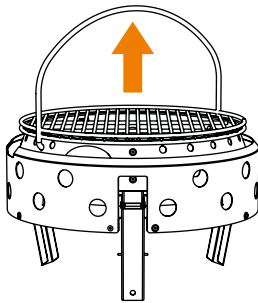

3. Tarik gagangnya sehingga kaki-kakinya terlipat dengan sendirinya dan angkat pemanggang gas ke udara.

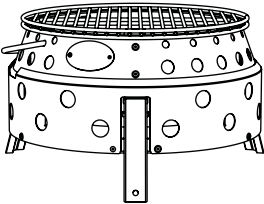

4. Sekarang, letakkan pemanggang gas pada ketiga kakinya di depan Anda. Geser pengapian piezo ke dalam dudukannya.

## 5.2 Struktur

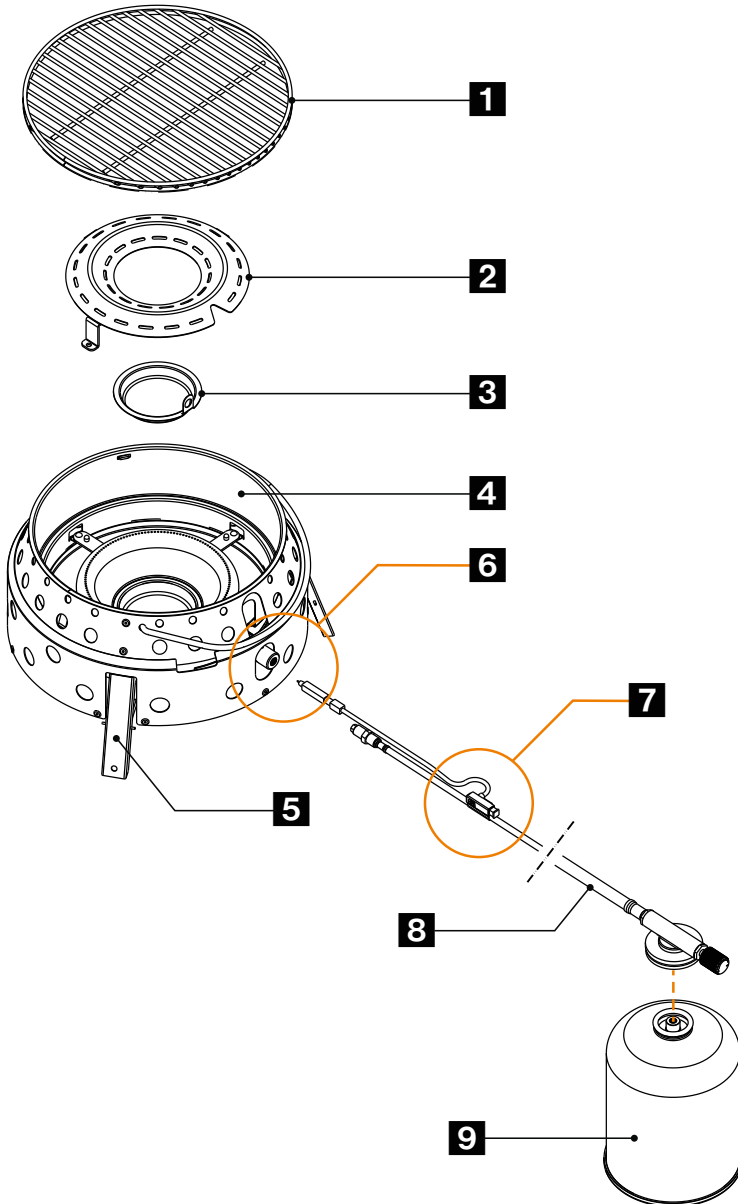

Gbr.: Perakitan barbekyu gas Atago



- 1** Memanggang
- 2** Pelat pelindung pembakar
- 3** Baki tetesan minyak
- 4** Perumahan barbekyu gas Atago
- 5** 3x Kaki
- 6** Koneksi
- 7** Pengapian piezo
- 8** Selang dengan katup sambungan dan regulator
- 9** Kartrid (tersedia secara terpisah)

### 5.3 Memasang saluran selang

Jenis saluran selang yang digunakan untuk menghubungkan pemanggang gas Atago ke kartrid gas:



**Harap dicatat!** Maks. panjang selang tidak boleh melebihi 1 m!

- 1** Penggeser +/-
- 2** Nosel
- 3** Gasket

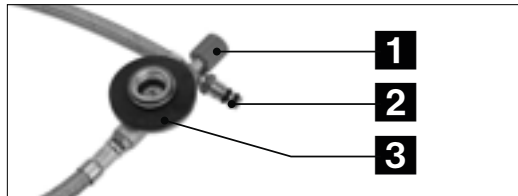

1. Kencangkan selang gas ke pemanggang gas: Kencangkan ujung nosel gas ke ujung tabung pembakar bundar pemanggang gas. Jangan gunakan tenaga!

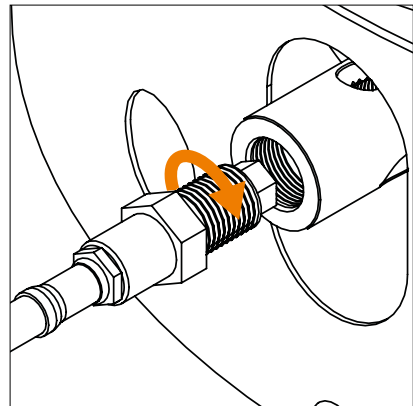

Gbr.: Langkah 1

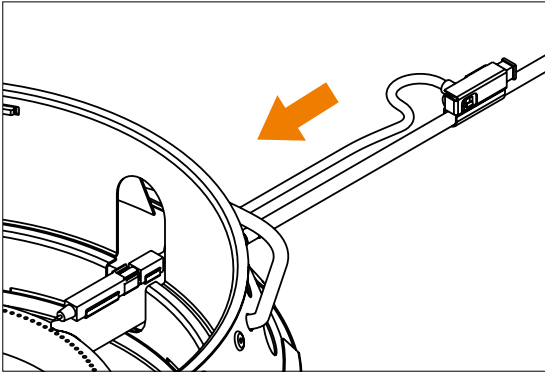

2. Geser pengapian piezo ke dalam dudukannya.

Gbr.: Langkah 2

## 5.4 Memasang dan mengganti kartrid gas

Sebelum memasang atau mengganti kartrid gas, ikuti petunjuk dari produsen kartrid gas dan patuhi petunjuk tersebut!

Saat Anda meletakkan tabung LPG, perhatikan kemungkinan risiko kerusakan dan pengaruh cuaca. Jangan gunakan kartrid yang rusak. Kartrid yang penyok atau berkarat bisa berbahaya dan harus segera diganti.

Pastikan segel (antara alat dan tabung gas) ada dan dalam kondisi baik sebelum menyambungkan tabung gas. Jangan gunakan alat dengan segel yang rusak atau aus.

Periksa posisi sambungan saluran selang untuk memastikan tidak terpuntir.

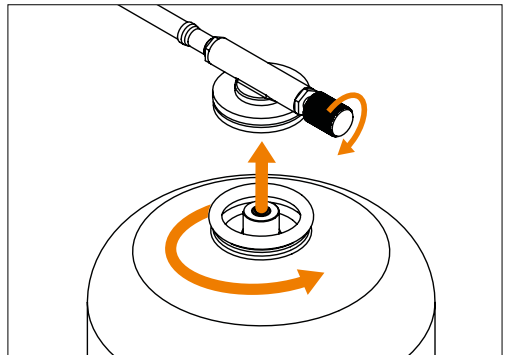

Ganti tabung gas di luar ruangan dan jauh dari orang lain.

Sebelum melonggarkan kartrid gas, periksa apakah pembakarnya sudah padam.

Setelah Anda menghubungkan kartrid gas dengan saluran selang ke pemanggang gas Atago, periksa apakah ada kebocoran (lihat bab „Perawatan dan pembersihan“).



**Harap dicatat!** Periksa apakah masih ada gas di dalam kartrid gas.

Untuk melakukan ini, Anda bisa menimbang kartrid. Cara lainnya, jika Anda mengusapkan jari Anda ke dalam kartrid, Anda bisa mengenali level pengisian dari logam yang terasa dingin. Apabila kartrid gas sudah kosong, gantilah dengan yang baru.

## 5.5 Catatan tentang lokasi pemasangan barbekyu gas

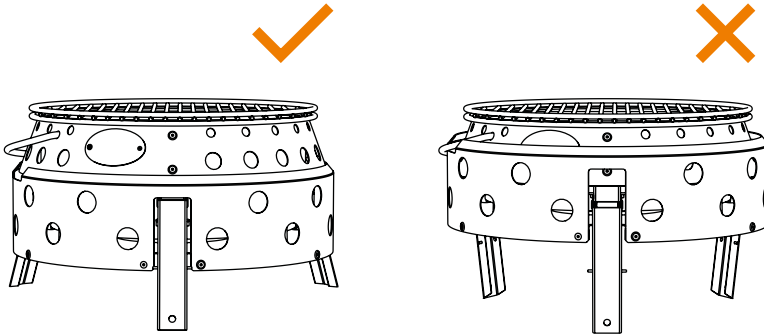

Temukan lokasi yang cocok untuk barbekyu gas Atago yang tidak perlu lagi dipindahkan.

**Letakkan pemanggang gas Atago secara horizontal di atas permukaan yang kokoh, tidak mudah terbakar, rata, dan stabil di atas kakinya, terlindung dari angin.**

Jangan pernah menggunakan pemanggang gas Atago jika salah satu kakinya tidak terlipat dengan benar dan terkunci pada tempatnya. Pastikan pemanggang tidak goyang atau terbalik.

**Jangan pasang di dekat benda yang mudah terbakar.** Jaga jarak yang cukup dari bangunan, manusia, hewan, tanaman dan benda-benda. Tidak boleh ada bahan yang mudah terbakar di dalam kawasan lindung.

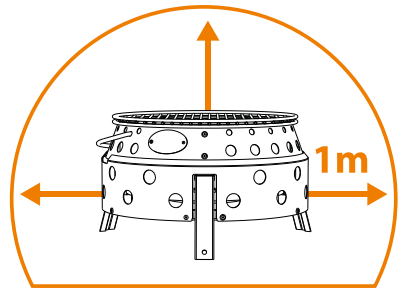

**Harap dicatat!** Sumber penyalan harus dihindari dalam jarak 0,5 m dari katup kartrid LPG saat mengganti kartrid. Tidak boleh ada bukaan pada bangunan atau kendaraan dalam radius 0,5 m dari tabung gas cair. Tidak boleh ada saluran masuk gas, saluran udara, cahaya atau ruang bawah tanah yang tidak terlindungi atau sejenisnya dalam radius 1 m dari lokasi tabung gas cair.

Kartrid gas cair harus ditempatkan pada jarak yang jauh dari sumber panas radiasi (misalnya, barbekyu gas) agar gas cair dalam kartrid gas cair tidak dipanaskan di atas 50 °C.

## 6. Operasi

Sebelum memulai, siapkan seember pasir untuk memadamkan api. Gunakan alat pemadam api ringan jika perlu.



### **Perhatian! Kebocoran gas yang tidak disengaja!**

Tekanan puntir pada selang selama pengoperasian - harus dihindari!

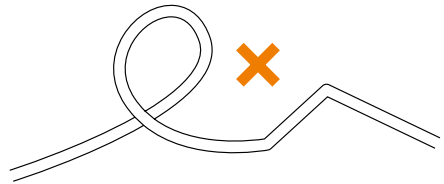

**Penyalan barbekyu gas Atago melalui pengapian piezo:** Putar kontrol ke kiri dan aktifkan pengapian piezo.

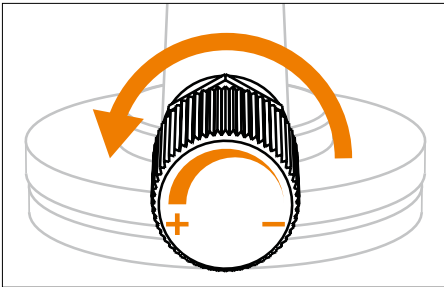

Gbr.: Langkah 1

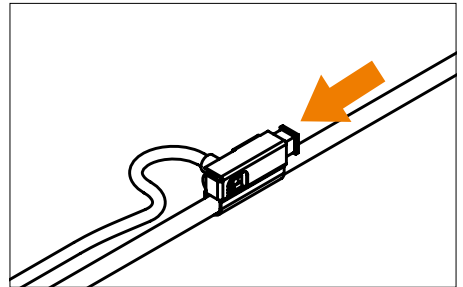

Gbr.: Langkah 2

Pemanggang gas Anda seharusnya sudah berfungsi: Api yang normal akan menyala biru dan mungkin memiliki ujung berwarna kuning.



### **Perhatian! Kebocoran gas yang tidak disengaja!**

Jika pembakar tidak menyala dalam waktu 10 detik, batalkan penyalan dan putar kenop kontrol ke kanan. Tunggu 3 menit hingga gas keluar sebelum mencoba menyalakan kembali pemanggang gas Atago.

Gunakan kontrol (+/-) untuk menyesuaikan intensitas nyala api dengan memutar kontrol searah jarum jam untuk mengurangi nyala api atau dengan memutar kontrol berlawanan arah jarum jam untuk meningkatkan intensitas nyala api.



### Harap dicatat!

Hindari meneteskan minyak ke dalam api. Jaga kebersihan pembakar untuk menghindari kesalahan penyalaan berikutnya.

Ketika pemanggang gas Atago tidak lagi digunakan, putar kenop kontrol sejauh mungkin ke kanan.

## 7. Pembongkaran

**Pastikan pembakar sudah padam sebelum mengeluarkan tabung gas. Lepaskan tabung gas dan selang gas:**

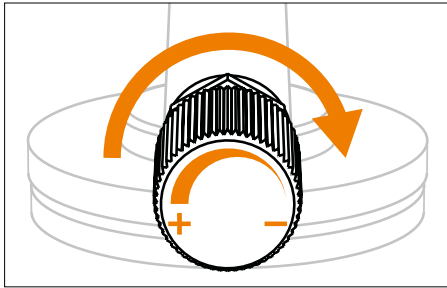

Gbr.: Langkah 1

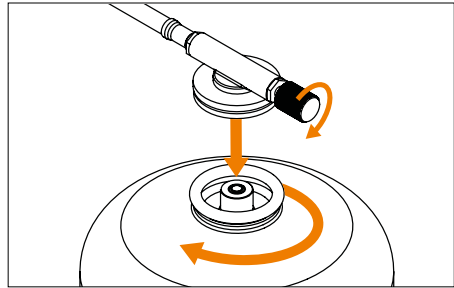

Gbr.: Langkah 2

1. Ketika pemanggang gas Atago tidak lagi digunakan, putar kontrol ke kanan (searah jarum jam) (minus -).
2. Lepaskan tutup kartrid gas dan putar ke kanan (searah jarum jam).
3. Lepaskan pengapian piezo.
4. Lepaskan selang gas dari alat pemanggang.

### Melipat kaki barbekyu gas:

1. Tunggu hingga panggangan menjadi dingin.
2. Angkat pemanggang gas Atago dengan menjangkau bagian bawah rumah dengan kedua tangan. Pada saat yang sama, bagian-bagian rumah meluncur ke dalam satu sama lain dan kaki-kakinya menghilang ke dalam rumah untuk menghemat ruang.

## 8. Pemeliharaan dan pembersihan

Pemanggang gas Atago harus diperiksa secara berkala. Inspeksi harus diatur oleh pengguna pemanggang gas Atago. Bagian-bagian dari sistem yang rentan aus (misalnya regulator, selang, segel) harus diganti jika tidak lagi berfungsi dengan aman. Saluran selang harus diganti dengan yang baru setelah tanggal kedaluwarsa dan tidak lebih dari 10 tahun setelah tanggal pembuatan.



### Harap dicatat!

Hanya gunakan suku cadang asli Petromax.



**Peringatan! Risiko cedera dan kerusakan properti! Jangan melakukan modifikasi apa pun pada alat!** Perbaikan dan perawatan pada pemanggang gas Atago hanya boleh dilakukan oleh petugas spesialis yang berwenang. Periksa pembakar dari endapan sebelum setiap pengoperasian dan bersihkan sebelum menggunakan pemanggang gas Atago.

### 8.1 Uji kebocoran

Jika gas keluar dari pemanggang gas Atago Anda (berbau gas), periksa kebocoran pemanggang gas di luar ruangan dan jauh dari sumber api. Jangan pernah mencari kebocoran dengan api, sebagai gantinya gunakan air sabun atau semprotan pendeteksi kebocoran!

Periksa sambungan gas dari kebocoran secara teratur dan setiap kali mengganti kartrid.

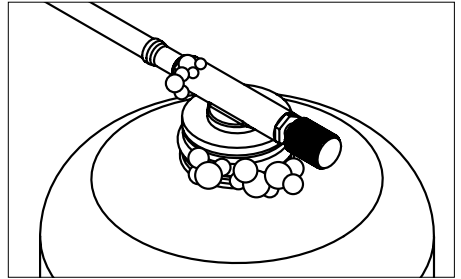
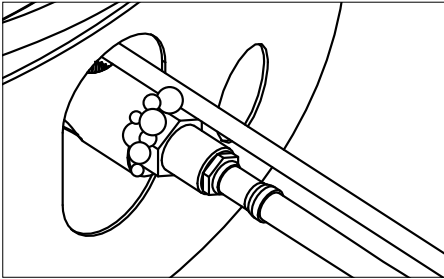



Semprotkan sambungan antara kartrid gas dan pemanggang gas Atago, leher kartrid gas, dan pengatur suhu dengan semprotan pendeteksi kebocoran yang tersedia secara komersial atau sikat dengan air sabun (rasio 1 bagian sabun / 3 bagian air). Putar pengatur suhu berlawanan arah jarum jam hingga Anda mendengar suara mendesis lembut. Jika tidak ada gelembung yang terlihat, Anda dapat mulai memanggang.

Gelembung muncul pada kebocoran dan gas mengalir keluar. Putar kenop pengatur suhu kembali ke posisi „OFF“.

- Lepaskan tabung gas sepenuhnya dan kencangkan kembali ke sambungan gas. Jika gas bocor lagi, pemanggang gas Atago tidak boleh digunakan! Masukkan kartrid baru dan lakukan uji kebocoran lagi. Jika gelembung masih terlihat, hubungi layanan pelanggan.
- Jika gelembung terlihat pada regulator atau katup gas, hentikan pasokan gas. Dalam hal ini, jangan gunakan pemanggang gas. Hubungi layanan pelanggan.

## 8.2 Pembersihan

Untuk memperpanjang masa pakai pemanggang gas Atago Anda, bersihkanlah setiap kali selesai digunakan. Sebelum membersihkan, lepaskan tabung gas dari sambungan gas.

	<p><b>Peringatan! Risiko kebakaran dan luka bakar!</b></p> <p>Jangan gunakan bahan pembersih yang mudah terbakar. Tunggu hingga pemanggang gas Atago cukup dingin sebelum dibersihkan.</p>
	<p><b>Perhatian! Risiko kerusakan pada properti!</b></p> <p>Jangan rendam di dalam air! Hal ini dapat menyebabkan air masuk ke dalam tabung pembakar dan merusak pemanggang gas Atago.</p>

Jangan gunakan bahan pembersih abrasif atau penggosok pot, karena akan merusak permukaan secara permanen.

Seka pemanggang gas Atago dengan kain lembap. Jika perlu, gunakan deterjen lembut dan seka permukaannya dengan kain yang dibasahi air bersih. Keringkan bagian-bagiannya dengan hati-hati.

Bersihkan sisa makanan dari pembakar dengan sikat lembut.

### Baki tetesan minyak yang dapat dilepas:

	<p><b>Peringatan! Bahaya kebakaran minyak!</b></p> <p>Bersihkan baki tetesan minyak sebelum menggunakan pemanggang gas Atago! Kebakaran lemak dapat menyebabkan cedera serius dan kerusakan properti! Jangan pernah memadamkan lemak yang terbakar dengan air, tetapi dengan alat pemadam kebakaran lemak!</p>
--	--

Periksa apakah ada minyak di dalam baki tetesan minyak:

1. Lepaskan rak pemanggang.
2. Lepaskan pelat pelindung untuk melindungi pembakar.
3. Keluarkan baki tetesan minyak dengan hati-hati. Selalu jaga agar tetap lurus.
4. Bersihkan minyak dengan pengikis, misalnya pengikis untuk panci dan wajan api (art.: os dan os-z).

5. Kemudian, bersihkan baki penetes minyak dengan air sabun. Bilas dengan air jernih dan keringkan dengan hati-hati.
6. Masukkan kembali baki penetes minyak ke dalam pemanggang gas Atago.



### Harap dicatat!

Jangan lapiasi baki tetesan minyak dengan aluminium foil.

## 9. Data teknis

Model	Atago Gasgrill
Kategori	tekanan langsung (DIN EN 521)
Konsumsi gas	271 g/h
Keluaran panas	max. 3,8 kW
Kartrid gas resmi	Campuran propana/butana EN 417 Kartrid berulir dengan 7/16" x 28 UNEF-Benang
Diameter nosel	0,3 mm
Permukaan panggangan yang dapat digunakan	ca. 600 cm <sup>2</sup>
Dimensi yang dirakit (P x L x T)	19 x 34 x 35,6 cm
Berat tanpa kartrid gas	4,3 kg

## 10. Pembuangan

Buanglah bahan secara terpisah berdasarkan jenisnya ke dalam sistem pengumpulan yang telah ditentukan.

Kartrid gas hanya boleh dibuang dalam keadaan kosong dan sesuai dengan petunjuk dari produsen! Api harus tetap menyala hingga padam.

### Hak Cipta © Petromax GmbH. Semua hak cipta dilindungi undang-undang.

Petromax dan merek Dragon adalah merek dagang terdaftar. Dilarang mereproduksi, memproses, menyalin, atau mendistribusikan manual ini dalam bentuk apa pun tanpa izin tertulis.



## Deklarasi Kesesuaian Uni Eropa

Pabrikasi

**Petromax GmbH**

Sudenburger Wuhne 61

39116 Magdeburg

Jerman

dengan ini menyatakan bahwa barbekyu gas Atago (nomor artikel atago-gg28) sesuai dengan undang-undang harmonisasi Uni Eropa:

- (EU) Peraturan Peralatan Gas 2016/426

Standar harmonisasi berikut ini diterapkan secara penuh atau dengan analogi:

DIN EN 521:2020-05

Spesifikasi untuk peralatan gas minyak cair - Peralatan gas minyak cair bertekanan uap portabel

DIN EN ISO 12100:2011-03

Penilaian risiko dan minimalisasi risiko

Produsen bertanggung jawab penuh untuk menerbitkan pernyataan kesesuaian ini.

Nomor identifikasi: **2531-GAR-CGC11244**

Nomor identifikasi badan yang diberitahukan: **2531**

Magdeburg,

11.01.2024

Manajemen Petromax GmbH

Jörk Meyerrose

Sudenburger Wuhne 61

D-39116 Magdeburg



## Indice dei contenuti

1. Informazioni su queste istruzioni	163
1.1 Cartelli di avvertimento e parole di segnalazione nelle istruzioni per l'uso	163
2. Uso previsto	163
3. Per la vostra sicurezza	164
3.1. Note sulla manipolazione delle cartucce per valvole per gas liquido	165
3.2. In caso di guasti e perdite	165
3.3. In caso di incendio	166
4. Istruzioni per il trasporto e lo stoccaggio	166
5. Messa in funzione, montaggio, installazione, istruzioni	167
5.1. Messa in servizio	167
5.2. Struttura	168
5.3. Tubo flessibile di montaggio	169
5.4. Montaggio e sostituzione della cartuccia del gas	170
5.5. Note sul luogo di installazione del barbecue a gas	171
6. Funzionamento	172
7. Demontaggio	173
8. Manutenzione e pulizia	173
8.1. Test di tenuta	174
8.2. Pulizia	175
9. Dati tecnici	176
10. Smaltimento dei rifiuti	176
EU-Dichiarazione di conformità	177



**DE:** Gebrauchsanleitung **EN:** Your language is not available? Use this QR code to get more information. **BG:** Вашият език не е достъпен? Използвайте този QR код, за да получите повече информация. **ZH:** 您的语言不适用?使用此二维码获取更多信息。 **EL:** Η γλώσσα σας δεν είναι διαθέσιμη? Χρησιμοποιήστε αυτόν τον κωδικό QR για να λάβετε περισσότερες πληροφορίες. **ID:** Bahasa Anda tidak tersedia? Gunakan kode QR ini untuk mendapatkan informasi lebih lanjut. **JA:** あなたの言語が利用できませんか?このQRコードで詳細をご確認ください。 **KO:** 귀하의 언어를 사용할 수 없나요? 이 QR 코드를 사용하여 자세한 정보를 확인하세요. **LV:** Jūsu valoda nav pieejama? Izmantojiet šo QR kodu, lai iegūtu vairāk informācijas. **LT:** Jūsų kalbos nėra? Norėdami gauti daugiau informacijos, naudokite šį QR kodą. **PT:** A sua língua não está disponível? Utilize este código QR para obter mais informações. **RO:** Limba dvs. nu este disponibilă? Utilizați acest cod QR pentru a obține mai multe informații. **SK:** Váš jazyk nie je k dispozícii? Použite tento QR kód na získanie ďalších informácií. **SL:** Vaš jezik ni na voljo? Za več informacij uporabite to kodo QR. **TR:** Diliniz mevcut değil mi? Daha fazla bilgi almak için bu QR kodunu kullanın. **UK:** Ваша мова недоступна? Скористайтесь цим QR-кодом, щоб отримати більше інформації. **HU:** Az Ön nyelve nem elérhető? Használja ezt a QR-kódot további információért.

Numero di identificazione: GA-atago-gg28-2024-1

Data di emissione: 09.01.2024

Anno di fabbricazione: 2024

Numero di versione: 1

Grazie alle gambe pieghevoli, il barbecue a gas Petromax Atago può essere montato e pronto all'uso in pochi secondi e funziona con una cartuccia di gas collegata tramite un tubo. Le gambe pieghevoli e non pieghevoli garantiscono un ingombro ridotto. Il barbecue a gas Petromax Atago in acciaio inox è facile da pulire. Il vassoio del grasso può essere rimosso e pulito a mano o in lavastoviglie. Grazie all'ampia superficie di cottura, più persone possono grigliare insieme e godersi il cibo grigliato allo stesso tempo grazie alla distribuzione uniforme e affidabile del calore.



## 1. Informazioni su queste istruzioni



**Importante!** Prima di utilizzare il barbecue a gas Petromax Atago o di collegare la cartuccia del gas, leggere attentamente e completamente le istruzioni per l'uso per familiarizzare con l'apparecchio. Le istruzioni per l'uso costituiscono la base per un utilizzo sicuro del barbecue a gas Petromax Atago. Un uso improprio può causare danni a persone e cose. Le istruzioni per l'uso devono essere osservate attentamente durante il funzionamento e in caso di malfunzionamenti. Le istruzioni per l'uso devono sempre essere consegnate insieme all'apparecchio, anche in caso di rivendita! Pertanto, conservare le istruzioni per l'uso per riferimento futuro o per i proprietari successivi.

### 1.1 Cartelli di avvertimento e parole di segnalazione nelle istruzioni per l'uso

Nelle presenti istruzioni per l'uso vengono utilizzati i seguenti simboli e parole di segnalazione:

	<p><b>Attenzione! Rischio di lesioni!</b> Si riferisce a situazioni che possono portare a lesioni se non vengono evitate.</p>
	<p><b>Attenzione! Rischio di danni alle cose!</b> Indica situazioni che, se non evitate, possono causare danni al prodotto.</p>
	<p><b>Attenzione!</b> Richiama l'attenzione dell'utente su importanti indicazioni operative contenute nelle istruzioni per l'uso.</p>

## 2. Uso previsto

Il barbecue a gas Petromax Atago è destinato all'uso su un tavolo o sul pavimento per grigliare o cucinare cibi adatti per il tempo libero e non è adatto all'uso commerciale.

Il barbecue a gas Petromax Atago può essere utilizzato solo all'aperto con un ricambio d'aria illimitato.

**Questo apparecchio può funzionare solo con cartucce a vite per miscela butano-propano EN 417 con filettatura 7/16 x 28 UNEF! Il collegamento di altri tipi di cartucce o bombole di gas può essere pericoloso.** Le cartucce di gas adatte non sono comprese nella fornitura; le cartucce di gas possono essere acquistate presso i rivenditori specializzati o online.

Il barbecue a gas Petromax Atago non è adatto all'uso con sistemi a gas liquido in veicoli da diporto e su imbarcazioni.

### 3. Per la vostra sicurezza

- Utilizzare il barbecue a gas Atago in posizione orizzontale.
- Non utilizzare un barbecue a gas Atago che perde, è difettoso o non funziona correttamente.
- Utilizzare il barbecue a gas Atago sempre sotto sorveglianza! Non lasciare mai il barbecue a gas Atago incustodito durante il preriscaldamento o la cottura alla griglia. Prestare sempre attenzione quando si maneggia.
- Lavorare sempre con cautela e solo quando si è in buona salute: stanchezza, malattia, alcool, farmaci e droghe sono irresponsabili, in quanto non è più possibile utilizzare il prodotto in modo sicuro.
- Durante la sostituzione delle cartucce di gas non fumare né utilizzare fiamme libere nelle immediate vicinanze! Sostituire le cartucce di gas all'aperto, lontano da fonti di accensione elettrica e da altre persone.
- **Non apportare modifiche al dispositivo!** Il barbecue a gas Atago non deve essere manomesso.

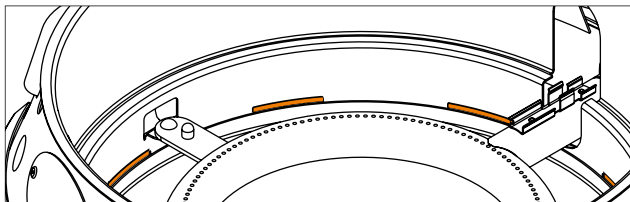





Fig.: Mantenere libere le fessure di ventilazione

	<p><b>Attenzione! Pericolo di esplosione!</b></p> <p>Le aperture di ventilazione non devono essere coperte o nastrate. Le aperture devono essere controllate regolarmente.</p> <p>Non foderare la griglia a gas con carta da forno, tappetini in silicone, tappetini in teflon, fogli di alluminio o simili.</p>
	<p>Proteggere dall'umidità.</p>

	<p><b>Attenzione! Avvelenamento da monossido di carbonio!</b></p> <p>Non utilizzare il barbecue a gas Atago in ambienti chiusi e/o abitabili, ad esempio edifici, tende, padiglioni, roulotte, case mobili, imbarcazioni. Utilizzare solo all'aperto!</p>
	<p><b>Attenzione! Rischio di ustioni!</b></p> <p>Il barbecue a gas Petromax Atago non deve essere spostato durante il funzionamento. Dopo l'accensione, non spostare il barbecue a gas Atago perché il gas liquido potrebbe fluire dal contenitore del gas all'interno dell'apparecchio e causare un incendio improvviso.</p> <p>Le parti accessibili possono essere molto calde. Utilizzare guanti di protezione dal calore per proteggersi dalle ustioni.</p>
	<p>Tenere i bambini piccoli lontani dal barbecue a gas Atago.</p>

### 3.1. Note sulla manipolazione delle cartucce per valvole per gas liquido

Evitare la violenza e i danni meccanici! Il gas può fuoriuscire e si possono formare miscele esplosive di aria e gas. Inoltre, la fuoriuscita di gas liquido può provocare ustioni fredde sulla pelle.

	<p>Proteggere dal calore (luce solare).</p> <p>Proteggere la cartuccia di gas liquido dal riscaldamento! A temperature più elevate, soprattutto se esposte al fuoco, c'è il rischio di perdite incontrollate di gas o addirittura di scoppio della cartuccia.</p>
--	---

### 3.2. In caso di guasti e perdite

Il gas liquido (propano, butano e loro miscele) è un gas estremamente infiammabile, incolore e dall'odore percettibile. È più pesante dell'aria e può incendiarsi anche quando è solo leggermente miscelato con l'aria circostante. La fuoriuscita incontrollata di gas può deflagrare o esplodere.

In caso di guasti e perdite in cui si sente o si sente l'odore del gas che fuoriesce, spegnere immediatamente il regolatore del gas e verificare la presenza di perdite (vedi capitolo 7).

Se il bruciatore si spegne, girare il regolatore verso destra. Dopo qualche minuto il gas sarà completamente fuoriuscito e si potrà riaccendere il barbecue a gas. Tuttavia, il barbecue potrebbe essere caldo!

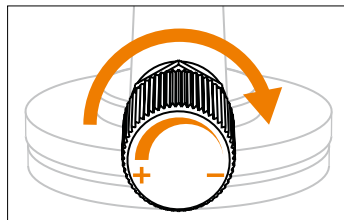

Fig.: Posizione da



### 3.3. In caso di incendio

Allontanarsi a distanza di sicurezza dal barbecue a gas Atago e informare i vigili del fuoco.

Avvisare i vigili del fuoco della presenza di cartucce di gas liquido durante la chiamata!

Se possibile, rimuovere la cartuccia di gas dall'area a rischio di incendio o raffreddarla con acqua, se necessario!

## 4. Istruzioni per il trasporto e lo stoccaggio

	<p><b>Attenzione! Rischio di lesioni e danni alle cose!</b></p> <p>Il trasporto e lo stoccaggio del barbecue a gas Atago con cartucce di gas avvitate possono provocare gravi lesioni o esplosioni.</p> <p>Prima di trasportare o riporre il barbecue a gas Atago, rimuovere la cartuccia di gas dall'attacco del gas e fissarla con il tappo di chiusura.</p>
	<p><b>Attenzione! Rischio di deflagrazione!</b></p> <p>Non trasportare o conservare mai le cartucce di gas in posizione sdraiata, ma sempre in verticale con la valvola rivolta verso l'alto e assicurata contro la caduta e lo scivolamento.</p> <p>Le bombole di gas liquido, anche vuote, possono essere stoccate in posizione verticale e in piedi solo in aree ben ventilate: non sotto il livello del suolo (ad es. cantine, pozzi), nelle scale, nei corridoi, nei passaggi, nelle uscite di emergenza, nelle vie di fuga e nei passaggi degli edifici o nelle loro immediate vicinanze. In un'abitazione possono essere stoccate al massimo due bombole di piccole dimensioni, ma in locali separati (non nelle camere da letto).</p>
	<p>Tenere la cartuccia di gas fuori dalla portata dei bambini. Le cartucce di gas liquido stoccate all'aperto devono essere protette dall'accesso non autorizzato.</p>

## 5. Messa in funzione, montaggio, installazione, istruzioni

Prima di utilizzare il barbecue a gas Atago per la prima volta, l'utente deve assicurarsi che il barbecue a gas Atago e gli accessori siano in condizioni adeguate. Quando si utilizza il barbecue a gas Petromax Atago per la prima volta, potrebbe essere difficile estendere e ritrarre l'alloggiamento del barbecue a gas Atago. Non usare mai la forza per estendere o ritrarre l'alloggiamento.



### Attenzione! Pericolo di esplosione!

Non cercare mai di far muovere facilmente le valvole rigide e le manopole di controllo con olio e olio penetrante! Il gas e l'olio formano una miscela esplosiva.

### 5.1. Messa in servizio

1. Inserire la vaschetta di raccolta del grasso, la piastra di protezione e la griglia nell'alloggiamento nel seguente ordine.

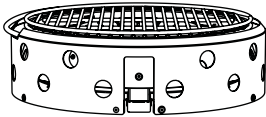

2. Posizionare il barbecue a gas Atago di fronte a voi.

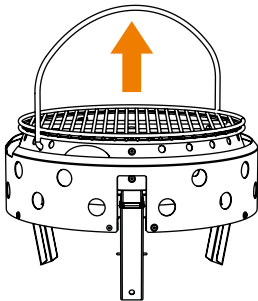

3. Tirare la maniglia in modo che le gambe si ripieghino da sole e sollevare il barbecue a gas in aria.

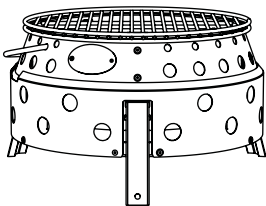

4. Ora posizionate il barbecue a gas su un piede di fronte a voi. Far scorrere l'accensione piezoelettrica nel supporto.

## 5.2. Struttura

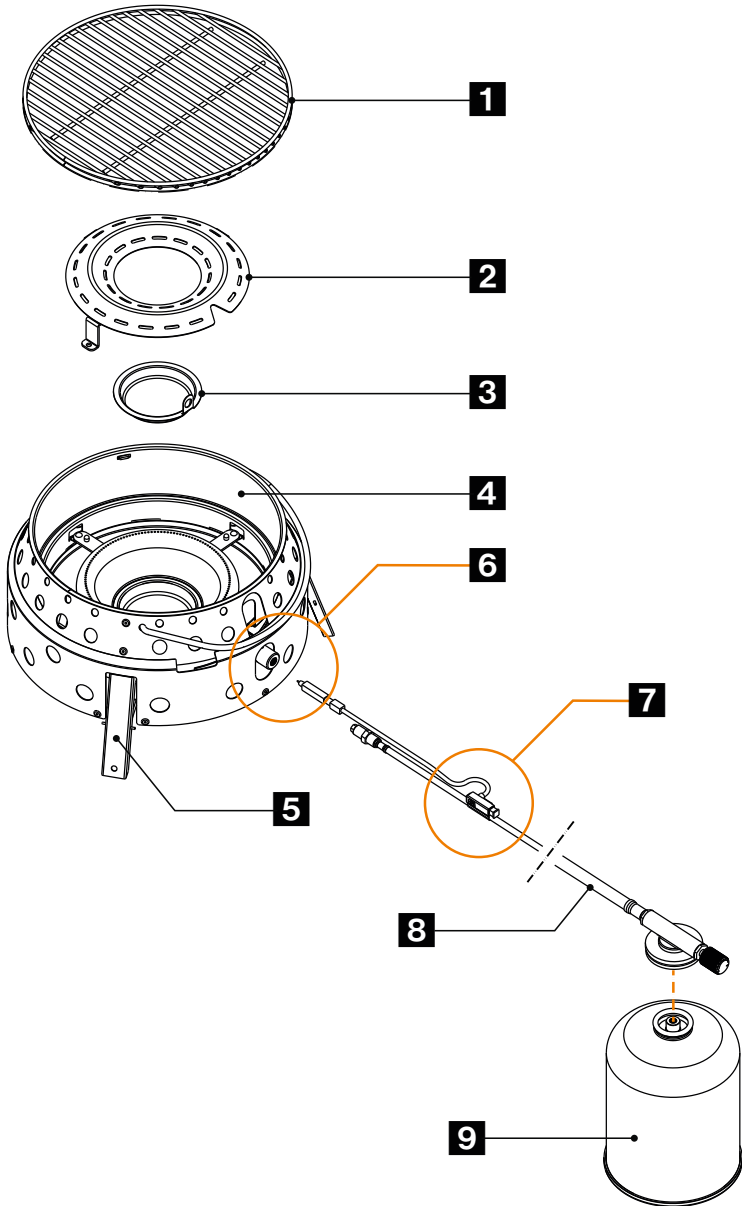

Fig.: Assemblaggio del barbecue a gas Atago



- 1** Grigliato
- 2** Piastra di protezione del bruciatore
- 3** Vaschetta di raccolta del grasso
- 4** Alloggiamento del barbecue a gas Atago
- 5** 3x Piede
- 6** Connessione
- 7** Accensione piezoelettrica
- 8** Tubo flessibile con valvola di collegamento e regolatore
- 9** Cartuccia (disponibile separatamente)

### 5.3. Tubo flessibile di montaggio

Tipo di tubo flessibile utilizzato per collegare il barbecue a gas Atago alla cartuccia di gas:



**Attenzione!** Lunghezza massima La lunghezza del tubo flessibile non deve superare 1 m!

- 1** Corsore +/-
- 2** Ugello
- 3** Guarnizione

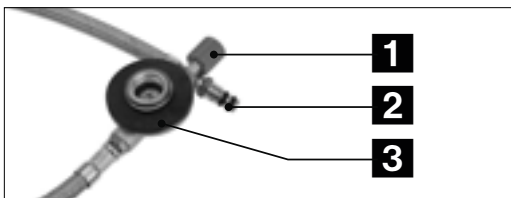

1. Avvitare il tubo del gas al barbecue a gas: avvitare l'estremità dell'ugello del gas sull'estremità del tubo rotondo del bruciatore del barbecue a gas. Non usare la forza!

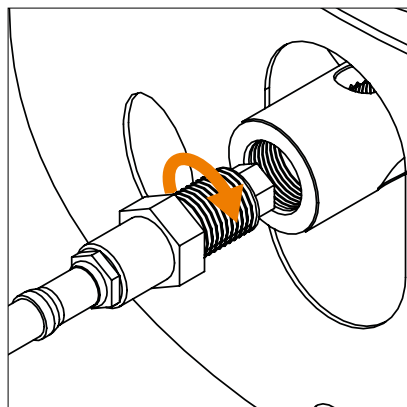
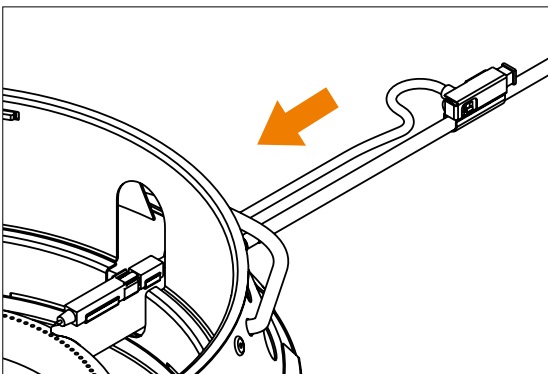

Fig.: Fase 1



2. Far scorrere l'accensione piezoelettrica nel supporto.

Fig.: Fase 2

## 5.4. Montaggio e sostituzione della cartuccia del gas

Prima di installare o sostituire la cartuccia di gas, seguire le istruzioni del produttore della cartuccia di gas e rispettarle!

Quando si ripone la cartuccia di GPL, prestare attenzione ai possibili rischi di danneggiamento e agli influssi atmosferici. Non utilizzare una cartuccia danneggiata. Una cartuccia ammaccata o arrugginita può essere pericolosa e deve essere sostituita immediatamente.

Prima di collegare la cartuccia del gas, verificare che la guarnizione (tra l'apparecchio e la cartuccia del gas) sia presente e in buone condizioni. Non utilizzare un apparecchio con guarnizioni danneggiate o usurate.

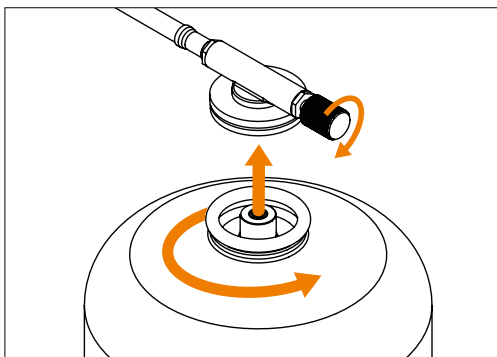

Controllare la posizione del raccordo del tubo flessibile per verificare che non sia attorcigliato.

Sostituire la cartuccia del gas all'aperto e lontano da altre persone.

Prima di allentare la cartuccia del gas, verificare che i bruciatori siano spenti.

Dopo aver collegato la cartuccia del gas con il tubo flessibile al barbecue a gas Atago, verificare che non vi siano perdite (vedere il capitolo „Manutenzione e pulizia“).



**Attenzione!** Controllare se c'è ancora gas nella cartuccia del gas.

A tal fine, è possibile pesare la cartuccia. In alternativa, facendo scorrere il dito sulla cartuccia, si può riconoscere il livello di riempimento dal punto in cui il metallo sembra freddo. Quando la cartuccia di gas è vuota, sostituirla con una nuova.

## 5.5. Note sul luogo di installazione del barbecue a gas

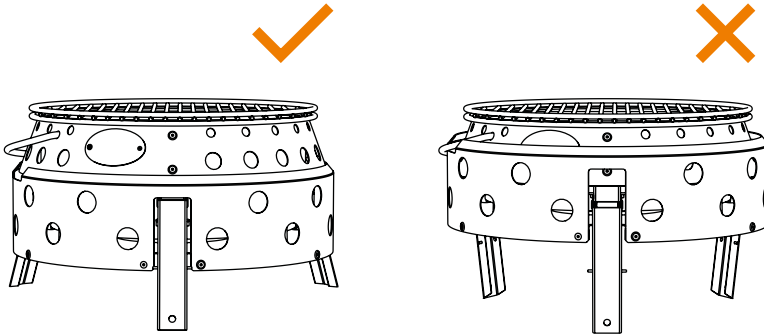

Trovare una posizione adatta per il barbecue a gas Atago, dove non sia più necessario spostarlo.

**Posizionare il barbecue a gas Atago orizzontalmente su una superficie solida, non infiammabile, piana e stabile sui suoi piedi, al riparo dal vento.**

Non utilizzare mai il barbecue a gas Atago se uno dei piedi non è correttamente ripiegato e bloccato in posizione. Assicurarsi che non dondoli o si ribalti.

**Non installare il sistema in prossimità di oggetti infiammabili.** Mantenere una distanza sufficiente da edifici, persone, animali, piante e oggetti. Nell'area protetta non devono essere presenti materiali infiammabili.

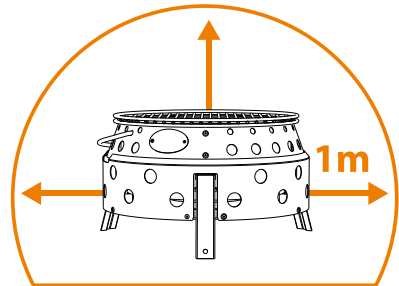

**Attenzione!** Durante la sostituzione della cartuccia di GPL è necessario evitare fonti di accensione entro una distanza di 0,5 m dalla valvola della cartuccia. Nel raggio di 0,5 m dalla cartuccia di gas liquido non devono esserci aperture in edifici o veicoli. Nel raggio di 1 m dalla posizione della cartuccia di gas liquido non devono esserci ingressi di gas non protetti, pozzi d'aria, di luce o di cantina o simili.

Le cartucce di gas liquido devono essere collocate a una distanza tale da fonti di calore radiante (ad es. barbecue a gas) che il gas liquido nelle cartucce di gas liquido non venga riscaldato oltre i 50 °C.

## 6. Funzionamento

Prima di iniziare, preparate un secchio di sabbia per spegnere il fuoco. Se necessario, utilizzare un estintore per grassi.



### Attenzione! Perdita accidentale di gas!

La sollecitazione torsionale del tubo durante il funzionamento deve essere evitata!

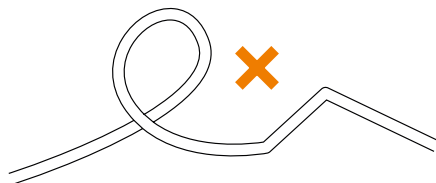

**Accensione del barbecue a gas Atago tramite accensione piezoelettrica:** Ruotare il comando verso sinistra e attivare l'accensione piezoelettrica.

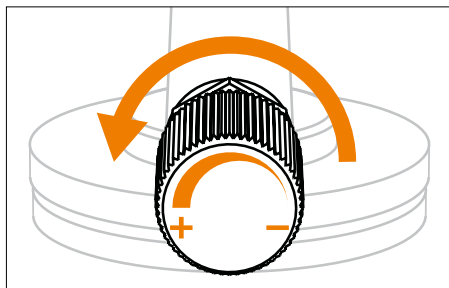

Fig.: Fase 1

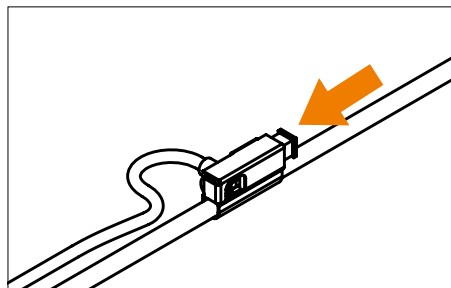

Fig.: Fase 2

Il barbecue a gas dovrebbe ora funzionare: Una fiamma normale si illumina di blu e può avere una punta gialla.



### Attenzione! Perdita accidentale di gas!

Se il bruciatore non si accende entro 10 secondi, annullare l'accensione e ruotare la manopola di controllo verso destra. Attendere 3 minuti per la fuoriuscita del gas prima di tentare di riaccendere il barbecue a gas Atago.

Utilizzare il comando (+/-) per regolare l'intensità della fiamma, ruotando il comando in senso orario per ridurre la fiamma o ruotando il comando in senso antiorario per aumentare l'intensità della fiamma.



### Attenzione!

Evitare di far gocciolare il grasso nella fiamma. Mantenere pulito il bruciatore per evitare successivi difetti di accensione.

Quando il barbecue a gas Atago non viene più utilizzato, ruotare la manopola di controllo il più possibile verso destra.

IT



## 7. Demontaggio

**Prima di rimuovere la cartuccia del gas, verificare che i bruciatori siano spenti. Rimozione della cartuccia del gas e del tubo flessibile del gas:**

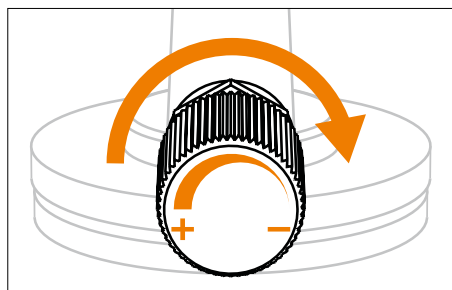

Fig.: Fase 1

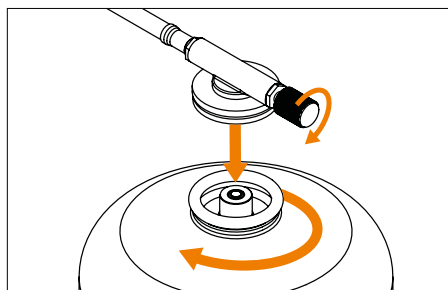

Fig.: Fase 2

1. Quando il barbecue a gas Atago non viene più utilizzato, ruotare il comando verso destra (in senso orario) (meno -).
2. Svitare la cartuccia del gas e ruotarla verso destra (in senso orario).
3. Rimuovere l'accensione piezoelettrica.
4. Svitare il tubo del gas dal barbecue.

### Ripiegare i piedi del barbecue a gas:

1. Attendere che la griglia si sia raffreddata.
2. Per sollevare il barbecue a gas Atago, è sufficiente passare con entrambe le mani sotto l'alloggiamento. Allo stesso tempo, le parti dell'alloggiamento scivolano l'una nell'altra e i piedini scompaiono nell'alloggiamento per risparmiare spazio.

## 8. Manutenzione e pulizia

Il barbecue a gas Atago deve essere ispezionato a intervalli regolari. Le ispezioni devono essere organizzate dall'utente del barbecue a gas Atago. Le parti del sistema soggette a usura (ad es. regolatore, tubo flessibile, guarnizione) devono essere sostituite se non funzionano più in modo sicuro. Il tubo flessibile deve essere sostituito con uno nuovo dopo la data di scadenza e non oltre 10 anni dalla data di produzione.

**Attenzione!**

Utilizzare solo ricambi originali Petromax.



**Attenzione! Pericolo di lesioni e danni materiali! Non apportare modifiche all'apparecchio!** Le riparazioni e la manutenzione del barbecue a gas Atago possono essere eseguite solo da personale specializzato autorizzato. Prima di ogni utilizzo, verificare la presenza di depositi sul bruciatore e rimuoverli prima di utilizzare il barbecue a gas Atago.

## 8.1. Test di tenuta

In caso di fuoriuscita di gas dal barbecue a gas Atago (odore di gas), controllare la tenuta del barbecue a gas solo all'aperto e lontano da fonti di accensione. Non cercate mai una perdita con una fiamma, ma utilizzate acqua saponata o uno spray per la ricerca di perdite!

Controllare regolarmente il collegamento del gas per verificare la presenza di eventuali perdite e dopo ogni sostituzione della cartuccia..

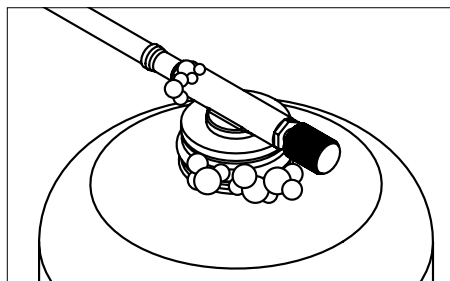
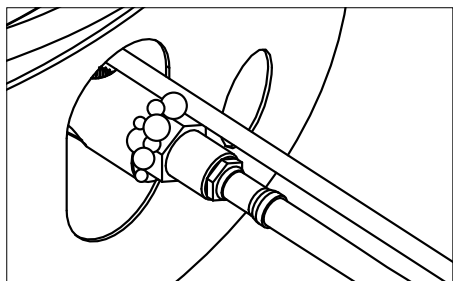



Spruzzare il raccordo tra la cartuccia di gas e il barbecue a gas Atago, il collo della cartuccia di gas e il regolatore di temperatura con uno spray cercafughe disponibile in commercio o spennellarli con acqua saponata (rapporto 1 parte di sapone / 3 parti di acqua). Ruotare il regolatore di temperatura in senso antiorario fino a sentire un leggero sibilo. Se non sono visibili bolle, si può iniziare a grigliare.

In corrispondenza delle perdite compaiono delle bolle e il gas fuoriesce. Riportare il regolatore di temperatura in posizione „OFF“.

- Svitare completamente la cartuccia del gas e riavvitarla sul raccordo del gas. Se il gas fuoriesce nuovamente, il barbecue a gas Atago non deve essere utilizzato! Inserire una nuova cartuccia ed eseguire nuovamente il test di tenuta. Se le bolle sono ancora visibili, contattare il servizio clienti.
- Se si notano bolle sul regolatore o sulla valvola del gas, interrompere l'alimentazione del gas. In questo caso, non utilizzare il barbecue a gas. Contattare il servizio clienti.

## 8.2. Pulizia

Per prolungare la durata del barbecue a gas Atago, pulirlo dopo ogni utilizzo. Prima di procedere alla pulizia, rimuovere la cartuccia del gas dall'attacco del gas.

	<p><b>Attenzione! Rischio di incendio e ustioni!</b></p> <p>Non utilizzare detergenti infiammabili. Attendere che il barbecue a gas Atago si sia raffreddato a sufficienza prima di pulirlo.</p>
	<p><b>Attenzione! Rischio di danni alle cose!</b></p> <p>Non immergere in acqua! L'acqua potrebbe penetrare nei tubi dei bruciatori e danneggiare il barbecue a gas Atago.</p>

Non utilizzare detergenti abrasivi o spatole, per non danneggiare in modo permanente la superficie.

Pulire il barbecue a gas Atago con un panno umido. Se necessario, utilizzare un detergente delicato e passare le superfici con un panno inumidito con acqua pulita. Asciugare con cura le parti.

Rimuovere i residui di cibo dal bruciatore con una spazzola morbida.

### Vaschetta di raccolta del grasso rimovibile:

	<p><b>Attenzione! Pericolo di incendio da grasso!</b></p> <p>Pulire la vaschetta di raccolta del grasso prima di ogni utilizzo del barbecue a gas Atago! Un incendio di grasso può causare gravi danni a persone e cose! Non spegnere mai il grasso bruciato con acqua, ma con un estintore per grassi!</p>
--	---

Verificare la presenza di grasso nella vaschetta di raccolta del grasso:

1. Rimuovere la griglia.
2. Rimuovere la piastra di protezione per proteggere il bruciatore.
3. Rimuovere con cautela la vaschetta di raccolta del grasso. Tenetela sempre dritta.
4. Rimuovere il grasso con un raschietto, ad esempio un raschietto per pentole e padelle (art.: os e os-z).
5. Pulire quindi la vaschetta di raccolta del grasso con acqua saponata. Risciacquare con acqua pulita e asciugare con cura.
6. Rimettere la vaschetta di raccolta del grasso nel barbecue a gas Atago.

	<p><b>Attenzione!</b></p> <p>Non foderare la vaschetta di raccolta del grasso con un foglio di alluminio.</p>
--	---

## 9. Dati tecnici

<b>Modell</b>	Atago Gasgrill
<b>Categoria</b>	pressione diretta (DIN EN 521)
<b>Consumo di gas</b>	271 g/h
<b>Potenza termica</b>	max. 3,8 kW
<b>Cartuccia di gas autorizzata</b>	Miscela di propano/butano EN 417 Cartuccia a vite con 7/16" x 28 UNEF-II filo
<b>Diametro dell'ugello</b>	0,3 mm
<b>Superficie griglia utilizzabile</b>	ca. 600 cm <sup>2</sup>
<b>Dimensioni assemblate (L x P x A)</b>	19 x 34 x 35,6 cm
<b>Peso senza cartuccia di gas</b>	4,3 kg

## 10. Smaltimento dei rifiuti

Smaltire i materiali separatamente per tipo nei sistemi di raccolta designati.

Le cartucce di gas possono essere smaltite solo vuote e secondo le istruzioni del produttore! Le fiamme devono bruciare fino allo spegnimento.

### **Copyright © Petromax GmbH. Tutti i diritti riservati.**

Petromax e il marchio dragon sono marchi registrati. Nessuna parte di questo manuale può essere riprodotta, elaborata, copiata o distribuita in qualsiasi forma senza autorizzazione scritta..



## EU-Dichiarazione di conformità

Il produttore

**Petromax GmbH**

Sudenburger Wuhne 61

39116 Magdeburg

Germania

dichiara che il barbecue a gas Atago (codice articolo atago-gg28) è conforme alla legislazione dell'Unione in materia di armonizzazione:

- (EU) Ordinanza sugli apparecchi a gas 2016/426

I seguenti standard armonizzati sono stati applicati integralmente o per analogia:

DIN EN 521:2020-05

Specifiche per gli apparecchi a gas di petrolio liquefatto - Apparecchi portatili a gas di petrolio liquefatto in pressione di vapore

DIN EN ISO 12100:2011-03

Valutazione e minimizzazione del rischio

Il produttore è l'unico responsabile del rilascio di questa dichiarazione di conformità.

Numero di identificazione: **2531-GAR-CGC11244**

Numero di identificazione dell'organismo notificato: **2531**

Magdeburg,  
den 11.01.2024

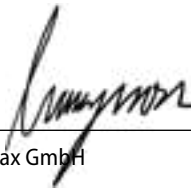
  
Gestione Petromax GmbH  
Jörg Meyerrose  
Sudenburger Wuhne 61  
D-39116 Magdeburg

## 目次

1. 本取扱説明書に関する情報	179
1.1 使用説明書の警告サインとシグナルワード	179
2. 使用目的	179
3. 安全のために	180
3.1 液体ガスバルブカートリッジの取り扱いに関する注意事項	181
3.2 故障や漏れの場合	181
3.3 火災の場合	182
4. 輸送および保管に関する指示	182
5. 試運転、組み立て、設置、指示	183
5.1 コミッショニング	183
5.2 構造	184
5.3 ホースラインの取り付け	185
5.4 ガスカートリッジの取り付けと交換	186
5.5 ガスバーベキューの設置場所に関する注意事項	187
6. オペレーション	188
7. デモンタージュ	189
8. メンテナンスとクリーニング	189
8.1 リークテスト	190
8.2 クリーニング	191
9. 技術データ	192
10. 処分	192
EU適合宣言	193



**DE:** Gebrauchsanleitung **EN:** Your language is not available? Use this QR code to get more information. **BG:** Вашият език не е достъпен? Използвайте този QR код, за да получите повече информация. **ZH:** 您的语言不适用?使用此二维码获取更多消息。 **EL:** Η γλώσσα σας δεν είναι διαθέσιμη? Χρησιμοποιήστε αυτόν τον κωδικό QR για να λάβετε περισσότερες πληροφορίες. **ID:** Bahasa Anda tidak tersedia? Gunakan kode QR ini untuk mendapatkan informasi lebih lanjut. **JA:** あなたの言語が利用できませんか?このQRコードで詳細をご確認ください。 **KO:** 귀하의 언어를 사용할 수 없나요? 이 QR 코드를 사용하여 자세한 정보를 확인하세요. **LV:** Jūsu valoda nav pieejama? Izmantojiet šo QR kodu, lai iegūtu vairāk informācijas. **LT:** Jūsų kalbos nėra? Norėdami gauti daugiau informacijos, naudokite šį QR kodą. **PT:** A sua língua não está disponível? Utilize este código QR para obter mais informações. **RO:** Limba dvs. nu este disponibilă? Utilizați acest cod QR pentru a obține mai multe informații. **SK:** Váš jazyk nie je k dispozícii? Použite tento QR kód na získanie ďalších informácií. **SL:** Vaš jezik ni na voljo? Za več informacij uporabite to kodo QR. **TR:** Diliniz mevcut değil mi? Daha fazla bilgi almak için bu QR kodunu kullanın. **UK:** Ваша мова недоступна? Скористайтесь цим QR-кодом, щоб отримати більше інформації. **HU:** Az Ön nyelve nem elérhető? Használja ezt a QR-kódot további információért.

識別番号: GA-atago-gg28-2024-1

発行日: 09.01.2024

製造年: 2024

バージョン番号: 1

折りたたみ式の脚により、ペトロマックス愛宕ガスバーベキューはわずか数秒で準備完了。折りたたみ式でコンパクトに収納できます。ステンレス製のペトロマックス愛宕ガスバーベキューはお手入れが簡単。グリストレイは取り外して手洗いまたは食器洗い機で洗浄できます。グリル面が広いので、数人で一緒に焼くことができ、均等で確実な熱分布により、同時にグリル料理を楽しむことができます。

## 1. 本取扱説明書に関する情報



重要ペトロマックス愛宕ガスバーベキューを使用する前、またはガスカートリッジを接続する前に、取扱説明書を完全によく読み、機器に精通してください。使用説明書はペトロマックス愛宕ガスバーベキューを安全に使用するための基礎となるものです。使用方法を誤ると、人身事故や物的損害の原因となります。運転中および故障の際は、使用説明書をよく守ってください。使用説明書は、転売される場合にも、必ず本製品と一緒に譲渡されなければなりません！従って、この取扱説明書は、将来の参考のため、あるいは、次の所有者のために保管してください。

### 1.1 使用説明書の警告サインとシグナルワード

この取扱説明書では、以下の記号と信号語を使用しています：

	<b>警告だ！ 傷害のリスク！</b> 避けなければ怪我につながりかねない状況を指す。
	<b>注目してほしい！ 物的損害のリスク！</b> 回避しないと製品に損傷を与える可能性のある状況を示す。
	<b>ご注意ください！</b> 取扱説明書に記載されている重要な操作方法について、ユーザーの注意を喚起する。

## 2. 使用目的

ペトロマックス社製アタゴ・ガス・バーベキューは、テーブルの上や床の上で、レジャーに適した食材を焼いたり調理したりするためのもので、業務用には適していません。

ペトロマックス愛宕ガスバーベキューは、空気交換が無制限の屋外でのみ使用できます。

この器具は、7/16 x 28 UNEF ネジの EN 417 ブタンプロパン混合ガスねじ込み式カートリッジでのみ使用できます! 他のタイプのガスカートリッジやガスボンベを接続しようとすると危険です。ガスカートリッジは専門店またはオンラインショップでお求めください。



ペトロマックス社製アタゴ・ガス・バーベキューは、レジャー車両やボートでの液体ガス・システムとの使用には適していません。

### 3. 安全のために

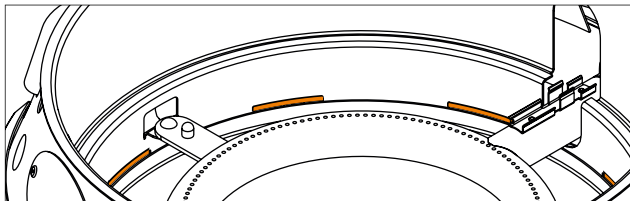
- アタゴのガスバーベキューは水平に置いてご使用ください。
- ガス漏れ、不具合、正常に作動しない愛宕ガスバーベキューは使用しないでください。
- アタゴのガスバーベキューバーベキューは、必ず監視者のもとで操作してください! 予熱中やバーベキュー中は、アタゴガスバーベキューを絶対に放置しないでください。取り扱いには十分注意してください。
- 疲労、病気、アルコール、薬物、ドラッグは無責任であり、製品を安全に使用することができません。
- ガスカートリッジを交換する際は、すぐ近くでタバコを吸ったり、裸火を使用したりしないでください! ガスカートリッジの交換は、電気的な着火源や他の人から離れた屋外で行ってください。
- **デバイスに変更を加えないでください!** アタゴのガスバーベキューは絶対にいじらないでください。



図：換気スロットを空けておく

	<p><b>警告だ! 爆発の危険性!</b> 換気口を覆ったり、テープを貼ったりしてはならない。換気口は定期的に点検してください。 ガスバーベキューには、オープンペーパー、シリコンベーキングマット、テフロンマット、アルミホイルなどを敷かないでください。</p>
	<p>湿気から守る。</p>



	<p><b>警告だ！一酸化炭素中毒！</b> 建物、テント、パビリオン、キャラバン、モービルホーム、ボートなど、閉め切った部屋や居住可能な部屋では使用しないでください。屋外でのみ使用してください！</p>
	<p><b>警告だ！火傷の危険性！</b> ペトロマックス愛宕ガスバーベキューは、使用中に動かさないでください。点火後、愛宕バーベキューを動かさないでください。ガス容器から液化ガスが本体に流れ込み、引火する恐れがあります。 アクセス可能な部品は非常に高温になっている可能性があります。火傷を防ぐため、熱保護手袋を使用してください。</p>
	<p>小さなお子様をバーベキューに近づけないでください。</p>

### 3.1 液体ガスバルブカートリッジの取り扱いに関する注意事項

暴力や機械的損傷を避ける！ガスが抜け出し、爆発性の気体-気体の混合物が発生する可能性があります。また、漏出した液体ガスは、皮膚に低温火傷を引き起こす可能性があります。

	<p>熱（日光）から保護する。 液体ガスカートリッジを加熱から保護してください！高温になると、特に火にさらされた場合、制御不能なガス漏れやカートリッジの破裂の危険性があります。</p>
--	--

### 3.2 故障や漏れの場合

液体ガス（プロパン、ブタンおよびそれらの混合物）は、非常に可燃性の高い無色のガスで、臭気もある。空気より重く、周囲の空気とわずかに混ざっただけでも発火することがあります。制御されずに放出されたガスは、発火または爆発する可能性がある。

ガスが漏れる音や臭いがあるような故障や漏れの場合は、直ちにガスレギュレーターのスィッチを切り、ガスが漏れていないか点検してください（第7章を参照）。

バーナーが消えたら、レギュレーターを右に回します。数分後、ガスが完全に抜け、再びスィッチを入れることができます。ただし、バーベキューが熱い場合があります！

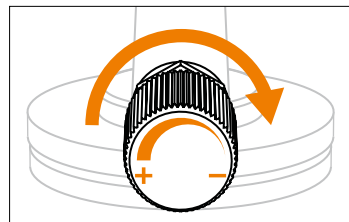

図：「位置



### 3.3 火災の場合

愛宕ガスバーベキュー場から安全な場所へ移動し、消防隊に通報する。

電話連絡の際、消防隊員に液体ガスカートリッジの存在を知らせる！

可能であれば、火災の危険がある場所からガスカートリッジを取り外すか、必要に応じて水で冷やしてください！

### 4. 輸送および保管に関する指示

	<p><b>警告だ！ 怪我や物的損害のリスク！</b></p> <p>愛宕ガスバーベキューをねじ込み式ガスカートリッジで運搬・保管すると、大怪我や爆発の原因となります。</p> <p>アタゴガスバーベキューを運搬・保管する際は、ガスカートリッジをガス接続口から取り外し、ガスカートリッジをシールキャップで固定してください。</p>
	<p><b>警告だ！ 発火の危険性！</b></p> <p>ガスカートリッジは絶対に横にして運搬・保管しないでください。必ずバルブを上向きにして直立させ、転倒や滑落しないように固定してください。</p> <p>液体ガスボンベは、たとえ空のものであっても、風通しのよい場所でのみ、直立させて保管することができる。地下（地下室、シャフトなど）、階段室、廊下、通路、非常口、避難路、建物内の通路、またはその周辺では保管してはならない。小型ボンベは、1つの住居に最大2本まで保管できるが、別々の部屋に保管すること（寝室には保管しない）。</p>
	<p>ガスカートリッジは子供の手の届かないところに保管してください。</p> <p>屋外に保管されている液体ガスカートリッジは、無許可の立ち入りができないように安全が確保されていないなければならない。</p>

## 5. 試運転、組み立て、設置、指示

愛宕バーベキューを初めてご使用になる前に、愛宕バーベキュー本体および付属品が適切な状態であることをご確認ください。ペトロマックス愛宕バーベキューを初めてご使用になるときは、愛宕バーベキューのハウジングの伸縮が困難な場合があります。無理な力で伸縮させないでください。



### 警告だ！ 爆発の危険性！

硬いバルブやコントロール・ノブをオイルや浸透オイルで動かしやすくしようとしてはならない！ ガスとオイルは爆発性の混合物を形成します。

### 5.1 コミッショニング

1. グリースドリフトトレイ、保護プレート、グリルグリッドを以下の順序でハウジングに挿入します。

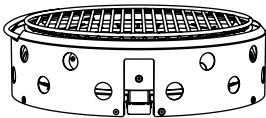

2. アタゴのガスバーベキューを目の前に置く。

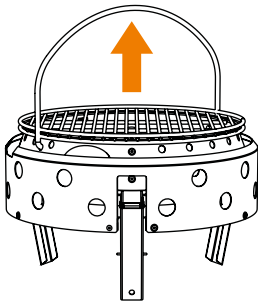

3. ハンドルを引いて脚を折り畳み、ガスバーベキューを空中に持ち上げる。

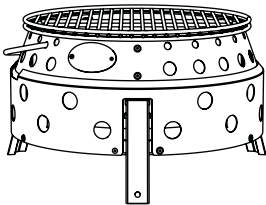

4. ガスバーベキューホルダーにピエゾイグニッションを差し込みます。ピエゾイグニッションをホルダーにスライドさせる。

## 5.2 構造

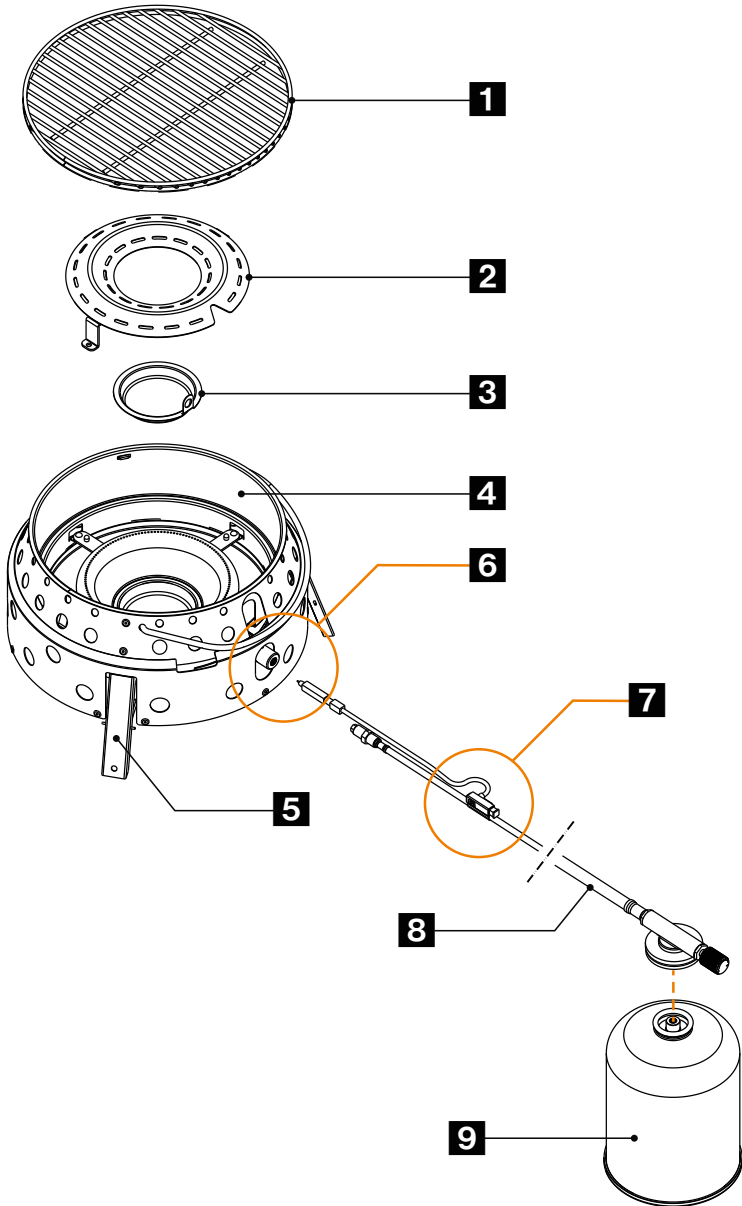

図：愛宕ガスバーベキューアッセンブリー



- 1 グリル
- 2 バーナーガードプレート
- 3 グリースドリフトレイ
- 4 愛宕ガスバーベキューハウジング
- 5 3x 倍足
- 6 接続
- 7 ピエゾ点火
- 8 接続バルブとレギュレーター付きホース
- 9 カートリッジ (別売)

### 5.3 ホースラインの取り付け

愛宕ガスバーベキューとガスカートリッジを接続するホースラインの種類：



**ご注意ください!** M軸の長さ、ホースラインは1mを超えてはならない!

- 1 スライダー
- 2 ノズル
- 3 ガスケット

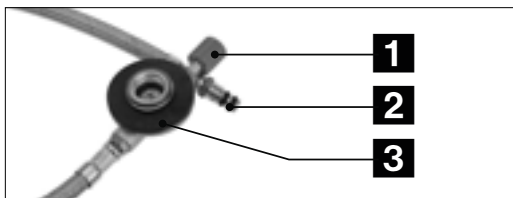

1. ガスホースをガスバーベキューにねじ込む：ガスノズルの端をガスバーベキューの丸いバーナーチューブの端にねじ込む。無理にねじ込まないでください!

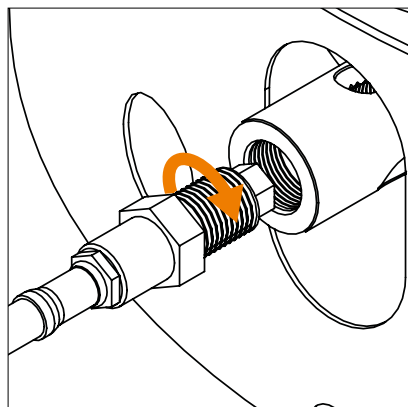

図：ステップ1

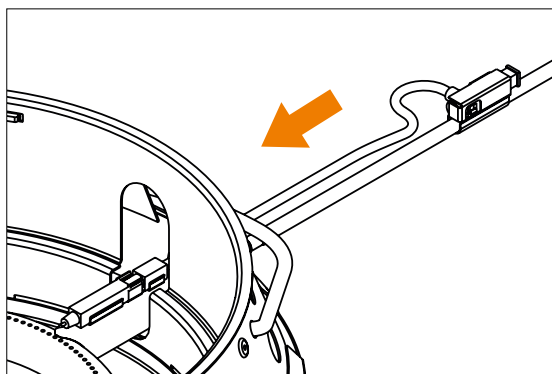

2. ピエゾイグニッションをホルダーにスライドさせます。

図：ステップ2

## 5.4 ガスカートリッジの取り付けと交換

ガスカートリッジを装着または交換する前に、ガスカートリッジ製造元の指示に従い、その指示に従ってください！

LPGカートリッジを置くときは、破損の危険性や天候の影響に注意してください。破損したカートリッジは使用しないでください。へこんだり錆びたりしたカートリッジは危険ですので、直ちに交換してください。

ガスカートリッジを接続する前に、(器具とガスカートリッジの間に) シールがあり、良好な状態であることを確認してください。シールが損傷または摩耗している器具は使用しないでください。

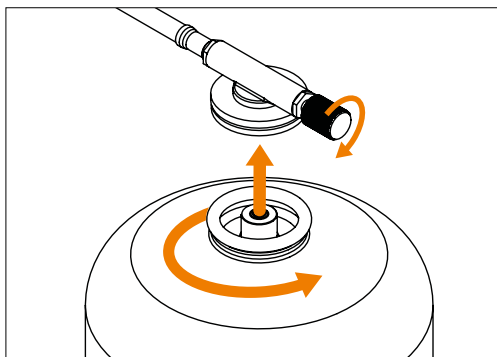

ホースラインの接続位置を確認し、ねじれがないことを確認する。

ガスカートリッジの交換は、屋外で人のいない場所で行ってください。

ガスカートリッジを緩める前に、バーナーが消えていることを確認してください。

ガスカートリッジと愛宕ガスバーベキューホースを接続したら、ガス漏れがないか点検してください。



**ご注意ください!** ガスカートリッジにガスが残っているか確認する。

そのためには、カートリッジの重さを量ります。または、カートリッジを指でなぞり、金属が冷たいと感じる部分で充填量を確認することもできます。ガスカートリッジが空になったら、新しいものと交換してください。

## 5.5 ガスバーベキューの設置場所に関する注意事項

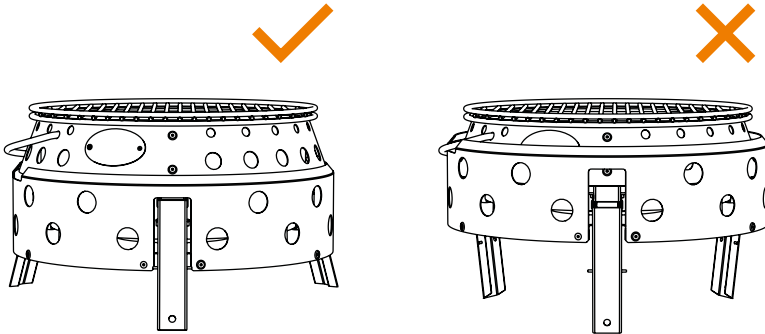

アタゴのガスバーベキューの置き場所は、移動の必要がない適切な場所を探してください。

アタゴのガスバーベキューを水平に置き、風を避け、足元が水平で安定した不燃性の固い場所に置く。

片方の足が正しく折りたたまれ、固定されていない場合は、絶対に使用しないでください。揺れたり、倒れたりしないように注意してください。

可燃物の近くに設置しないでください。建物、人、動物、植物、物体から十分な距離を保つ。保護区域内に可燃物がないこと。

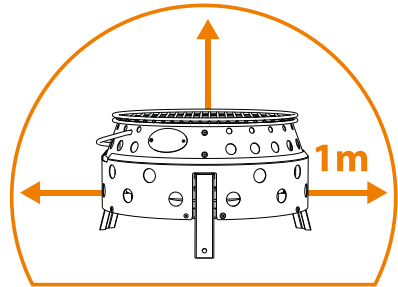

**ご注意ください!** カートリッジを交換する際は、LPGカートリッジバルブから半径0.5 m以内に着火源がないようにしてください。液体ガスカートリッジから半径0.5 m以内に建物や車両の開口部がないこと。液体ガスカートリッジの位置から半径1m以内に、保護されていないガス注入口、空気口、照明口、セラーシャフトなどがある場合はありません。

液体ガスカートリッジは、輻射熱源（ガスバーベキューなど）から離れた場所に設置し、液体ガスカートリッジ内の液体ガスが50℃以上にならないようにしてください。

## 6. オペレーション

始める前に、消火用の砂をバケツに用意しておく。必要に応じてグリース消火器を使用する。



**注目してほしい！ ガス漏れ事故！**

運転中にホースにねじり応力がかかることは避けなければならない！

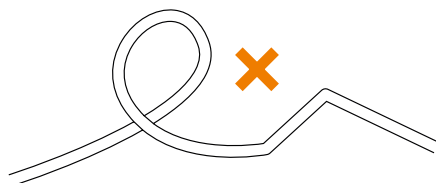

ピエゾイグニッションでアタゴガスバーベキューに点火します：コントロールを左に回し、ピエゾ式点火装置を作動させる。

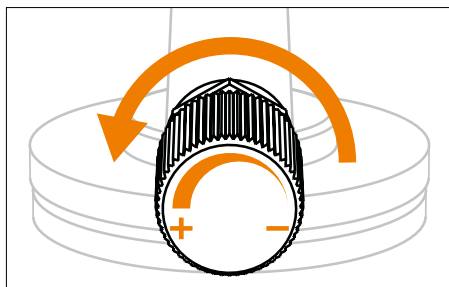

図：ステップ1

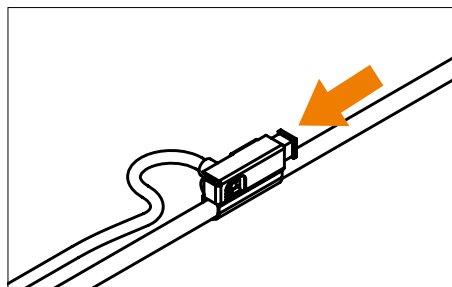

図：ステップ2

これでガスバーベキューは使えるはずですが：正常な炎は青く光り、先端が黄色い場合があります。



**注目してほしい！ ガス漏れ事故！**

10秒以内に点火しない場合は、点火を中止し、コントロールを右に回してください。ガスが抜けるまで3分ほど待ってから再点火してください。

コントロール (+/-) を使用して、炎を弱めるためにコントロールを時計回りに回すか、炎の強さを増すためにコントロールを反時計回りに回して炎の強さを調整します。



### ご注意ください!

炎にグリースを垂らさないようにしてください。着火不良を防ぐため、バーナーは常に清潔に保ってください。

愛宕ガスバーベキューを使用しないときは、つまみをできるだけ右に回してください。

## 7.デモンタージュ

ガスカートリッジを取り外す前に、バーナーの火が消えていることを確認してください。ガスカートリッジとガスホースを取り外します：

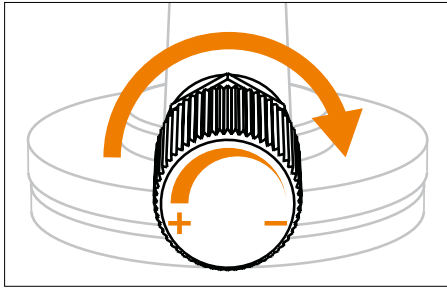

図：ステップ1

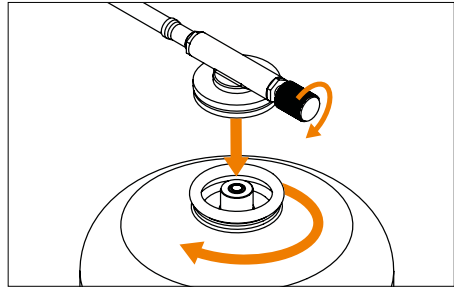

図：ステップ2

1. 愛宕ガスバーベキューを使用しないときは、コントロールを右（時計回り）に回す（マイナス）。
2. ガスカートリッジのネジを外し、右（時計回り）に回します。
3. ピエゾイグニッションを取り外します。
4. バーベキューからガスホースを外す。

### ガスバーベキューの足を折りたたむ：

1. グリルが冷めるまで待つ。
2. 両手で筐体の下に手を入れ、アタゴのガスバーベキューを持ち上げる。同時に筐体のパーツがスライドし、足が筐体の中に消えるので場所を取りません。

## 8. メンテナンスとクリーニング

アタゴガスバーベキューは定期点検が必要です。点検はアタゴガスバーベキューのユーザーが行ってください。消耗しやすい部分（レギュレーター、ホース、シール等）は、安全に機能しなくなった場合は交換すること。ホースラインは、有効期限後、製造日から10年以内に新しいものと交換してください。



### ご注意ください!

ペトロマックスの純正スペアパーツのみを使用してください。



**警告だ!** 怪我や物的損害の危険本製品を改造しないでください! アタゴガスバーベキューの修理やメンテナンスは、認定された専門業者のみが行うことができます。  
使用前にバーナーに付着物がないか確認し、取り除く。

## 8.1 リークテスト

愛宕ガスバーベキューからガスが漏れた（ガス臭い）場合は、着火源から離れた屋外でガス漏れがないか確認してください。ガス漏れは絶対に炎で探さず、石けん水やガス漏れ検知スプレーを使用してください!

定期的に、またカートリッジ交換の都度、ガス接続部に漏れがないか点検してください。

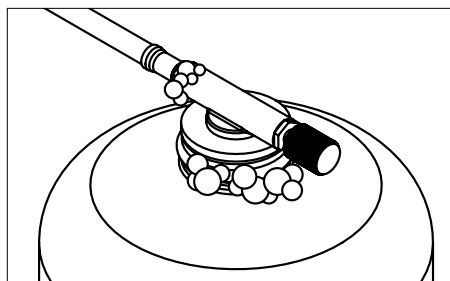
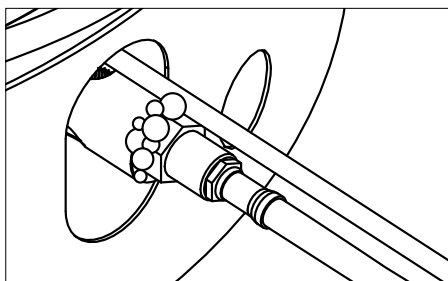



ガスカートリッジとアタゴガスバーベキューの接続部、ガスカートリッジのネック部、温度調節器に市販のガス漏れ検知スプレーを吹き付けるか、石けん水（石けん1／水3の割合）で磨く。温度調節器を反時計回りに「ヒューヒュー」と音がするまで回してください。気泡が見えなければ、焼き始めることができます。

リーク部分に気泡が発生し、ガスが流れ出る。温度調節ノブを「OFF」の位置に戻す。

- ガスカートリッジを完全に外し、ガス接続口にねじ戻します。再びガスが漏れた場合は、愛宕ガスバーベキューを使用しないでください! 新しいカートリッジを挿入し、再度ガス漏れテストを行ってください。それでも気泡が見える場合は、カスタマーサービスまでご連絡ください。
- ガスレギュレーターやバルブに気泡が見えたら、ガスの供給を止めてください。この場合、ガスバーベキューを使用しないでください。カスタマーサービスにご連絡ください。

## 8.2 クリーニング

愛宕ガスバーベキューを長持ちさせるために、使用後は必ず清掃してください。お手入れの前に、ガスカートリッジをガス接続口から取り外してください。

	<p><b>警告だ！ 火災や火傷の危険がある！</b> 引火性の洗浄剤は使用しないでください。アタゴのガスバーベキューが十分に冷めてから洗浄してください。</p>
	<p><b>注目してほしい！ 物的損害のリスク！</b> 水に浸けないでください！水がバーナーチューブに浸入し、愛宕ガスバーベキューを破損する恐れがあります。</p>

研磨剤入りの洗浄剤やタワシは使用しないでください。表面に永久的な損傷を与えます。

アタゴガスバーベキューを湿らせた布で拭く。必要に応じて中性洗剤を使用し、きれいな水で湿らせた布で表面を拭いてください。部品を丁寧に乾かしてください。

柔らかいブラシでバーナーに付着した食品残渣を取り除く。

### 取り外し可能なグリースドリフトレイ：

	<p><b>警告だ！ グリース火災の危険性！</b> 愛宕ガスバーベキューを使用する前に、必ず油受け皿を清掃してください！油火災は重大な人身事故や物的損害につながります！燃えている油脂を水で消さないでください！</p>
--	---

グリースドリフトレイにグリスがあるか確認する：

1. グリルラックを外す。
2. バーナーを保護するために保護プレートを取り外します。
3. グリースドリフトレイを慎重に取り外します。常にまっすぐにしておくこと。
4. スクレーパー（火鍋用スクレーパーなど）で油污れを落とす。
5. その後、グリースドリフトレイを石鹼水で洗浄する。きれいな水で洗い流し、丁寧に乾かします。
6. ドリフトレイをアタゴのガスバーベキューキューキューブに戻す。

	<p><b>ご注意ください！</b> ドリフトレイにアルミホイルを敷かないでください。</p>
--	---



## 9. 技術データ

モデル	Atago Gasgrill
カテゴリー	直圧 (DIN EN 521)
ガス消費量	271 g/h
熱出力	max. 3,8 kW
公認ガスカートリッジ	プロパン/ブタン混合 EN 417 ねじ込み式カートリッジ 7/16" x 28 UNEF ネジ付き
ノズル径	0,3 mm
使用可能なグリル面	ca. 600 cm <sup>2</sup>
組立寸法 (長さ×幅×高さ)	19 x 34 x 35,6 cm
重量 (ガスカートリッジ含まず)	4,3 kg

## 10. 処分

指定された回収システムで、種類ごとに分別して廃棄する。

ガスカートリッジは空の状態で、製造元の指示に従ってのみ廃棄できる！炎は消えるまで燃やさなければならない。

**著作権 © Petromax GmbH. 無断複写・転載を禁じます。**

Petromaxおよびdragonブランドは登録商標です。本書のいかなる部分も、書面による許可なく複製、加工、複写、配布することを禁じます。



## EU適合宣言

メーカー

### **Petromax GmbH**

Sudenburger Wuhne 61

39116 Magdeburg

ドイツ

愛宕ガスバーベキュー（商品番号：atago-gg28）がEU調和法に適合していることをここに宣言する。:

- (EU) ガス器具条例 2016/426

以下の整合規格が全面的または類推的に適用されている:

DIN EN 521:2020-05

液化石油ガス機器の仕様 - ポータブル蒸気圧式液化石油ガス機器

DIN EN ISO 12100:2011-03

リスク評価とリスク最小化

製造者は、この適合宣言書を発行する責任を負う。

識別番号: **2531-GAR-CGC11244**

通知機関の識別番号: **2531**

Magdeburg,

11.01.2024

マネジメント Petromax GmbH

Jörk Meyerrose

Sudenburger Wuhne 61

D-39116 Magdeburg

## 목차

1. 본 지침에 대한 정보	195
1.1 사용 설명서의 경고 표시 및 신호어	195
2. 사용 목적	195
3. 안전을 위해	196
3.1 액체 가스 밸브 카트리지가 취급 시 주의사항	197
3.2 결합 및 누출 발생 시	197
3.3 화재 발생 시	198
4. 운송 및 보관 지침	198
5. 시운전, 조립, 설치, 지침	199
5.1 커미셔닝	199
5.2 구조	200
5.3 호스 라인 설치하기	201
5.4 가스 카트리지 장착 및 교체하기	202
5.5 가스 바비큐 설치 위치에 대한 참고 사항	203
6. 작동	204
7. 데모타주	205
8. 유지 관리 및 청소	205
8.1 누출 테스트	206
8.2 청소	207
9. 기술 데이터	208
10. 폐기	208
EU 적합성 선언	209



**DE:** Gebrauchsanleitung **EN:** Your language is not available? Use this QR code to get more information. **BG:** Вашият език не е достъпен? Използвайте този QR код, за да получите повече информация. **ZH:** 您的语言不适用?使用此二维码获取更多信息. **EL:** Η γλώσσα σας δεν είναι διαθέσιμη; Χρησιμοποιήστε αυτόν τον κωδικό QR για να λάβετε περισσότερες πληροφορίες. **ID:** Bahasa Anda tidak tersedia? Gunakan kode QR ini untuk mendapatkan informasi lebih lanjut. **JA:** あなたの言語が利用できませんか?このQRコードで詳細をご確認ください。 **KO:** 귀하의 언어를 사용할 수 없나요? 이 QR 코드를 사용하여 자세한 정보를 확인하세요. **LV:** Jūsu valoda nav pieejama? Izmantojiet šo QR kodu, lai iegūtu vairāk informācijas. **LT:** Jūsų kalbos nėra? Norėdami gauti daugiau informacijos, naudokite šį QR kodą. **PT:** A sua língua não está disponível? Utilize este código QR para obter mais informações. **RO:** Limba dvs. nu este disponibilă? Utilizați acest cod QR pentru a obține mai multe informații. **SK:** Váš jazyk nie je k dispozícii? Použite tento QR kód na získanie ďalších informácií. **SL:** Vaš jezik ni na voljo? Za več informacij uporabite to kodo QR. **TR:** Diliniz mevcut değil mi? Daha fazla bilgi almak için bu QR kodunu kullanın. **UK:** Ваша мова недоступна? Скористайтесь цим QR-кодом, щоб отримати більше інформації. **HU:** Az Ön nyelve nem elérhető? Használja ezt a QR-kódot további információért.

특별 번호: GA-atago-gg28-2024-1

발행일: 09.01.2024

제조 연도: 2024

버전 번호입니다: 1

접이식 다리 덕분에 페트로맥스 아타고 가스 바비큐는 몇 초 만에 설치 및 사용 준비가 가능하며 호스를 통해 연결된 가스 카트리지와 함께 사용할 수 있습니다. 다리를 접었다 폈다 할 수 있어 부피가 작습니다. 스테인리스 스틸 소재의 페트로맥스 아타고 가스 바비큐는 세척이 간편합니다. 그릴 트레이는 손이나 식기세척기로 분리하여 세척할 수 있습니다. 그릴 표면이 넓어 여러 사람이 함께 구워도 열이 고르게 분산되어 구운 음식을 동시에 즐길 수 있습니다.



## 1. 본 지침에 대한 정보



**중요!** 페트로맥스 아타고 가스 바비큐를 사용하거나 가스 카트리지를 연결하기 전에 사용 설명서를 꼼꼼히 읽고 기기에 익숙해지도록 하세요. 사용 설명서는 페트로맥스 아타고 가스 바비큐의 안전한 사용을 위한 기초가 됩니다. 부적절한 사용은 신체적 부상과 재산상의 손해를 초래할 수 있습니다. 작동 중 및 오작동 발생 시 사용 설명서를 주의 깊게 준수해야 합니다. 사용 설명서는 제품을 재판매하는 경우에도 항상 제품과 함께 전달되어야 합니다! 따라서 나중에 참조하거나 후속 소유자를 위해 사용 설명서를 보관하세요.

### 1.1 사용 설명서의 경고 표시 및 신호어

이 사용 설명서에는 다음과 같은 기호와 신호어가 사용됩니다:

	<p><b>경고! 부상 위험!</b> 피하지 않으면 부상으로 이어질 수 있는 상황을 말합니다.</p>
	<p><b>주목! 재산 피해 위험!</b> 피하지 않을 경우 제품이 손상될 수 있는 상황을 나타냅니다.</p>
	<p><b>참고하세요!</b> 사용 설명서의 중요한 작동 지침에 대한 사용자의 주의를 환기합니다.</p>

## 2. 사용 목적

페트로맥스 아타고 가스 바비큐는 레저용으로 적합한 음식을 굽거나 조리하기 위해 테이블이나 바닥에서 사용하기 위한 제품으로 상업적 용도로는 적합하지 않습니다.

페트로맥스 아타고 가스 바비큐는 무제한 공기 교환이 가능한 야외에서만 사용하실 수 있습니다.



이 기기는 7/16 x 28 UNEF 나사산이 있는 EN 417 부탄-프로판 혼합물 나사식 카트리지로만 작동할 수 있습니다! 다른 유형의 가스 카트리지나 가스통을 연결하면 위험할 수 있습니다. 적합한 가스 카트리지는 배송 범위에 포함되지 않으며, 가스 카트리지는 전문 소매점이나 온라인에 서 구입할 수 있습니다.

페트로맥스 아타고 가스 바비큐는 레저용 차량 및 보트에서 액체 가스 시스템과 함께 사용하기 에 적합하지 않습니다.

### 3. 안전을 위해

- 아타고 가스 바비큐를 수평으로 세워서 사용하세요.
- 새거나 결함이 있거나 제대로 작동하지 않는 아타고 가스 바비큐는 사용하지 마세요.
- 아타고 가스 바비큐는 항상 감독하에 사용하세요! 예열하거나 바비큐를 하는 동안 절대로 아타고 가스 바비큐를 방치하지 마세요. 취급 시 항상 주의를 기울이세요.
- 피로, 질병, 음주, 약물 및 마약을 복용한 상태에서는 제품을 안전하게 사용할 수 없으므로 항상 주의하여 건강 상태가 양호할 때만 작업하세요.
- 가스 카트리지를 교체할 때 바로 근처에서 담배를 피우거나 화기를 사용하지 마세요! 가스 카트리지는 전기 점화원으로부터 멀리 떨어진 실외에서 다른 사람이 없는 곳에서 교체하세요.
- 기기를 변경하지 마세요!  
아타고 가스 바비큐는 함부로 다루서는 안 됩니다.







그림: 환기 슬롯을 깨끗하게 유지

	<p><b>경고! 폭발 위험!</b> 환기구를 덮거나 테이프로 막아서는 안 됩니다. 환기구는 정기적으로 점검해야 합니다. 가스 바비큐 그릴 위에 베이킹 페이퍼, 실리콘 베이킹 매트, 테프론 매트, 알루미늄 호일 등을 깔지 마세요.</p>
	<p>습기로부터 보호하세요.</p>

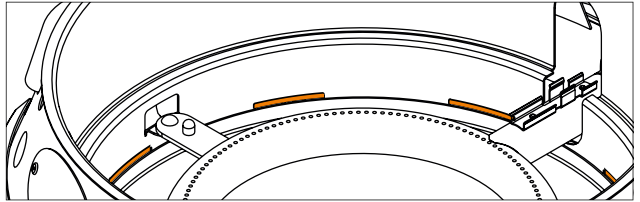
	<p><b>경고! 일산화탄소 중독!</b> 건물, 텐트, 파빌리온, 캐러밴, 이동식 주택, 보트 등 밀폐된 공간이나 사람이 거주할 수 있는 공간에서 아타고 가스 바비큐를 작동하지 마세요. 야외에서만 사용하세요!</p>
	<p><b>경고! 화상 위험!</b> 페트로맥스 아타고 가스 바비큐는 작동 중에는 움직이지 않아야 합니다. 점화 후에는 액체 가스가 가스 용기에서 기기로 흘러들어가 플래시 화재를 일으킬 수 있으므로 아타고 가스 바비큐를 움직이지 마세요. 접근 가능한 부품은 매우 뜨거울 수 있습니다. 화상을 입지 않도록 열 보호 장갑을 착용하세요.</p>
	<p>아타고 가스 바비큐장에는 어린이가 접근하지 못하도록 하세요.</p>

### 3.1 액체 가스 밸브 카트리지가 취급 시 주의사항

폭력과 기계적 손상을 피하세요! 가스가 누출되어 폭발성 공기-가스 혼합물이 발생할 수 있습니다. 또한 누출된 액체 가스는 피부에 저온 화상을 입힐 수 있습니다.

	<p>열(햇빛)로부터 보호하세요. 액화 가스 카트리지가 가열되지 않도록 보호하세요! 고온에서, 특히 불에 노출되면 가스 누출이 통제되지 않거나 카트리지가 파열될 위험이 있습니다.</p>
--	---

### 3.2 결함 및 누출 발생 시

액체 가스(프로판, 부탄 및 그 혼합물)는 인화성이 매우 높고 무색이며 냄새가 나는 가스입니다. 공기보다 무겁고 주변 공기와 약간만 섞여 있어도 발화할 수 있습니다. 제어되지 않은 가스가 누출되면 폭발할 수 있습니다.

가스가 새는 소리가 들리거나 냄새가 나는 결함 및 누출이 발생한 경우, 즉시 가스 레귤레이터를 끄고 누출 여부를 확인하세요(7장 참조).

버너가 꺼지면 조절기를 오른쪽으로 돌리세요. 몇 분 후 가스가 완전히 빠져나가면 가스 바비큐를 다시 켜도 됩니다. 하지만 바비큐가 뜨거울 수 있습니다!



그림: 위치

### 3.3 화재 발생 시

아타고 가스 바비큐에서 안전한 거리로 이동하고 소방대에 신고하세요.

전화 통화 중에 소방관에게 액체 가스 카트리지의 존재를 알려주세요!

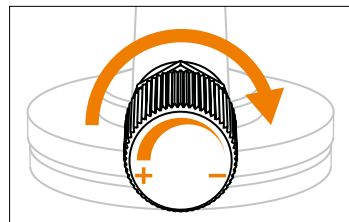
가능하면 화재 위험 구역에서 가스 카트리지를 제거하거나 필요한 경우 물로 식히세요!

### 4. 운송 및 보관 지침



**경고! 부상 및 재산 피해의 위험이 있습니다!**

가스 카트리가 나사로 고정된 상태로 아타고 가스 바비큐를 운반 및 보관할 경우 심각한 부상이나 폭발을 초래할 수 있습니다.

아타고 가스 바비큐를 운반하거나 보관하기 전에 가스 연결부에서 가스 카트리를 분리하고 밀봉 캡으로 가스 카트리를 고정하세요.



**경고! 폭발 위험!**

가스 카트리를 눕혀서 운반하거나 보관하지 말고 항상 밸브를 위를 향하게 세워서 넘어지거나 미끄러지지 않도록 고정하세요.

액체 가스통은 빈 가스통을 포함하여 통풍이 잘 되는 곳에 세워서 보관해야 하며, 지하(예: 지하실, 갱도), 계단, 복도, 통로, 비상구, 건물 내 탈출로 및 통로 또는 그 부근에 보관해서는 안 됩니다. 소형 실린더는 한 주택에 최대 두 개까지 보관할 수 있지만 침실이 아닌 별도의 방에 보관해야 합니다.



가스 카트리는 어린이의 손이 닿지 않는 곳에 보관하세요.

실외에 보관하는 액체 가스 카트리는 무단 접근을 방지하기 위해 보안을 유지해야 합니다.

## 5. 시운전, 조립, 설치, 지침

아타고 가스 바베큐를 처음 사용하기 전에 사용자는 아타고 가스 바베큐와 액세서리가 올바른 상태인지 확인해야 합니다. 페트로맥스 아타고 가스 바베큐를 처음 사용할 때는 아타고 가스 바베큐의 하우징을 확장하거나 축소하기 어려울 수 있습니다. 절대로 힘을 가해 하우징을 확장하거나 축소하지 마세요.



### 경고! 폭발 위험!

오일과 침투성 오일로 딱딱한 밸브와 컨트롤 노브를 움직이기 쉽게 만들려고 하지 마세요! 가스와 오일은 폭발성 혼합물을 형성합니다.

### 5.1 커미셔닝

1. 그릴스 드립 트레이, 보호판, 그릴 그리드를 올바른 순서대로 하우징에 삽입합니다.

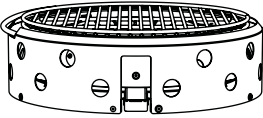

2. 아타고 가스 바비큐를 앞에 놓습니다.

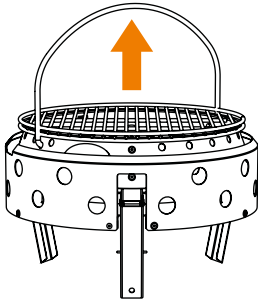

3. 손잡이를 당겨 다리가 저절로 접히도록 하고 가스 바비큐를 공중으로 들어 올립니다.

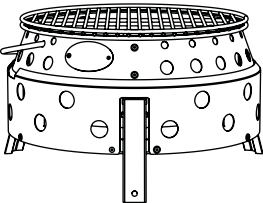

4. 이제 가스 바비큐를 세 발 앞에 놓습니다. 피에조 점화 장치를 홀더에 밀어 넣습니다.

# 5.2 구조



그림: 아타고 가스 바비큐 어셈블리



- 1 그릴
- 2 버너 가드 플레이트
- 3 그리스 드립 트레이
- 4 아타고 가스 바비큐 하우스
- 5 3x 피트
- 6 연결
- 7 피에조 점화
- 8 연결 밸브 및 레귤레이터가 있는 호스
- 9 카트리지(별도 구매)

### 5.3 호스 라인 설치하기

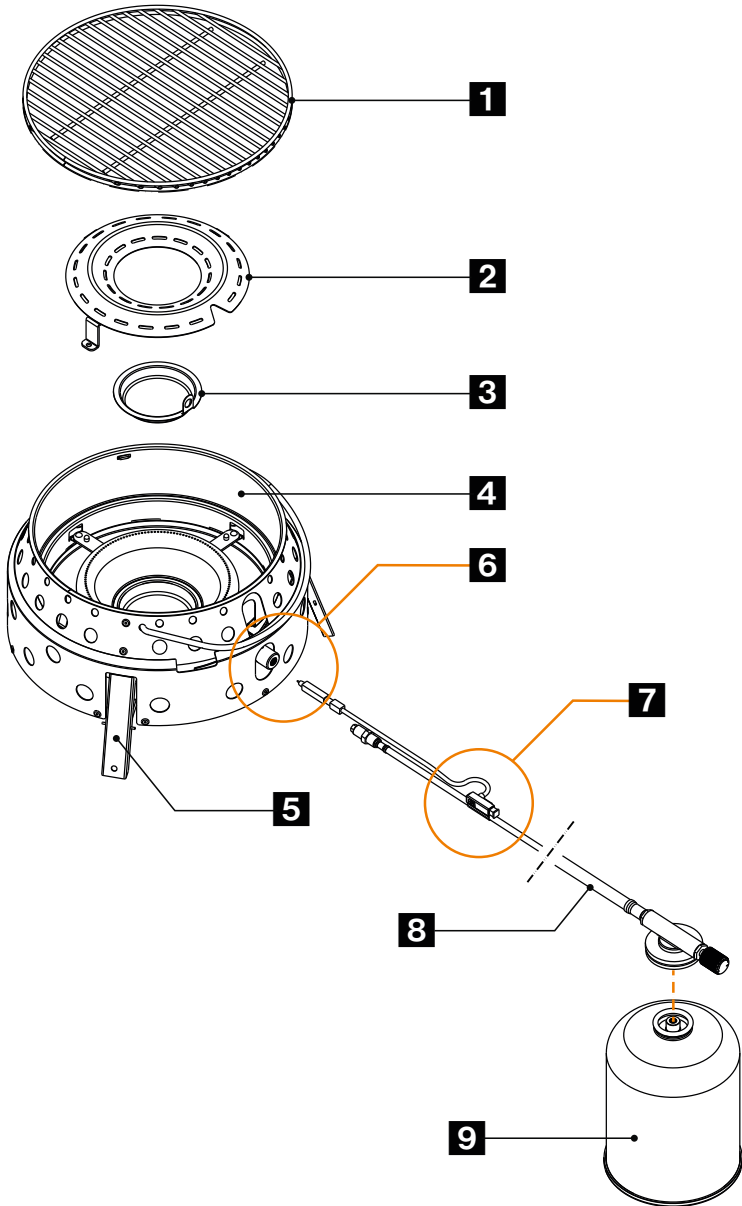
아타고 가스 바비큐를 가스 카트리지에 연결하는 데 사용되는 호스 라인의 종류입니다:



**참고하세요!** 최대 길이의 호스 라인은 1m를 초과하지 않아야 합니다!

- 1 슬라이더 +/-
- 2 노즐
- 3 개스킷

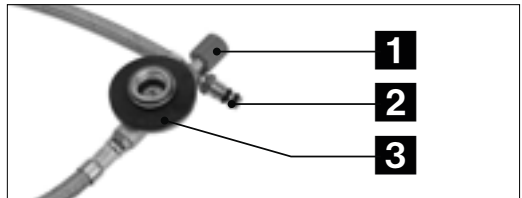

1. 가스 호스를 가스 바비큐에 끼우기: 가스 노즐 끝을 가스 바비큐의 원형 버너 튜브 끝부분에 끼워주세요. 힘을 가하지 마세요!



그림: 1단계



2. 피에조 점화 장치를 홀더에 밀어 넣습니다.

그림: 2단계

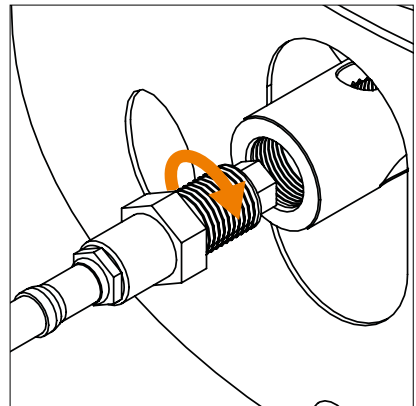
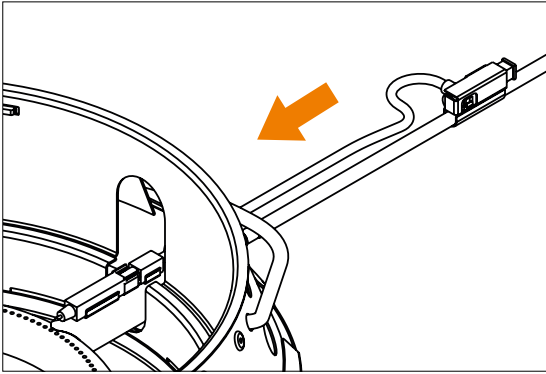
## 5.4 가스 카트리지 장착 및 교체하기

가스 카트리지를 장착하거나 교체하기 전에 가스 카트리지 제조업체의 지침을 따르고 이를 준수하세요!

LPG 카트리지를 내려놓을 때는 손상 위험과 냄새의 영향에 주의하세요. 손상된 카트리지는 사용하지 마세요. 찌그러지거나 녹슨 카트리지는 위험할 수 있으므로 즉시 교체해야 합니다.

가스 카트리지를 연결하기 전에 씰(기기와 가스 카트리지 사이)이 있고 상태가 양호한지 확인하세요. 씰이 손상되었거나 마모된 제품은 사용하지 마세요.

호스 라인의 연결 위치를 확인하여 꼬이지 않았는지 확인하세요.

가스 카트리지는 다른 사람이 없는 야외에서 교체하세요.

가스 카트리지를 풀기 전에 버너가 꺼졌는지 확인하세요.

가스 카트리지와 호스 라인을 아타고 가스 바베큐에 연결한 후 가스 카트리지가 새는지 확인하세요 („유지보수 및 청소“ 장 참조).

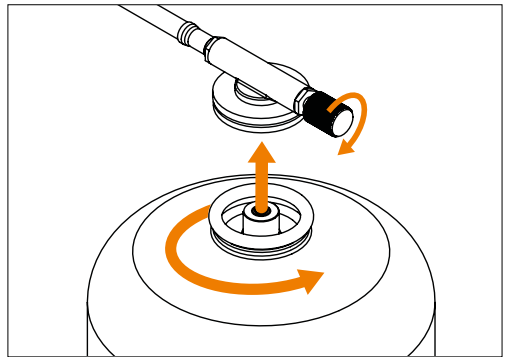

**참고하세요!** 가스 카트리지에 가스가 남아 있는지 확인하세요.

이를 위해 카트리지의 무게를 재면 됩니다. 또는 카트리지에 손가락을 대고 금속이 차갑게 느껴지는 부분으로 충전량을 확인할 수 있습니다. 가스 카트리지가 비어 있으면 새 카트리지로 교체하세요.

## 5.5 가스 바비큐 설치 위치에 대한 참고 사항

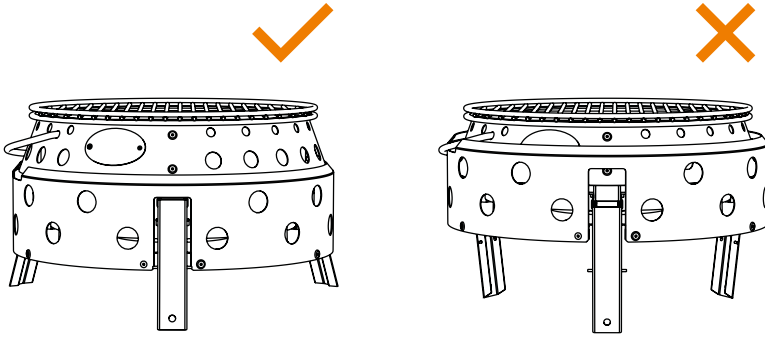

아타고 가스 바비큐를 더 이상 옮길 필요가 없는 적절한 장소를 찾으세요.

아타고 가스 바비큐를 단단하고 불연성이며 평평하고 안정된 바닥에 수평으로 놓고 바람으로부터 보호받도록 받침대에 올려놓으세요.

다리 중 하나가 올바르게 접혀서 제자리에 고정되어 있지 않은 경우 아타고 가스 바비큐를 사용하지 마세요. 흔들리거나 넘어지지 않는지 확인하세요.

가연성 물체 근처에 설치하지 마세요. 건물, 사람, 동물, 식물, 물체로부터 충분한 거리를 유지하세요. 보호 구역에는 인화성 물질이 없어야 합니다.

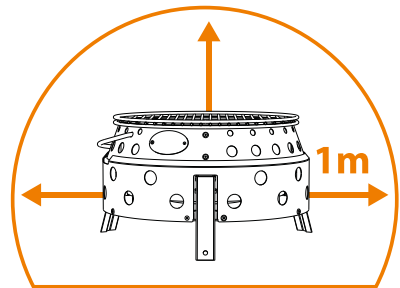

**참고하세요!** 카트리지를 교체 시 LPG 카트리지 밸브에서 0.5m 이내에는 점화원을 피해야 합니다. 액화 가스 카트리지로부터 반경 0.5m 이내에 건물이나 차량에 개구부가 없어야 합니다. 액체 가스 카트리지 위치로부터 반경 1m 이내에 보호되지 않은 가스 흡입구, 공기, 조명 또는 지하실 샤프트 또는 이와 유사한 것이 없어야 합니다.

액체 가스 카트리지는 복사열원(예: 가스 바비큐)에서 50°C 이상 가열되지 않도록 액체 가스 카트리지의 액체 가스가 50°C 이상 가열되지 않도록 충분한 거리를 두고 배치해야 합니다.

## 6. 작동

시작하기 전에 불을 끌 수 있는 모래 양동이를 준비하세요. 필요한 경우 그리스 소화기를 사용하세요.

	<p><b>주목! 가스 누출 사고!</b>                  작동 중 호스에 가해지는 비틀림 응력을 피해야 합니다!</p>
---	---

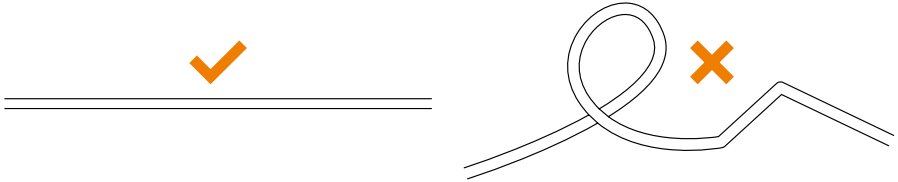

**피에조 점화를 통해 아타고 가스 바비큐를 점화합니다:** 컨트롤을 왼쪽으로 돌려 피에조 점화를 활성화합니다.



그림: 1단계



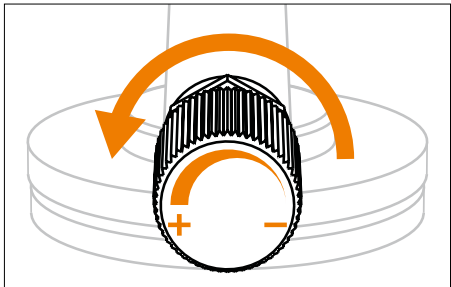

그림: 2단계

이제 가스 바비큐가 작동합니다: 정상적인 불꽃은 파란색으로 빛나고 끝이 노란색일 수 있습니다.

	<p><b>주목! 가스 누출 사고!</b>                  버너가 10초 이내에 점화되지 않으면 점화를 취소하고 컨트롤을 오른쪽으로 돌리세요. 가스가 빠져나갈 때까지 3분 정도 기다렸다가 아타고 가스 바비큐에 재점화를 시도하세요.</p>
---	--

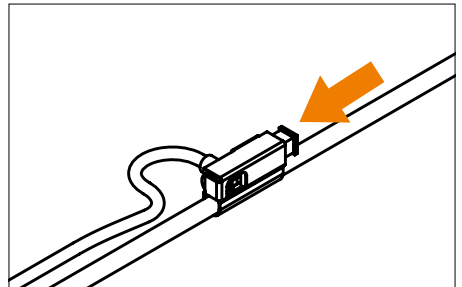
컨트롤(+/-)을 사용하여 컨트롤을 시계 방향으로 돌리면 불꽃이 줄어들고, 시계 반대 방향으로 돌리면 불꽃의 강도가 증가합니다.

**참고하세요!**

불꽃에 그리스를 떨어뜨리지 마세요. 이후 점화 오류를 방지하기 위해 버너를 깨끗하게 유지하세요.

아타고 가스 바비큐를 더 이상 사용하지 않을 때는 컨트롤 노브를 최대한 오른쪽으로 돌리세요.

**7. 데몽타주**

가스 카트리지를 제거하기 전에 버너가 꺼졌는지 확인하세요. 가스 카트리지와 가스 호스를 분리합니다:



그림: 1단계



그림: 2단계

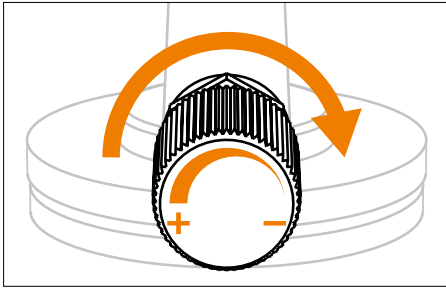

1. 아타고 가스 바비큐를 더 이상 사용하지 않을 때는 컨트롤을 오른쪽(시계 방향)으로 돌립니다(마이너스 -).
2. 가스 카트리지의 나사를 풀고 오른쪽(시계 방향)으로 돌립니다.
3. 피에조 점화 장치를 제거합니다.
4. 바베큐에서 가스 호스의 나사를 풉니다.

**가스 바비큐의 다리를 접습니다:**

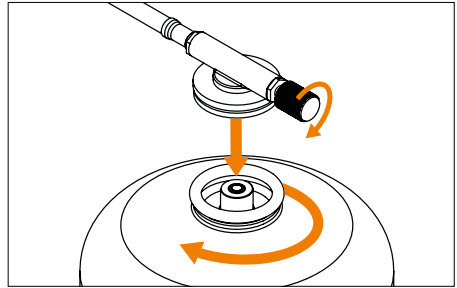
1. 그릴이 식을 때까지 기다리세요.
2. 양손으로 하우징 아래를 잡고 아타고 가스 바비큐를 들어 올리세요. 동시에 하우징 부품이 서로 밀어 넣고 발이 하우징 안으로 사라져 공간을 절약할 수 있습니다.

**8. 유지 관리 및 청소**

아타고 가스 바비큐는 정기적으로 점검해야 합니다. 점검은 아타고 가스 바베큐 사용자가 준비해야 합니다. 마모되기 쉬운 시스템 부품(예: 레귤레이터, 호스, 씰)은 더 이상 안전하게 작동하지 않을 경우 교체해야 합니다. 호스 라인은 유효기간이 지나고 제조일로부터 10년 이내에 새 것으로 교체해야 합니다.

	<p><b>참고하세요!</b> Petromax 정품 예비 부품만 사용하세요.</p>
	<p><b>경고!</b> 부상 및 재산 피해의 위험이 있습니다! <b>기기를 변경하지 마세요!</b> 아타고 가스 바비큐의 수리 및 유지보수는 공인된 전문가만 수행할 수 있습니다. 매번 사용하기 전에 버너에 침전물이 있는지 확인하고, 아타고 가스 바비큐를 사용하기 전에 제거하세요.</p>

## 8.1 누출 테스트

아타고 가스 바비큐에서 가스가 새는 경우(가스 냄새가 나는 경우), 점화원에서 멀리 떨어진 야외에서만 가스 바비큐의 누출 여부를 점검하세요. 화염으로 누출 여부를 확인하지 말고 비눗물이나 누출 감지 스프레이를 사용하세요!

카트리지를 교체할 때마다 가스 연결부에 누출이 있는지 정기적으로 점검하세요.

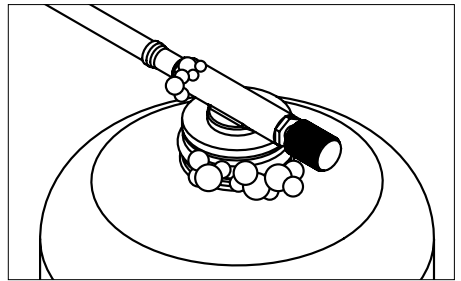
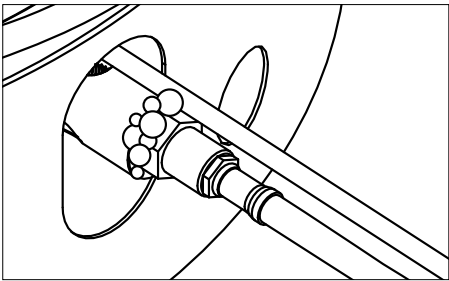



가스 카트리지와 아타고 가스 바비큐의 연결부, 가스 카트리지 목 부분, 온도 조절기 부분에 시중에서 판매하는 누출 감지 스프레이를 뿌리거나 비눗물(비누 1대 물 3대 비율)로 닦아주세요. 부드러운 쇠쇠 소리가 들릴 때까지 온도 조절기를 시계 반대 방향으로 돌립니다. 기포가 보이지 않으면 구이를 시작해도 됩니다.

누출 부위에 기포가 생기고 가스가 흘러나옵니다. 온도 조절 노브를 다시 „꺼짐“ 위치로 돌립니다.

- 가스 카트리지의 나사를 완전히 풀고 가스 연결부에 다시 끼워주세요. 가스가 다시 누출되면 아타고 가스 바비큐를 사용해서는 안 됩니다! 새 카트리지를 삽입하고 누출 테스트를 다시 실시하세요. 여전히 기포가 보이면 고객 서비스에 문의하세요.
- 가스 레귤레이터나 밸브에 기포가 보이면 가스 공급을 중단하세요. 이 경우 가스 바비큐를 사용하지 마세요. 고객 서비스에 문의하세요.

## 8.2 청소

아타고 가스 바베큐의 수명을 연장하려면 사용 후 매번 청소하세요. 청소하기 전에 가스 연결부에서 가스 카트리지를 분리하세요.

	<p><b>경고! 화재 및 화상 위험!</b> 인화성 세척제를 사용하지 마세요. 아타고 가스 바베큐가 충분히 식을 때까지 기다렸다가 청소하세요.</p>
	<p><b>주목! 재산 피해 위험!</b> 물에 담그지 마세요! 물이 버너 튜브에 침투하여 아타고 가스 바베큐가 손상될 수 있습니다.</p>

연마성 세정제나 수세미는 표면을 영구적으로 손상시킬 수 있으므로 사용하지 마세요.

젖은 천으로 아타고 가스 바베큐를 닦으세요. 필요한 경우 중성 세제를 사용하고 깨끗한 물에 적신 천으로 표면을 닦으세요. 부품을 조심스럽게 말리세요.

부드러운 솔로 버너에 남아 있는 음식물 찌꺼기를 제거합니다.

탈착식 그리스 드립 트레이:

	<p><b>경고! 그리스 화재 위험!</b> 아타고 가스 바베큐를 사용할 때마다 그리스 드립 트레이를 청소하세요! 기름 화재는 심각한 부상과 재산 피해로 이어질 수 있습니다! 타는 기름은 절대로 물로 끄지 말고 기름 소화기를 사용하세요!</p>
--	--

그리스 드립 트레이에 그리스가 있는지 확인합니다:

1. 그릴 랙을 제거합니다.
2. 버너를 보호하기 위해 보호판을 제거합니다.
3. 그리스 드립 트레이를 조심스럽게 분리합니다. 항상 똑바로 유지합니다.
4. 스크레이퍼(예: 냄비 및 프라이팬용 스크레이퍼(종류: OS 및 OS-Z))로 기름을 제거합니다.
5. 그런 다음 비눗물로 그리스 드립 트레이를 닦습니다. 깨끗한 물로 행구고 조심스럽게 말립니다.
6. 그리스 드립 트레이를 아타고 가스 바베큐에 다시 넣습니다.

	<p><b>참고하세요!</b> 그리스 드립 트레이에 알루미늄 호일을 깔지 마세요.</p>
--	---

## 9. 기술 데이터

모델	Atago Gasgrill
카테고리	직접 압력 (DIN EN 521)
가스 소비량	271 g/h
열 출력	max. 3,8 kW
공인 가스 카트리지	프로판/부탄 혼합물 7/16" x 28 UNEF 나사산이 있는 EN 417 나사식 카트리지
노즐 직경	0,3 mm
사용 가능한 그릴 표면	ca. 600 cm <sup>2</sup>
조립 치수(L x W x H)	19 x 34 x 35,6 cm
가스 카트리지 제외 무게	4,3 kg

## 10. 폐기

지정된 수거 시스템에 종류별로 분리하여 폐기하세요.

가스 카트리지는 제조업체의 지침에 따라 비어 있는 상태로만 폐기해야 합니다! 불꽃은 꺼질 때까지 타야 합니다.

**저작권 © Petromax GmbH. 모든 권리 보유.**

Petromax 및 드래곤 브랜드는 등록 상표입니다. 이 설명서의 어떤 부분도 서면 승인 없이 어떤 형태로든 복제, 가공, 복사 또는 배포할 수 없습니다.



## EU 적합성 선언

제조업체

Petromax GmbH  
Sudenburger Wuhne 61  
39116 Magdeburg  
독일

는 아타고 가스 바베큐(제품 번호 아타고-GG28)가 유럽연합의 조화 법규를 준수함을 선언합니다:

- (EU) 가스 기기 규정 2016/426

다음과 같은 조화로운 표준이 전면적으로 또는 유추 적용되었습니다:

DIN EN 521:2020-05  
액화석유가스 기기 사양 - 휴대용 증기압 액화석유가스 기기의 사양

DIN EN ISO 12100:2011-03  
위험 평가 및 위험 최소화

이 적합성 선언의 발행에 대한 책임은 전적으로 제조업체에 있습니다.

식별 번호: **2531-GAR-CGC11244**

인증 기관 식별 번호: **2531**

Magdeburg,  
11.01.2024

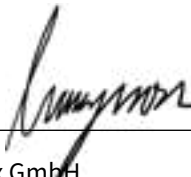
  
\_\_\_\_\_  
관리 Petromax GmbH  
Jörg Meyerrose  
Sudenburger Wuhne 61  
D-39116 Magdeburg



# Satura rādītājs

1. Informācija par šīm instrukcijām	211
1.1 Brīdinājuma zīmes un signālie vārdi lietošanas instrukcijā	211
2. Paredzētais lietojums	211
3. Jūsu drošībai	212
3.1 Piezīmes par darbu ar šķidro gāzu vārstu kasetnēm	213
3.2 Bojājumu un noplūžu gadījumā	213
3.3 Ugunsgrēka gadījumā	214
4. Transportēšanas un uzglabāšanas instrukcijas	214
5. Nodošana ekspluatācijā, montāža, uzstādīšana, instrukcijas	215
5.1 Nodošana ekspluatācijā	215
5.2 Struktūra	216
5.3 Šļūtenes līnijas uzstādīšana	217
5.4 Gāzes kasetnes uzstādīšana un nomaiņa	218
5.5 Piezīmes par gāzes grīla uzstādīšanas vietu	219
6. Darbība	220
7. Demontāža	221
8. Uzturēšana un tīrīšana	221
8.1 Noplūdes tests	222
8.2 Tīrīšana	223
9 Tehniskie dati	224
10. Iznīcināšana	224
EU atbilstības deklarācija	225



**DE:** Gebrauchsanleitung **EN:** Your language is not available? Use this QR code to get more information. **BG:** Вашият език не е достъпен? Използвайте този QR код, за да получите повече информация. **ZH:** 您的语言不适用?使用此二维码获取更多息。 **EL:** Η γλώσσα σας δεν είναι διαθέσιμη; Χρησιμοποιήστε αυτόν τον κωδικό QR για να λάβετε περισσότερες πληροφορίες. **ID:** Bahasa Anda tidak tersedia? Gunakan kode QR ini untuk mendapatkan informasi lebih lanjut. **JA:** あなたの言語が利用できませんか?このQRコードで詳細をご確認ください。 **KO:** 귀하의 언어를 사용할 수 없나요? 이 QR 코드를 사용하여 자세한 정보를 확인하세요. **LV:** Jūsu valoda nav pieejama? Izmantojiet šo QR kodu, lai iegūtu vairāk informācijas. **LT:** Jūsų kalbos nėra? Norėdami gauti daugiau informacijos, naudokite šį QR kodą. **PT:** A sua língua não está disponível? Utilize este código QR para obter mais informações. **RO:** Limba dvs. nu este disponibilă? Utilizați acest cod QR pentru a obține mai multe informații. **SK:** Váš jazyk nie je k dispozícii? Použite tento QR kód na získanie ďalších informácií. **SL:** Vaš jezik ni na voljo? Za več informacij uporabite to kodo QR. **TR:** Diliniz mevcut değil mi? Daha fazla bilgi almak için bu QR kodunu kullanın. **UK:** Ваша мова недоступна? Скористайтесь цим QR-кодом, щоб отримати більше інформації. **HU:** Az Ön nyelve nem elérhető? Használja ezt a QR-kódot további információért.

Identifikācijas numurs: GA-atago-gg28-2024-1

Līdzdošanas datums: 09.01.2024

Izgatavošanas gads: 2024

Versijas numurs: 1

Pateicoties atlokāmajām kājām, Petromax Atago gāzes grilu var uzstādīt un sagatavot lietošanai dažu sekunžu laikā, un tas darbojas ar gāzes kasetni, kas ir savienota ar šļūteni. Salokāmās un atlokāmās kājas garantē kompakto iepakojuma izmēru. Nerūsējošā tērauda Petromax Atago gāzes grils ir viegli tīrāms. Tauku paplāti var noņemt un iztīrīt ar rokām vai trauku mazgājamajā mašīnā. Pateicoties lielajai grilēšanas virsmai, vairāki cilvēki var grilēt kopā un baudīt grilēto ēdienu vienlaicīgi, pateicoties vienkāršīgai un drošai siltuma sadalei.

## 1. Informācija par šīm instrukcijām



**Svarīgi!** Pirms Petromax Atago gāzes grila lietošanas vai gāzes kārtiņģa pieslēģšanas pilnībā un rūpīgi izlasiet lietošanas instrukciju, lai iepazītos ar ierīci. Lietošanas instrukcija ir Petromax Atago gāzes grila drošas lietošanas pamats. Nepareiza lietošana var izraisīt miesas bojājumus un materiālos zaudējumus. Lietošanas instrukcija ir rūpīgi jāievēro ekspluatācijas laikā un darbības traucējumu gadījumā. Lietošanas instrukcija vienmēr jānodod kopā ar ierīci, pat ja tā tiek pārdota tālāk! Tāpēc saglabājiet lietošanas instrukciju turpmākai lietošanai vai nākamajiem īpašniekiem.

### 1.1 Brīdinājuma zīmes un signālie vārdi lietošanas instrukcijā

Šajā lietošanas instrukcijā ir izmantoti šādi simboli un signālvārdi:

	<b>Brīdinājums! Traumu risks!</b> Attiecas uz situācijām, kas var izraisīt traumas, ja no tām neizvairās.
	<b>Uzmanību! Īpašuma bojājumu risks!</b> Norāda situācijas, kas var izraisīt produkta bojājumus, ja no tiem netiek izvairīts.
	<b>Lūdzu, ņemiet vērā!</b> Vērš lietotāja uzmanību uz svarīgiem lietošanas norādījumiem lietošanas instrukcijā.

## 2. Paredzētais lietojums

Petromax Atago gāzes grils ir paredzēts lietošanai uz galda vai uz grīdas, lai grilētu vai gatavotu piemērotu ēdienu brīvā laika pavadīšanai, un nav piemērots komerciālai lietošanai.

Petromax Atago gāzes grilu drīkst izmantot tikai ārpus telpām ar neierobežotu gaisa apmaiņu.

**Šo ierīci drīkst darbināt tikai ar EN 417 butāna un propāna maisījuma ieskrūvējamām patronām ar 7/16 x 28 UNEF vītņi! Mēģināt pieslēgt cita veida gāzes patronas vai gāzes balonus var būt bīstami.** Piegādes komplektācijā nav iekļautas piemērotas gāzes kasetnes; gāzes kasetnes var iegādāties specializētajos mazumtirgotājos vai tiešsaistē.



Petromax Atago gāzes grils nav piemērots lietošanai ar sašķīdinātās gāzes sistēmām atpūtas transportlīdzekļos un laivās.

### 3. Jūsu drošībai

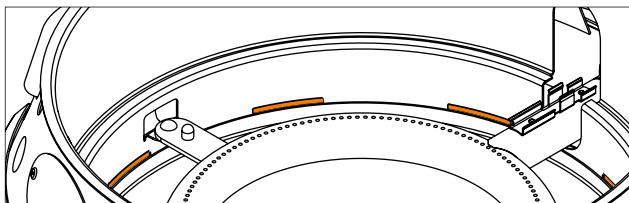
- Izmantojiet Atago gāzes grilu horizontālā līmenī.
- Neizmantojiet Atago gāzes grilu, kas ir noplūdis, bojāts vai nedarbojas pareizi.
- Ar Atago gāzes grilu vienmēr strādājiet uzraudzībā! Nekad neatstājiet Atago gāzes grilu bez uzraudzības priekšsildīšanas vai grilēšanas laikā. Vienmēr rīkojieties uzmanīgi.
- Vienmēr strādājiet piesardzīgi un tikai tad, ja esat labā veselības stāvoklī: nogurums, slimība, alkohols, medikamenti un narkotikas ir bezatbildīgi, jo jūs vairs nevarat droši lietot produktu.
- Nomainot gāzes kasetnes, nesmēķējiet un nelietojiet atklātu liesmu tiešā tuvumā! Gāzes kasetnes nomainiet ārpus telpām, prom no elektriskās aizdegšanās avotiem un prom no citiem cilvēkiem.
- **Neveiciet nekādas izmaiņas ierīcē!** Ar Atago gāzes grilu nedrīkst veikt nekādas manipulācijas.



*Zīm.: Uzturiet ventilācijas atveres brīvas*

	<p><b>Brīdinājums! Sprādziena briesmas!</b> Ventilācijas atveres nedrīkst aizsegēt vai aizlīmēt ar lentu. Atveres regulāri jāpārbauda. Gāzes grilu neizklājiet ar cepamo papīru, silikona cepamajiem paklājiņiem, teflona paklājiņiem, alumīnija foliju vai tamlīdzīgiem materiāliem.</p>
	<p>Aizsargājiet no mitruma.</p>



	<p><b>Brīdinājums! Saindēšanās ar oglekļa monoksīdu!</b></p> <p>Nedarbiniet Atago gāzes grilu slēgtās un/vai dzīvojamās telpās, piemēram, ēkās, teltīs, teltīs, paviljonos, dzīvojamās piekabēs, pārvietojamās mājās, laivās. Izmantojiet tikai ārā!</p>
	<p><b>Brīdinājums! Apdegumu risks!</b></p> <p>Ekspluatācijas laikā Petromax Atago gāzes grilu nedrīkst pārvietot. Pēc aizdedzināšanas nepārvietojiet Atago gāzes grilu, jo šķidrā gāze no gāzes tvertnes var ieplūst ierīcē un izraisīt uzliesmojumu.</p> <p>Pieejamās daļas var būt ļoti karstas. Lai pasargātu no apdegumiem, izmantojiet karstuma aizsargcimdus.</p>
	<p>Sargājiet mazus bērnus no Atago gāzes grila.</p>

### 3.1 Piezīmes par darbu ar šķidro gāzu vārstu kasetnēm

Izvairieties no vardarbības un mehāniskiem bojājumiem! Gāze var izplūst un var rasties sprādzienbīstami gaiss un gāzes maisījumi. Turklāt izplūstošā šķidrā gāze var izraisīt aukstus ādas apdegumus.

	<p>Aizsargājiet no karstuma (sauļes gaismas).</p> <p>Aizsargājiet šķidrās gāzes kasetni no karsēšanas! Augstākā temperatūrā, jo īpaši uguns iedarbībā, pastāv nekontrolētas gāzes noplūdes vai pat kasetnes plīšanas risks.</p>
--	---

### 3.2 Bojājumu un noplūžu gadījumā

Šķidrā gāze (propāns, butāns un to maisījumi) ir īpaši viegli uzliesmojoša, bezkrāsaina gāze ar jūtamu smaržu. Tā ir smagāka par gaisu un var aizdegties pat tad, ja ir tikai neliels sajaukta ar apkārtējo gaisu. Nekontrolēti izplūstoša gāze var deflagrēt vai eksplodēt.

Bojājumu un noplūžu gadījumā, ja ir dzirdama vai jūtama gāzes noplūde, nekavējoties izslēdziet gāzes regulatoru un pārbaudiet, vai nav noplūdes (skatīt 7. nodaļu).

Ja deglis nodziest, pagrieziet regulatoru pa labi. Pēc dažām minūtēm gāze būs pilnībā izplūdusi, un jūs varēsiet atkal ieslēgt gāzes grilu. Tomēr grils var būt karsts!

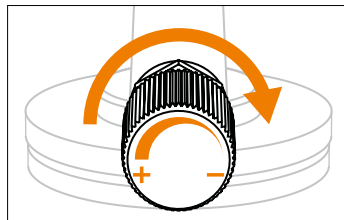

Attēls: Atrašanās vieta no



### 3.3 Ugunsgrēka gadījumā

Pārvietojieties drošā attālumā no Atago gāzes grila un informējiet ugunsdzēsējus.

Informējiet ugunsdzēsējus par šķidro gāzu patronu klātbūtni telefona zvana laikā!

Ja iespējams, izņemiet gāzes kasetni no ugunsbīstamās zonas vai, ja nepieciešams, atdzesējiet to ar ūdeni!

### 4. Transportēšanas un uzglabāšanas instrukcijas

	<p><b>Brīdinājums! Traumu un īpašuma bojājumu risks!</b></p> <p>Transportējot un uzglabājot Atago gāzes grilu ar ieskrūvējamām gāzes patronām, var gūt nopietnas traumas vai izraisīt sprādzienus.</p> <p>Pirms Atago gāzes grila transportēšanas vai uzglabāšanas izņemiet gāzes kasetni no gāzes savienojuma un nostipriniet gāzes kasetni ar blīvējošo vāciņu.</p>
	<p><b>Brīdinājums! Deflagrācijas risks!</b></p> <p>Nekad nepārvadājiet un neglabājiet gāzes kasetnes guļus, bet vienmēr vertikālā stāvoklī ar vārstu uz augšu un nostiprinātas pret apgāšanos un noslidēšanu.</p> <p>Šķidrās gāzes balonus - pat tukšus - drīkst uzglabāt tikai stāvus un stāvus labi vēdināmās telpās: ne zem zemes līmeņa (piemēram, pagrabos, šahtās), kāpņu telpās, gaitenēs, gaitenēs, avārijas izejās, evakuācijas ceļos un ejās ēkās vai to tiešā tuvumā. Vienā mājoklī drīkst glabāt ne vairāk kā divus mazos balonus, bet atsevišķās telpās (nevis guļamistabās).</p>
	<p>Gāzes kasetni glabājiet bērniem nepieejamā vietā.</p> <p>Šķidrās gāzes kasetnes, kas tiek uzglabātas ārpus telpām, ir jāaizsargā pret nesankcionētu piekļuvi.</p>

## 5. Nodošana ekspluatācijā, montāža, uzstādīšana, instrukcijas

Pirms Atago gāzes grila pirmās lietošanas reizes lietotājam jāpārlicinās, ka Atago gāzes grils un piederumi ir atbilstoši stāvokli. Pirmo reizi lietojot Petromax Atago gāzes grilu, var būt grūti izvilkt un ievilkt Atago gāzes grila korpusu. Nekad neizmantojiet spēku, lai izvilktu vai savilktu korpusu.



### **Brīdinājums! Sprādziena briesmas!**

Nekad nemēģiniet ar eļļu un penetrējošo eļļu atvieglot stīvo vārstu un vadības pogu kustību! Gāze un eļļa veido sprādzienbīstamu maisījumu.

### 5.1 Nodošana ekspluatācijā

1. Levietojiet tauku pilienu paplāti, aizsargplāksni un grila režģi korpusā šādā secībā.

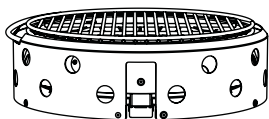

2. Novietojiet Atago gāzes grilu priekšā.

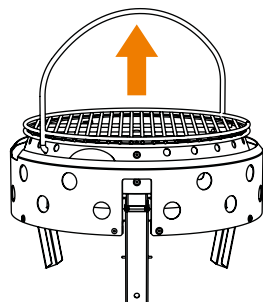

3. Pavelciet rokturi tā, lai kājas pašas izlocītos, un paceliet gāzes grilu gaisā.

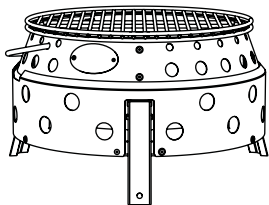

4. Tagad novietojiet gāzes grilu uz trim kājiņām sev priekšā. Ievietojiet pjezo aizdedzi turētājā.

## 5.2 Struktūra

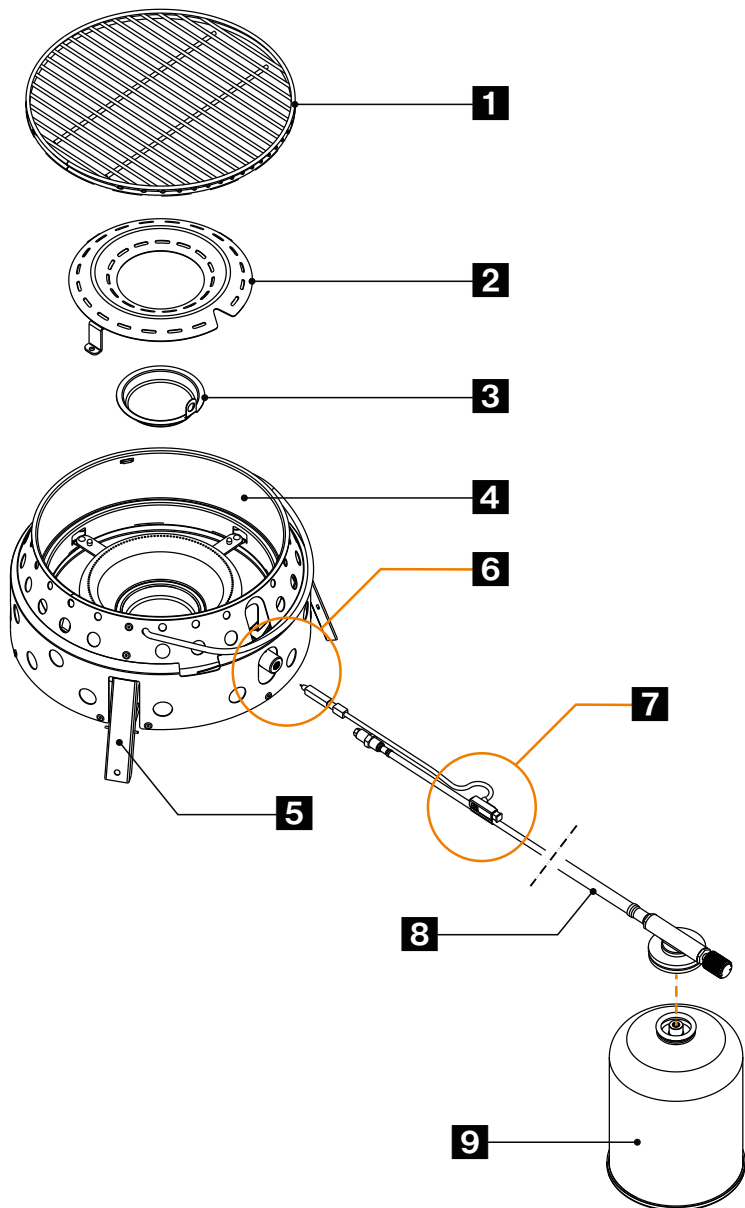

Attēls: Atago gāzes grila montāža



- 1** Režģis
- 2** Degļa aizsargplāksne
- 3** Tauku pilienu paplate
- 4** Atago gāzes grila korpuss
- 5** 3x Pēda
- 6** Savienojums
- 7** Piezo aizdedze
- 8** Šļūtene ar savienojuma vārstu un regulatoru
- 9** Kasetne (pieejama atsevišķi)

### 5.3 Šļūtenes līnijas uzstādīšana

Šļūtenes līnijas veids, ko izmanto Atago gāzes grila savienošanai ar gāzes patronu:



**Lūdzu, ņemiet vērā!** Maks. šļūtenes garums nedrīkst pārsniegt 1 m!

- 1** Slīdnis +/-
- 2** Sprausla
- 3** Starplikas

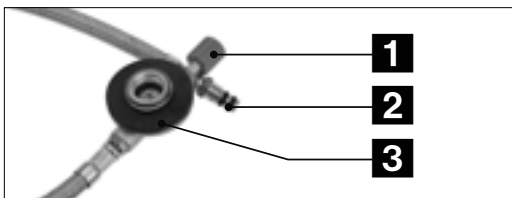

1. Pieskrūvējiet gāzes šļūteni pie gāzes grila: pieskrūvējiet gāzes uzgaļa galu pie gāzes grila apaļā degļa caurules gala. Nelietojiet spēku!

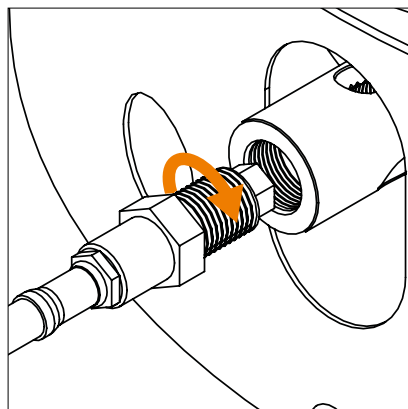

Attēls: 1. solis

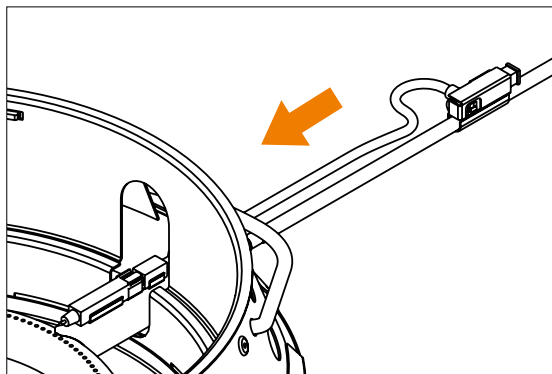

2. Levietojiet pjezo aizdedzi turētājā.

Attēls: 2. solis

## 5.4 Gāzes kasetnes uzstādīšana un nomaīņa

Pirms gāzes kārtidža uzstādīšanas vai nomaīņas ievērojiet gāzes kārtidža ražotāja norādījumus un ievērojiet tos!

Novietojot SNG kasetni uz leju, pievērsiet uzmanību iespējamiem bojājumu riskiem un laikapstākļu ietekmei. Neizmantojiet bojātu kasetni. Saplēsta vai sarūsējusi kasetne var būt bīstama, un tā nekavējoties jānomaina.

Pirms gāzes kārtidža pievienošanas pārbaudiet, vai blīvējums (starp ierīci un gāzes kārtidžu) ir pievienots un ir labā stāvoklī. Nelietojiet ierīci ar bojātu vai nolietotu blīvējumu.

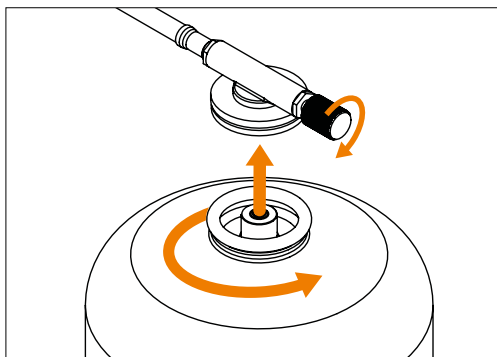

Pārbaudiet šļūtenes savienojuma pozīciju, lai pārliecinātos, ka tas nav savīts.

Gāzes kasetni nomainiet ārpus telpām un ārpus citu cilvēku klātbūtnes.

Pirms gāzes kārtidža atbrīvošanas pārbaudiet, vai degļi ir nodzisuši.

Pēc tam, kad gāzes kasetne ar šļūtenes vadu ir pievienota Atago gāzes grilam, pārbaudiet, vai tā nav noplūdusi (skat. nodaļu „Uzturēšana un tīrīšana”).



**Lūdzu, ņemiet vērā!** Pārbaudiet, vai gāzes kārtidžā joprojām ir gāze.

Lai to izdarītu, varat nosvērt kasetni. Var arī palaist ar pirkstu pa kasetni, lai noteiktu uzpildes līmeni pēc metāla aukstuma sajūtas. Kad gāzes kasetne ir tukša, nomainiet to pret jaunu.

## 5.5 Piezīmes par gāzes grila uzstādīšanas vietu

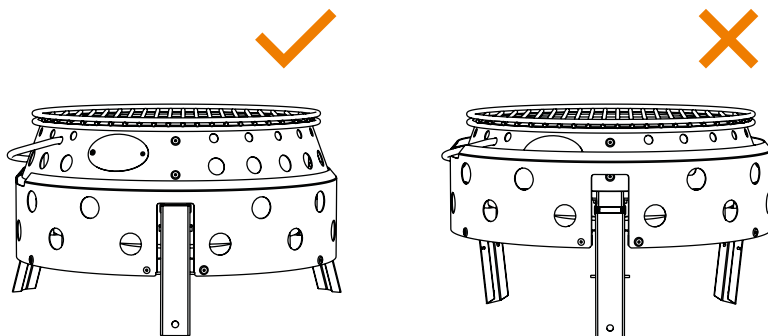

Atrodiet Atago gāzes grilam piemērotu vietu, kur tas vairs nav jāpārvieto.

**Novietojiet Atago gāzes grilu horizontāli uz stingras, nedegošas, līdzenas un stabilas virsmas uz kājām, pasargātu no vēja.**

Nekad nelietojiet Atago gāzes grilu, ja viena no kājām nav pareizi izlocīta un fiksēta. Pārliecinieties, ka tas nesūpojas un neapgāžas.

**Neuzstādiet ierīci viegli uzliesmojošu priekšmetu tuvumā.** Ievērojiet pietiekamu attālumu no ēkām, cilvēkiem, dzīvniekiem, augiem un priekšmetiem. Aizsargātajā zonā nedrīkst atrasties viegli uzliesmojoši materiāli.

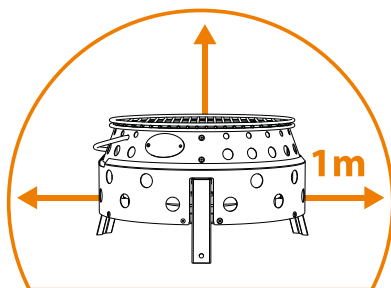

**Lūdzu, ņemiet vērā!** Nomainot kārtridžu, nedrīkst atrasties tuvāk par 0,5 m no SNG kasetnes vārsta. 0,5 m rādiusā no sašķīdinātās gāzes kārtridža nedrīkst būt atveru ēkās vai transportlīdzekļos. 1 m rādiusā no sašķīdinātās gāzes kārtridža atrašanās vietas nedrīkst atrasties neaizsargātas gāzes ieplūdes atveres, gaisa, gaismas vai pagraba šahtas un tamlīdzīgi.

Flüssiggas-Kartuschen müssen von Wärmestrahlungsquellen (z. B. Gasgrill) in einem so großen Abstand aufgestellt werden, dass das Flüssiggas in Flüssiggas-Kartuschen nicht über 50 °C erwärmt wird.

## 6. Darbība

Pirms ugunsgrēka uzsākšanas sagatavojiet spaini ar smiltīm, lai nodzēstu uguni. Ja nepieciešams, izmantojiet tauku ugunsdzēsamo aparātu.



### Uzmanību! Nejauša gāzes noplūde!

Darba laikā šļūtene tiek pakļauta griezes spriegumam - jāizvairās no tā!

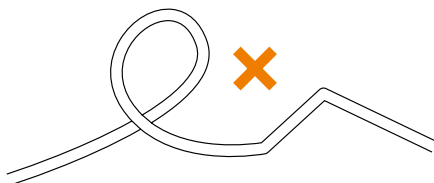

**Atago gāzes grila aizdedzināšana, izmantojot pjezo aizdedzi:** Pagrieziet vadības slēdzi pa kreisi un aktivizējiet pjezo aizdedzi.

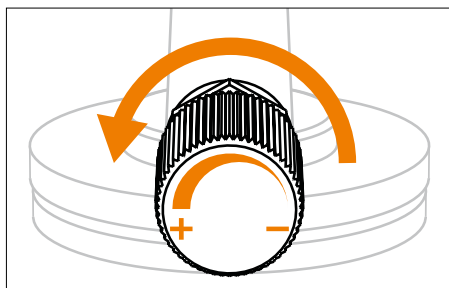

Attēls: 1. solis

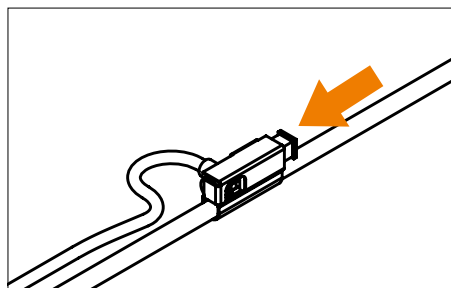

Attēls: 2. solis

Tagad jūsu gāzes grila ierīcei vajadzētu sākt darboties: Normāla liesma spīd zilā krāsā, un tai var būt dzeltens gals.



### Uzmanību! Nejauša gāzes noplūde!

Ja deglis neaizdegas 10 sekunžu laikā, atceliet aizdedzi un pagrieziet vadības slēdzi pa labi. Pirms mēģināt aizdedzināt Atago gāzes grilu, pagaidiet 3 minūtes, lai gāze izplūst.

Izmantojiet regulatoru (+/-), lai regulētu liesmas intensitāti, pagriežot regulatoru pulksteņrādītāja rādītāja kustības virzienā, lai samazinātu liesmu, vai pagriežot regulatoru pretēji pulksteņrādītāja kustības virzienam, lai palielinātu liesmas intensitāti.



### Lūdzu, ņemiet vērā!

Izvairieties no tauku pilēšanas liesmā. Uzturiet degli tīru, lai izvairītos no turpmākiem aizdegšanās traucējumiem.

Kad Atago gāzes grils vairs netiek lietots, pagrieziet vadības pogu pēc iespējas vairāk pa labi.

## 7. Demontāža

**Pirms gāzes kārtīdža izņemšanas pārbaudiet, vai degļi ir nodzisuši. Izņemiet gāzes kasetni un gāzes šļūteni:**

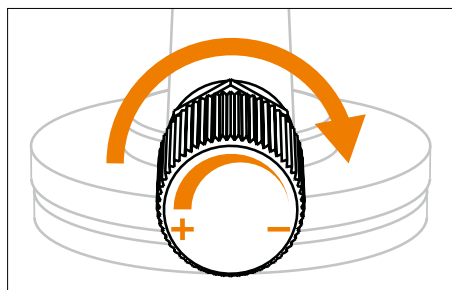

Attēls: 1. solis

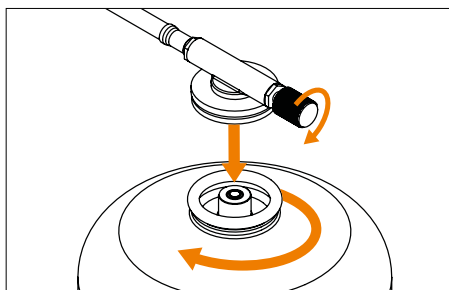

Attēls: 2. solis

1. Kad Atago gāzes grils vairs netiek lietots, pagrieziet regulatoru pa labi (pulksteņrādītāja kustības virzienā) (mīnus -).
2. Atskrūvējiet gāzes kasetni un pagrieziet to pa labi (pulksteņrādītāja virzienā).
3. Noņemiet pjezo aizdedzi.
4. Atskrūvējiet gāzes šļūteni no grila..

### Gāzes grila kāju salocīšana:

1. Pagaidiet, līdz grils ir atdzisis..
2. Paceliet Atago gāzes grilu, ar abām rokām sniedzoties zem korpusa. Tajā pašā laikā korpusa daļas iebīdās viena otrā un kājas pazūd korpusā, lai ietaupītu vietu..

## 8. Uzturēšana un tīrīšana

Atago gāzes grils ir regulāri jāpārbauda. Pārbaudes jāveic Atago gāzes grila lietotājam. Sistēmas daļas, kas ir pakļautas nodilumam (piemēram, regulators, šļūtene, blīvējums), ir jānomaina, ja tās vairs nedarbojas droši. Šļūtene jānomaina pret jaunu pēc derīguma termiņa beigām, bet ne vēlāk kā 10 gadus pēc izgatavošanas datuma.



### Lūdzu, ņemiet vērā!

Izmantojiet tikai oriģinālās Petromax rezerves daļas.



**Brīdinājums! Traumu un īpašuma bojājumu risks! Neveiciet nekādas izmaiņas ierīcē!** Atago gāzes grila remontu un apkopi drīkst veikt tikai pilnvaroti speciālisti. Pirms katras lietošanas reizes pārbaudiet, vai uz degļa nav nosēdumu, un pirms Atago gāzes grila lietošanas tos noņemiet.

## 8.1 Noplūdes tests

Ja no jūsu Atago gāzes grila izplūst gāze (jūtama gāzes smaka), pārbaudiet, vai grila gāze nav noplūdusi tikai ārpus telpām un prom no aizdegšanās avotiem. Nekad nemeklējiet noplūdi ar liesmu, tā vietā izmantojiet ziepjūdeni vai noplūdes noteikšanas aerosolu!

Regulāri un pēc katras kārtidža nomainas pārbaudiet, vai gāzes savienojums nav noplūdis.

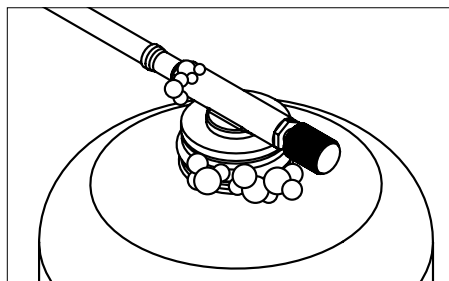
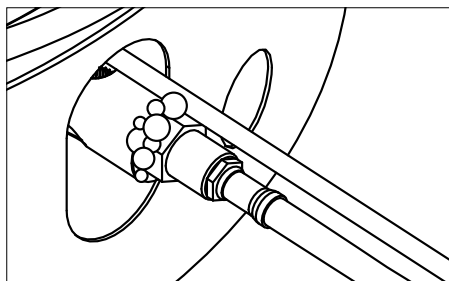



Apsmidziniet savienojumu starp gāzes kārtidžu un Atago gāzes grilu, gāzes kārtidža kakliņu un temperatūras regulatoru ar tirdzniecībā pieejamo noplūdes noteikšanas aerosolu vai noskalojiet tos ar ziepjūdeni (attiecība 1 daļa ziepju / 3 daļas ūdens). Pagrieziet temperatūras regulatoru pretēji pulksteņrādītāja rādītāja virzienam, līdz atskanēs klusa sūpoņa skaņa. Ja burbuļi nav redzami, var sākt grilēšanu.

Noplūdes vietās parādās burbuļi un izplūst gāze. Pagrieziet temperatūras regulēšanas pogu atpakaļ pozīcijā „OFF”.

- Pilnībā atskrūvējiet gāzes kasetni un uzskrūvējiet to atpakaļ uz gāzes savienojuma. Ja gāze atkal noplūst, Atago gāzes grilu nedrīkst lietot! Ievietojiet jaunu kārtidžu un vēlreiz veiciet noplūdes pārbaudi. Ja burbuļi joprojām ir redzami, sazinieties ar klientu apkalpošanas dienestu.
- Ja uz gāzes regulatora vai vārsta redzami burbuļi, pārtrauciet gāzes padevi. Šādā gadījumā nelietojiet gāzes grilu. Saasinieties ar klientu apkalpošanas dienestu.

## 8.2 Tīrīšana

Lai pagarinātu Atago gāzes grila kalpošanas laiku, pēc katras lietošanas reizes to notīriet. Pirms tīrīšanas izņemiet gāzes kārtidžu no gāzes savienojuma.

	<p><b>Brīdinājums! Ugunsgrēka un apdegumu risks!</b> Neizmantojiet uzliesmojošus tīrīšanas līdzekļus. Pirms tīrīšanas pagaidiet, līdz Atago gāzes grils ir pietiekami atdzisis.</p>
	<p><b>Uzmanību! Īpašuma bojājumu risks!</b> Neiegremdējiet ūdenī! Ūdens var iekļūt degļa caurulēs un sabojāt Atago gāzes grilu.</p>

Neizmantojiet abrazīvus tīrīšanas līdzekļus vai tīrīšanas spilventiņus, jo tas neatgriezeniski bojās virsmu.

Noslaukiet Atago gāzes grilu ar mitru drānu. Ja nepieciešams, izmantojiet maigu mazgāšanas līdzekli un noslaukiet virsmas ar tīrā ūdenī samitrinātu drānu. Rūpīgi nosusiniet detaļas.

No degļa ar mīkstu birstīti notīriet ēdiena atliekas.

### Noņemama tauku pilienu paplāte:

	<p><b>Brīdinājums! Tauku ugunsbīstamība!</b> Pirms katras Atago gāzes grila lietošanas reizes iztīriet tauku piltuvi! Tauku ugunsgrēks var izraisīt nopietnus miesas bojājumus un materiālos zaudējumus! Nekad nedzēst degošus taukus ar ūdeni, bet gan ar tauku ugunsdzēsamo aparātu!</p>
--	--

Pārbaudiet, vai tauku pilienu paplātē ir tauki:

1. Noņemiet grila plauktu.
2. Noņemiet aizsargplāksni, lai aizsargātu degli.
3. Uzmanīgi noņemiet tauku pilienu paplāti. Vienmēr turiet to taisni.
4. Notīriet taukus ar skrāpi, piemēram, skrāpi katliem un pannām (os un os-z).
5. Pēc tam ar ziepjūdeni notīriet tauku pilienu paplāti. Izskalojiet to ar tīru ūdeni un rūpīgi nosusiniet.
6. Ievietojiet tauku pilienu paplāti atpakaļ Atago gāzes grilā.

	<p><b>Lūdzu, ņemiet vērā!</b> Tauku pilienu paplāti neizklājiet ar alumīnija foliju.</p>
--	--



## 9 Tehniskie dati

Modelis	Atago Gasgrill
Kategorija	tiešais spiediēns (DIN EN 521)
Gāzes patēriņš	271 g/h
Siltuma jauda	max. 3,8 kW
Atļautais gāzes kārtidzš	Propāna/butāna maisījums EN 417 ieskrūvējams kārtidzš ar 7/16" x 28 UNEF vitni
Sprauslas diametrs	0,3 mm
Izmantojamā grila virsma	ca. 600 cm <sup>2</sup>
Izmēri saliktā veidā (garums x platums x augstums)	19 x 34 x 35,6 cm
Svars bez gāzes kasetnes	4,3 kg

## 10. Iznicināšana

Izmetiet materiālus dalīti pēc to veida paredzētajās savākšanas sistēmās.

Gāzes patronas drīkst izmest tikai tukšas un saskaņā ar ražotāja norādījumiem! Liesmām ir jādeg, līdz tās izdziest.

### **Autortiesības © Petromax GmbH. Visas tiesības aizsargātas.**

Petromax un dragon zīmols ir reģistrētas preču zīmes. Nevienu šīs rokasgrāmatas daļu nedrīkst reproducēt, apstrādāt, kopēt vai izplatīt jebkādā formā bez rakstiskas atļaujas.



## EU atbilstības deklarācija

Ražotājs

**Petromax GmbH**

Sudenburger Wuhne 61

39116 Magdeburg

Vācija

ar šo paziņo, ka Atago gāzes grils (izstrādājuma numurs atago-gg28) atbilst Savienības saskaņošanas tiesību aktiem:

- (EU) Noteikumi par gāzes iekārtām 2016/426

Pilnībā vai pēc analogijas tika piemēroti šādi saskaņotie standarti:

DIN EN 521:2020-05

Specifikācijas sašķidrinātās naftas gāzes iekārtām - Pārnēsājamās tvaika spiediena sašķidrinātās naftas gāzes iekārtas

DIN EN ISO 12100:2011-03

Riska novērtējums un riska samazināšana

Par šīs atbilstības deklarācijas izdošanu ir atbildīgs vienīgi ražotājs.

Identifikācijas numurs: **2531-GAR-CGC11244**

Paziņotās struktūras identifikācijas numurs: **2531**

Magdeburg,

11.01.2024

Vadība Petromax GmbH

Jörk Meyerrose

Sudenburger Wuhne 61

D-39116 Magdeburg



## Turinys

1. Informacija apie šias instrukcijas	227
1.1 Įspėjamieji ženklai ir signaliniai žodžiai naudojimo instrukcijoje	227
2. Numatomas naudojimas	227
3. Dėl jūsų saugumo	228
3.1 Pastabos dėl suskystintų dujų vožtuvų kasečių tvarkymo	229
3.2 Gedimų ir nuotėkių atveju	229
3.3 Gaisro atveju	230
4. Transportavimo ir laikymo instrukcijos	230
5. Perdavimas eksploatacijai, surinkimas, montavimas, instrukcijos	231
5.1 Užsakymas	231
5.2 Struktūra	232
5.3 Žarnos linijos montavimas	233
5.4 Dujų kasetės montavimas ir keitimas	234
5.5 Pastabos dėl dujinės kepsninės įrengimo vietos	235
6. Veikimas	236
7. Demontavimas	237
8. Priežiūra ir valymas	237
8.1 Nuotėkio bandymas	238
8.2 Valymas	239
9. Techniniai duomenys	240
10. Pašalinimas	240
EU atitikties deklaracija	241



**DE:** Gebrauchsanleitung **EN:** Your language is not available? Use this QR code to get more information. **BG:** Вашият език не е достъпен? Използвайте този QR код, за да получите повече информация. **ZH:** 您的语言不适用?使用此二维码获取更多消息。 **EL:** Η γλώσσα σας δεν είναι διαθέσιμη; Χρησιμοποιήστε αυτόν τον κωδικό QR για να λάβετε περισσότερες πληροφορίες. **ID:** Bahasa Anda tidak tersedia? Gunakan kode QR ini untuk mendapatkan informasi lebih lanjut. **JA:** あなたの言語が利用できませんか?このQRコードで詳細をご確認ください。 **KO:** 귀하의 언어를 사용할 수 없나요? 이 QR 코드를 사용하여 자세한 정보를 확인하세요. **LV:** Jūsu valoda nav pieejama? Izmantojiet šo QR kodu, lai iegūtu vairāk informācijas. **LT:** Jūsų kalbos nėra? Norėdami gauti daugiau informacijos, naudokite šį QR kodą. **PT:** A sua língua não está disponível? Utilize este código QR para obter mais informações. **RO:** Limba dvs. nu este disponibilă? Utilizați acest cod QR pentru a obține mai multe informații. **SK:** Váš jazyk nie je k dispozícii? Použite tento QR kód na získanie ďalších informácií. **SL:** Vaš jezik ni na voljo? Za več informacij uporabite to kodo QR. **TR:** Diliniz mevcut değil mi? Daha fazla bilgi almak için bu QR kodunu kullanın. **UK:** Ваша мова недоступна? Скористайтеся цим QR-кодом, щоб отримати більше інформації. **HU:** Az Ön nyelve nem elérhető? Használja ezt a QR-kódot további információért.

Identifikavimo numeris: GA-atago-gg28-2024-1

Įsleidimo data: 09.01.2024

Gamybos metai: 2024

Versijos numeris: 1

Dujinę kepsninę „Petromax Atago“ galima išlankstyti ir paruošti naudojimui per kelias sekundes, nes ji veikia su dujų kasete, kuri prijungiama žarna. Sulankstomos ir išskleidžiamos kojos užtikrina kompaktišką pakuotės dydį. Nerūdijančio plieno „Petromax Atago“ dujinę kepsninę lengva valyti. Riebalų padėklą galima išimti ir išvalyti rankomis arba indaplovėje. Dėl didelio kepsninės paviršiaus keli žmonės gali kepti kartu ir mėgautis ant grotelių keptu maistu vienu metu dėl tolygaus ir patikimo šilumos paskirstymo.



## 1. Informacija apie šias instrukcijas



**Svarbu!** Prieš naudodami „Petromax Atago“ dujinę kepsninę arba prijungdami dujų kasetę, atidžiai perskaitykite naudojimo instrukciją ir susipažinkite su prietaisu. Naudojimo instrukcija yra saugaus „Petromax Atago“ dujinės kepsninės naudojimo pagrindas. Netinkamas naudojimas gali sukelti sužalojimus ir materialinę žalą. Naudojimo instrukcijų reikia atidžiai laikytis eksploatacijos metu ir įvykus gedimams. Naudojimo instrukcija visada turi būti perduodama kartu su prietaisu, net jei jis perparduodamas! Todėl saugokite instrukcijas, kad galėtumėte su jomis susipažinti ateityje arba kad jos būtų skirtos vėlesniems savininkams.

### 1.1 Įspėjamieji ženklai ir signaliniai žodžiai naudojimo instrukcijose

Šioje naudojimo instrukcijoje naudojami šie simboliai ir signaliniai žodžiai:

	<p><b>Įspėjimas! Rizika susižeisti!</b> Tai situacijos, kurios gali sukelti sužalojimus, jei jų nebus išvengta.</p>
	<p><b>Dėmesio! Turto sugadinimo rizika!</b> Nurodomos situacijos, kurių neišvengus gali būti pažeistas gaminys.</p>
	<p><b>Atkreipkite dėmesį!</b> Atkreipia naudotojo dėmesį į svarbius naudojimo instrukcijos nurodymus.</p>

## 2. Numatomas naudojimas

„Petromax Atago“ dujinė kepsninė skirta naudoti ant stalo arba ant grindų kepančiant ant grotelių arba ruošiant tinkamą maistą laisvalaikio tikslais ir netinka naudoti komerciniais tikslais.

„Petromax Atago“ dujinę kepsninę galima naudoti tik lauke su neribota oro apykaita.

Šį prietaisą galima naudoti tik su EN 417 butano ir propano mišinio užsukamomis kasetėmis su 7/16 x 28 UNEF sriegiu! Gali būti pavojinga bandyti prijungti kitų tipų dujų kasetes arba dujų balionus. Tinkamos dujų kasetės į pristatymo apimtį neįeina; dujų kasečių galite įsigyti specializuotose mažmeninės prekybos vietose arba internetu.

„Petromax Atago“ dujinė kepsninė netinka naudoti su suskystintų dujų sistemomis pramoninėse transporto priemonėse ir laivuose.

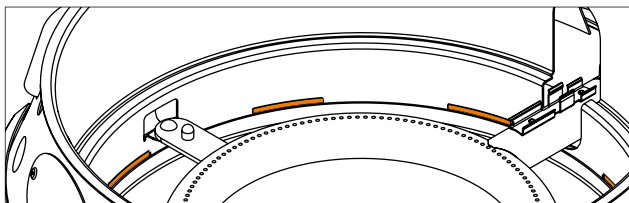

### 3. Dėl jūsų saugumo

- Naudokite „Atago“ dujinę kepsninę horizontaliame lygyje.
- Nenaudokite „Atago“ dujinės kepsninės, kuri yra nesandari, sugedusi arba netinkamai veikia.
- Visada naudokite „Atago“ dujinę kepsninę prižiūrint! Niekada nepalikite „Atago“ dujinės kepsninės be priežiūros įkaitinimo ar kepimo metu. Visada būkite atsargūs elgdamiesi su.
- Visada dirbkite atsargiai ir tik būdami geros sveikatos: nuovargis, liga, alkoholis, vaistai ir narkotikai yra neatsakingi, nes nebegalite saugiai naudoti gaminio.
- Keisdami dujų kasetes, nerūkykite ir nenaudokite atviros liepsnos artimoje aplinkoje! Dujų kasetes keiskite lauke, atokiau nuo elektros uždegimo šaltinių ir nuo kitų žmonių.
- **Nedarykite jokių priedaiso pakeitimų!** „Atago“ dujinės kepsninės negalima gadinti.



Pav.: Ventiliacijos angos turi būti laisvos

	<p><b>Įspėjimas! Sprogimo pavojus!</b> Ventiliacijos angų negalima uždengti ar užklijuoti lipnia juosta. Angos turi būti reguliariai tikrinamos. Dujinio grilio neišklokite kepimo popieriumi, silikoniniais kepimo kilimėliais, teflono kilimėliais, aliuminio folija ar pan.</p>
	<p>Apsaugokite nuo drėgmės.</p>

	<p><b>[spėjimas! Apsinuodijimas anglies monoksidu!]</b> Nedirbkite su „Atago“ dujine kepsnine uždaroje ir (arba) gyvenamose patalpose, pvz., pastatuose, palapinėse, paviljonuose, karavanuose, nameliuose ant ratų, valtyse. Naudokite tik lauke!</p>
	<p><b>[spėjimas! Nudegimų rizika!]</b> Eksploduojant „Petromax Atago“ dujinę kepsninę negalima judinti. Uždegę dujinę kepsninę „Atago“ nejudinkite, nes skystos dujos iš dujų talpyklos gali patekti į prietaisą ir sukelti žaibišką gaisrą. Prieinamos dalys gali būti labai karštos. Norėdami apsaugoti nuo nudegimų, mūvėkite apsaugines pirštines.</p>
	<p>Laikykite mažus vaikus atokiau nuo „Atago“ dujinės kepsninės.</p>

### 3.1 Pastabos dėl suskystintų dujų vožtuvų kasečių tvarkymo

Venkite smurto ir mechaninių pažeidimų! Gali išsiskirti dujos ir susidaryti sprogius oro ir dujų mišinys. Be to, išsiskiriančios skystos dujos gali sukelti šaltus odos nudegimus.

	<p>Saugokite nuo karščio (saulės spindulių). Saugokite suskystintų dujų kasetę nuo įkaitimo! Esant aukštesnei temperatūrai, ypač veikiant ugniai, kyla nekontroliuojamo dujų nuotėkio ar net kasetės sprogiimo pavojus.</p>
--	---

### 3.2 Gedimų ir nuotėkių atveju

Suskystintos dujos (propanas, butanas ir jų mišiniai) yra labai degios, bespalvės, juntamo kvapo dujos. Jos sunkesnės už orą ir gali užsiliepsnoti, net kai tik šiek tiek susimaišo su aplinkiniu oru. Nekontruiuojamai išsiskiriančios dujos gali deflagruoti arba sprogti.

Esant gedimams ir nuotėkiui, kai girdisi arba jaučiamas dujų kvapas, nedelsdami išjunkite dujų reguliatorių ir patikrinkite, ar nėra nuotėkio (žr. 7 skyrių).

Jei degiklis užgeso, pasukite reguliatorių į dešinę. Po kelių minučių dujos visiškai išsiskirs ir galėsite vėl įjungti dujinę kepsninę. Tačiau kepsninė gali būti karšta!

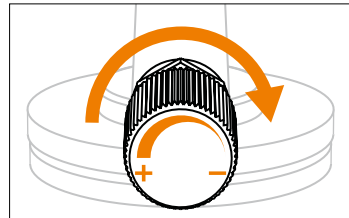

Pav.: padėtis nuo



### 3.3 Gaisro atveju

Pasitraukite saugiu atstumu nuo „Atago“ dujinės kepsninės ir praneškite ugniagesiams.

Telefono skambučio metu ugniagesiams nurodykite, kad yra suskystintų dujų kasetės!

Jei įmanoma, pašalinkite dujų kasetę iš gaisro pavojaus zonos arba, jei reikia, atvėsinkite ją vandeniu!

## 4. Transportavimo ir laikymo instrukcijos

	<p><b>Įspėjimas! Rizika susižeisti ir sugadinti turtą!</b></p> <p>Gabenant ir laikant „Atago“ dujinę kepsninę su prisukamomis dujų kasetėmis, galima sunkiai susižeisti arba sprogti.</p> <p>Prieš transportuodami ar sandėliuodami „Atago“ dujinę kepsninę, išimkite dujų kasetę iš dujų jungties ir pritvirtinkite dujų kasetę sandarinimo dangteliu.</p>
	<p><b>Įspėjimas! Deflagracijos pavojus!</b></p> <p>Niekada nevežkite ir nelaikykite dujų kasečių gulint, bet visada vertikaliai, vožtuvu į viršų, ir apsaugokite jas nuo apvirtimo ir paslydimo.</p> <p>Suskystintų dujų balionus, net ir tuščius, galima laikyti tik vertikaliai pastatytus ir stovinčius gerai vėdinamose patalpose: ne žemiau žemės lygio (pvz., rūsiuose, šachtose), laiptinėse, koridoriuose, praėjimuose, avariniuose išėjimuose, evakuacijos keliuose ir koridoriuose pastatuose ar netoli jų. Viename būste galima laikyti ne daugiau kaip du nedidelius balionus, tačiau atskiruose kambariuose (ne miegamuosiuose).</p>
	<p>Dujų kasetę laikykite vaikams nepasiekiamoje vietoje.</p> <p>Lauke laikomos suskystintųjų dujų kasetės turi būti apsaugotos nuo pašalinių asmenų patekimo.</p>

## 5. Perdavimas eksploatacijai, surinkimas, montavimas, instrukcijos

Prieš naudodamas „Atago“ dujinę kepsninę pirmą kartą, naudotojas turi įsitikinti, kad „Atago“ dujinė kepsninė ir priedai yra tinkamos būklės. Pirmą kartą naudojant „Petromax Atago“ dujinę kepsninę, gali būti sunku ištraukti ir patraukti „Atago“ dujinės kepsninės korpusą. Niekada nenaudokite jėgos korpusui ištraukti ar patraukti.



### Įspėjimas! Sprogimo pavojus!

Niekada nesistenkite, kad sustingusius vožtuvus ir valdymo rankenėles būtų lengva judinti alyva ir skiedikliais! Dujos ir alyva sudaro sprogstamąjį mišinį.

### 5.1 Užsakymas

1. Tinkama tvarka įstatykite riebalų lašėjimo padėklą, apsauginę plokštę ir grotelių grotelės į korpusą.

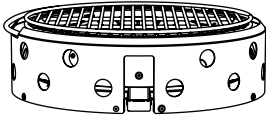

2. Pastatykite „Atago“ dujinę kepsninę priešais save.

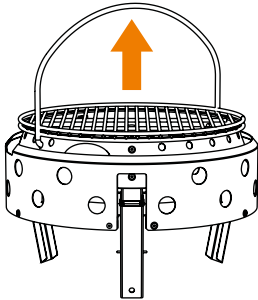

3. Patraukite rankeną, kad kojos pačios išsilankstytų, ir pakelkite dujinę kepsninę į orą.

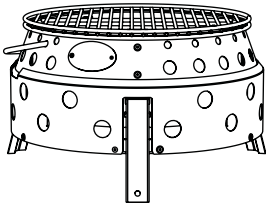

4. Dabar pastatykite dujinę kepsninę ant trijų kojų priešais save. Įkiškite pjezo uždegimą į laikiklį.

## 5.2 Struktūra

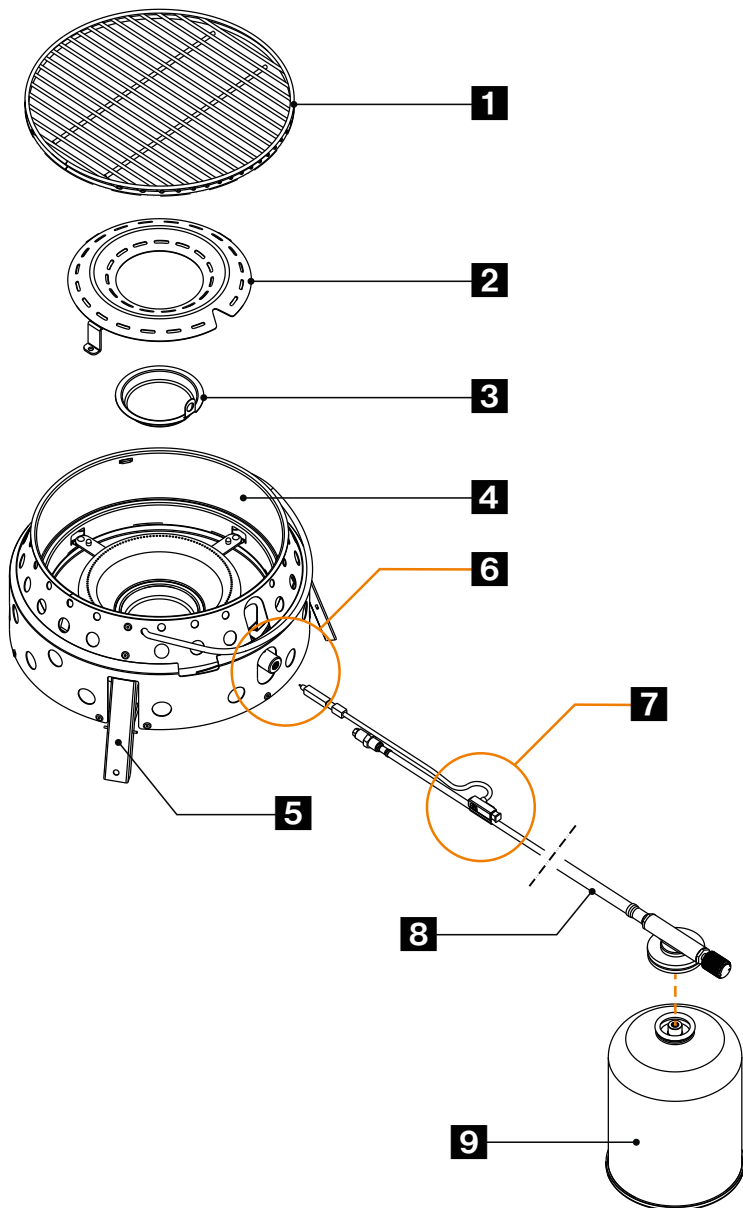

Pav.: „Atago“ dujinės kepsninės surinkimas



- 1** Grotelės
- 2** Degiklio apsauginė plokštelė
- 3** Riebalų lašėjimo padėklas
- 4** «Atago» dujinės kepsninės korpusas
- 5** 3x Pėda
- 6** Ryšys
- 7** Pjezo uždegimas
- 8** Žarna su jungiamuoju vožtuvu ir reguliatoriumi
- 9** Kasetė (galima įsigyti atskirai)

### 5.3 Žarnos linijos montavimas

„Atago“ dujinės kepsninės prijungimo prie dujų kasetės žarnos tipas:



**Atkreipkite dėmesį!** Didžiausia. ilgis, žarnos linija negali būti ilgesnė kaip 1 m!

- 1** Slankiklis +/-
- 2** Antgalis
- 3** Tarpiklis

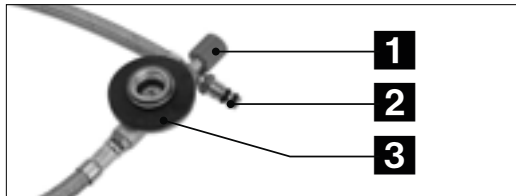

1. Dujų žarną prisukite prie dujinės kepsninės: Dujų antgalio galą prisukite prie dujinės kepsninės apvalaus degiklio vamzdžio galo. Nenaudokite jėgos!

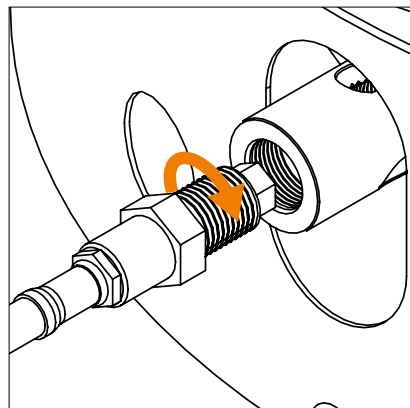

Pav.: 1 veiksmas

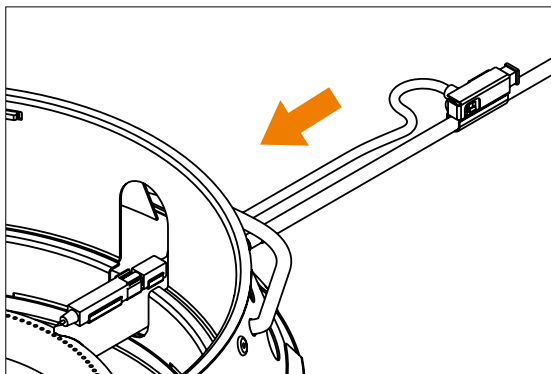

2. Įkiškite pjezo uždegimą į laikiklį.

Pav.: 2 veiksmas

## 5.4 Dujų kasetės montavimas ir keitimas

Prieš montuodami arba keisdami dujų kasetę, vadovaukitės dujų kasetės gamintojo nurodymais ir laikykitės jų!

Kai dedate suskystintų dujų kasetę žemyn, atkreipkite dėmesį į galimą pažeidimo riziką ir oro sąlygų poveikį. Nenaudokite pažeistos kasetės. Įskilusi ar surūdijusi kasetė gali būti pavojinga ir turi būti nedelsiant pakeista.

Prieš prijungdami dujų kasetę, patikrinkite, ar sandariklis (tarp prietaiso ir dujų kasetės) yra ir ar jo būklė yra gera. Nenaudokite prietaiso su pažeistais ar susidėvėjusiais sandarikliais.

Patikrinkite žarnos linijos jungties padėtį, kad ji nebūtų susukta.

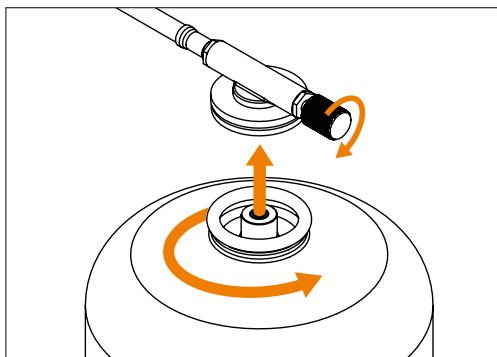

Dujų kasetę keiskite lauke ir atokiau nuo kitų žmonių.

Prieš atlaisvindami dujų kasetę, patikrinkite, ar degikliai užgeso.

Prijungę dujų kasetę su žarnos linija prie „Atago“ dujinės kepsninės, patikrinkite, ar nėra nuotėkio (žr. skyrių „Priežiūra ir valymas“).



**Atkreipkite dėmesį!** Patikrinkite, ar dujų kasetėje dar yra dujų.

Norėdami tai padaryti, galite pasverti kasetę. Taip pat, jei pirštu perbrauksite per kasetę, užpildymo lygį galite nustatyti pagal tai, kur metalas jaučiasi šaltas. Kai dujų kasetė ištuštėja, pakeiskite ją nauja.

## 5.5 Pastabos dėl dujinės kepsninės įrengimo vietos

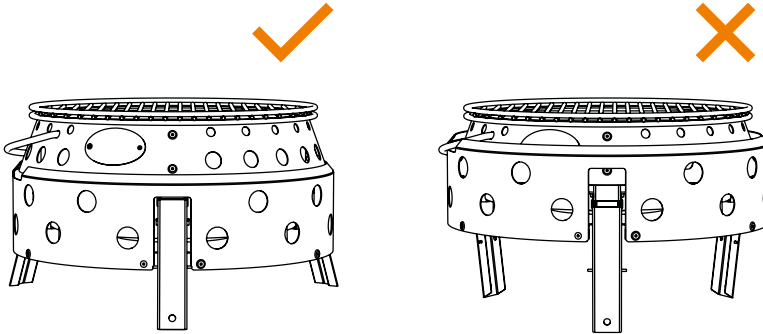

Raskite tinkamą vietą „Atago“ dujinę kepsninę, kurioje jos nebereikės perkelti.

**Pastatykite „Atago“ dujinę kepsninę horizontaliai ant tvirto, nedegaus, lygaus ir stabilaus paviršiaus ant kojų, apsaugotų nuo vėjo.**

Niekada nenaudokite „Atago“ dujinės kepsninės, jei viena iš kojelių nėra tinkamai išlankstyta ir užfiksuota. Įsitinkinkite, kad kepsninė nesvyruoja ir neapvirsta.

**Nestatykite šalia degių objektų.** Laikykitės pakankamo atstumo nuo pastatų, žmonių, gyvūnų, augalų ir daiktų. Saugomoje zonoje neturi būti degių medžiagų.

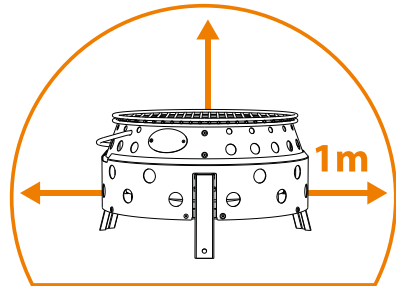

**Atkreipkite dėmesį!** Keičiant kasetę reikia vengti uždegimo šaltinių 0,5 m atstumu nuo SND kasetės vožtuvo. 0,5 m spinduliu nuo suskystintų dujų kasetės neturi būti jokių angų pastatuose ar transporto priemonėse. 1 m spinduliu nuo suskystintų dujų kasetės vietos neturi būti neapsaugotų dujų įvadų, oro, šviesos, rūsio šachtų ar pan.

Suskystintų dujų kasetės turi būti pastatytos tokiu atstumu nuo spindulinės šilumos šaltinių (pvz., dujinės kepsninės), kad suskystintų dujų kasetėse esančios suskystintos dujos nebūtų įkaitusios daugiau kaip 50 °C.

## 6. Veikimas

Prieš pradėdami darbą, pasiruoškite kibirą smėlio ugniai užgesinti. Jei reikia, naudokite riebalų gesintuvą.



### Dėmesio! Atsitiktinis dujų nuotėkis!

Eksploatacijos metu žarna patiria sukimo įtampą - būtina to vengti!

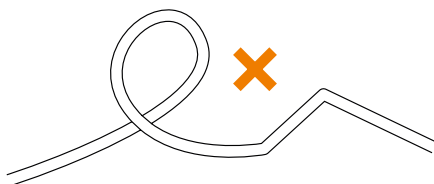

**„Atago“ dujinės kepsninės uždegimas naudojant pjezo uždegimą:** Pasukite valdiklį į kairę ir įjunkite pjezoelektrinį uždegimą.

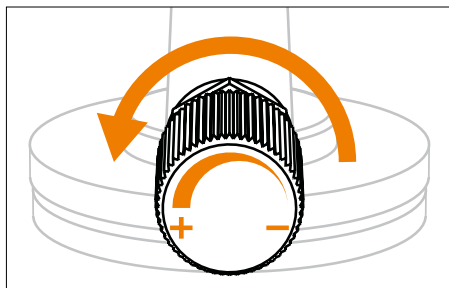

Pav.: 1 veiksmas

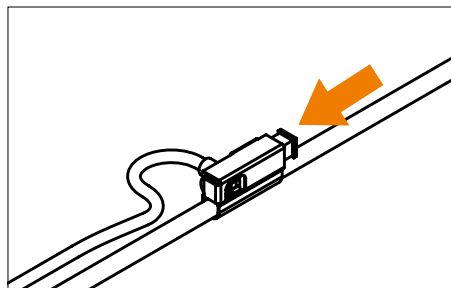

Pav.: 2 veiksmas

Dabar jūsų dujinė kepsninė turėtų veikti. Įprasta liepsna šviečia mėlynai ir gali turėti geltoną galiuką.



### Dėmesio! Atsitiktinis dujų nuotėkis!

Jei degiklis neįsidega per 10 sekundžių, nutraukite uždegimą ir pasukite valdiklį į dešinę. Prieš bandydami uždegti „Atago“ dujinę kepsninę iš naujo, palaukite 3 minutes, kol dujos pasišalins.

Norėdami reguliuoti liepsnos intensyvumą, naudokite valdiklį (+/-), sukdami jį pagal laikrodžio rodyklę, kad liepsna sumažėtų, arba sukdami prieš laikrodžio rodyklę, kad liepsnos intensyvumas padidėtų.



### Atkreipkite dėmesį!

Venkite lašinti riebalus į liepsną. Palaikykite degiklį švarų, kad išvengtumėte vėlesnių užsidegimo gedimų.

Kai „Atago“ dujinė kepsninė nebenaudojama, pasukite valdymo rankenėlę kuo labiau į dešinę.

LT



## 7. Demontavimas

**Prieš išimdami dujų kasetę patikrinkite, ar degikliai užgesinti. Išimkite dujų kasetę ir dujų žarną:**

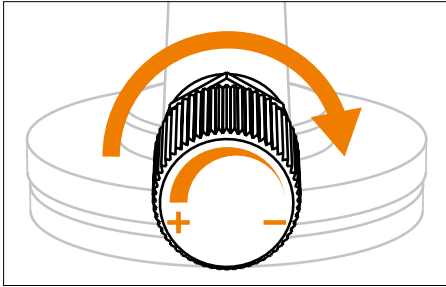

Pav.: 1 veiksmas

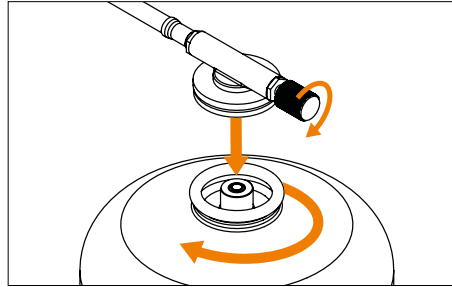

Pav.: 2 veiksmas

1. Kai „Atago“ dujinė kepsninė nebenaudojama, pasukite valdiklį į dešinę (pagal laikrodžio rodyklę) (minus -).
2. Atsukite dujų kasetę ir pasukite ją į dešinę (pagal laikrodžio rodyklę).
3. Išimkite pjezoelektrinį uždegimą.
4. Atsukite dujų žarną nuo kepsninės.

### Dujinės kepsninės kojų sulankstymas:

1. Palaukite, kol kepsninė atvės.
2. Pakelkite „Atago“ dujinę kepsninę abiem rankomis palindę po korpusu. Tuo pat metu korpuso dalys įlenda viena į kitą, o kojelės išnyksta korpuse, kad būtų sutaupyta vietos..

## 8. Priežiūra ir valymas

„Atago“ dujinę kepsninę reikia reguliariai tikrinti. Patikrinimus turi organizuoti „Atago“ dujinės kepsninės naudotojas. Sistemos dalys, kurios gali susidėvėti (pvz., regulatorius, žarna, sandariklis), turi būti pakeistos, jei jos neveikia saugiai. Pasibaigus galiojimo laikui, bet ne vėliau kaip per 10 metų nuo pagaminimo datos, žarną reikia pakeisti nauja.



### Atkreipkite dėmesį!

Naudokite tik originalias „Petromax“ atsargines dalis.



### Įspėjimas! Rizika susižeisti ir sugadinti turtą! Nedarykite jokių prietaiso pakeitimų!

„Atago“ dujinės kepsninės remontą ir techninę priežiūrą gali atlikti tik įgalioti specialistai. Prieš kiekvieną naudojimą patikrinkite, ar ant degiklio nėra nuosėdų, ir prieš naudodami „Atago“ dujinę kepsninę jas pašalinkite.

## 8.1 Nuotėkio bandymas

Jei iš jūsų „Atago“ dujinės kepsninės išsiskiria dujos (jaučiamas dujų kvapas), dujinę kepsninę tikrinkite tik lauke, atokiau nuo užsidegimo šaltinių. Niekada neieškokite nuotėkio su liepsna, vietoj to naudokite muiluotą vandenį arba nuotėkio aptikimo purškalą!

Reguliariai ir po kiekvieno kasetės keitimo patikrinkite, ar dujų jungtis nėra nesandari.

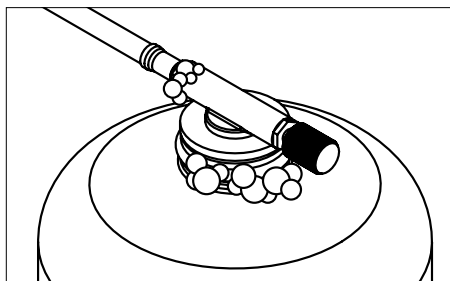
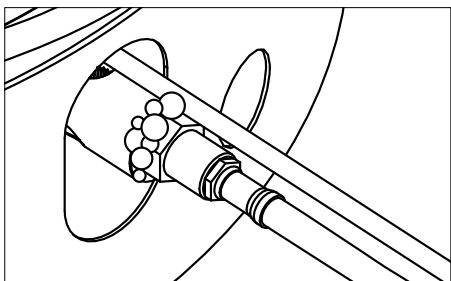



Dujų kasetės ir „Atago“ dujinės kepsninės jungtį, dujų kasetės kaklelį ir temperatūros reguliatorių apipurškite prekyboje parduodamu sandarumo nustatymo purškikliu arba nupurškite muiluotu vandeniu (santykis 1 dalis muilo / 3 dalys vandens). Sukite temperatūros reguliatorių prieš laikrodžio rodyklę, kol išgirsite švelnų šnypštimo garsą. Jei burbuliukų nesimato, galite pradėti kepti.

Nesandarumo vietose atsiranda burbuliukų ir išteka dujos. Pasukite temperatūros reguliavimo rankenėlę atgal į „OFF“ padėtį.

- Visiškai atsukite dujų kasetę ir užsukite ją atgal ant dujų jungties. Jei dujos vėl nutekės, „Atago“ dujinės kepsninės naudoti negalima! Įdėkite naują kasetę ir dar kartą atlikite nuotėkio bandymą. Jei burbuliukai vis dar matomi, kreipkitės į klientų aptarnavimo tarnybą.
- Jei ant dujų reguliatoriaus arba vožtuvo matomi burbuliukai, nutraukite dujų tiekimą. Tokiu atveju nenaudokite dujinės kepsninės. Kreipkitės į klientų aptarnavimo tarnybą.

## 8.2 Valymas

Norėdami prailginti „Atago“ dujinės kepsninės tarnavimo laiką, valykite ją po kiekvieno naudojimo. Prieš valydami išimkite dujų kasetę iš dujų jungties.

	<p><b>[spėjimas! Gaisro ir nudegimų pavojus!]</b> Nenaudokite degių valymo priemonių. Prieš valydami palaukite, kol «Atago» dujinė kepsninė pakankamai atvės.</p>
	<p><b>Dėmesio! Turto sugadinimo rizika!</b> Nemerkite į vandenį! Dėl to vanduo gali prasiskverbti į degiklio vamzdelius ir sugadinti „Atago“ dujinę kepsninę.</p>

Nenaudokite abrazyvinių valiklių ar šveitimo priemonių, nes tai negrįžtamai sugadins paviršių.

Nuvalykite „Atago“ dujinę kepsninę drėgnu skudurėliu. Jei reikia, naudokite švelnų ploviklį ir nuvalykite paviršius švari vandeniu sudrėkintu skudurėliu. Kruopščiai išdžiovinkite dalis.

Minkštu šepetėliu nuo degiklio pašalinkite maisto likučius.

### Nuimamas riebalų lašėjimo padėklas:

	<p><b>[spėjimas! Riebalų gaisro pavojus!]</b> Prieš kiekvieną „Atago“ dujinės kepsninės naudojimą išvalykite riebalų lašelinę! Riebalų gaisras gali sukelti rimtų sužalojimų ir materialinę žalą! Niekada negesinkite degančių riebalų vandeniu, o naudokite riebalų gesintuvą!</p>
--	---

Patikrinkite, ar riebalų lašėjimo padėkle yra riebalų:

1. Išimkite grilio stovą.
2. Nuimkite apsauginę plokštelę, kad apsaugotumėte degiklį.
3. Atsargiai išimkite riebalų lašėjimo padėklą. Visada laikykite jį tiesiai.
4. pašalinkite riebalus grandikliu, pvz., ugnies puodams ir keptuvėms skirtu grandikliu (art.: os ir os-z).
5. Tada išvalykite riebalų lašėjimo padėklą muiluotu vandeniu. Nuplaukite jį švari vandeniu ir atsargiai nusausinkite.
6. Įdėkite riebalų lašėjimo padėklą atgal į „Atago“ dujinę kepsninę.

	<p><b>Atkreipkite dėmesį!</b> Riebalų lašėjimo padėklo neišklokite aliuminio folija.</p>
--	--



## 9. Techniniai duomenys

Modelis	Atago Gasgrill
Kategorija	tiesioginis spaudimas (DIN EN 521)
Dujų suvartojimas	271 g/h
Šiluminė galia	max. 3,8 kW
Leidžiama dujų kasetė	Propano ir butano mišinys EN 417 įsukama kasetė su 7/16" x 28 UNEF sriegiu
Purkštuko skersmuo	0,3 mm
Naudojamas grilio paviršius	ca. 600 cm <sup>2</sup>
Sumontuoto įrenginio matmenys (ilgis x plotis x aukštis)	19 x 34 x 35,6 cm
Svoris be dujų kasetės	4,3 kg

## 10. Pašalinimas

Medžiagas šalinkite atskirai pagal rūšį tam skirtose surinkimo sistemose.

Dujų kasetes galima išmesti tik tuščias ir laikantis gamintojo nurodymų! Liepsnos turi degti tol, kol užges.

**Autorinės teisės © Petromax GmbH. Visos teisės saugomos.**

„Petromax“ ir drakono prekės ženklas yra registruotieji prekių ženklai. Jokia šio vadovo dalis negali būti atgaminama, apdorojama, kopijuojama ar platinama bet kokia forma be raštiško leidimo.



## EU atitikties deklaracija

Gamintojas

**Petromax GmbH**

Sudenburger Wuhne 61

39116 Magdeburg

Vokietija

pareiškia, kad „Atago“ dujinė kepsninė (gaminio numeris atago-gg28) atitinka Sąjungos derinamuosius teisės aktus:

- (EU) Dujų prietaisų potvarkis 2016/426

Visiškai arba pagal analogiją buvo taikomi šie darnieji standartai:

DIN EN 521:2020-05

Suskystintų naftos dujų prietaisų specifikacijos - Nešiojamieji garų slėgio suskystintų naftos dujų prietaisai

DIN EN ISO 12100:2011-03

Rizikos vertinimas ir rizikos mažinimas

Už šios atitikties deklaracijos išdavimą atsako tik gamintojas..

Identifikavimo numeris: **2531-GAR-CGC11244**

Paskelbtosios įstaigos identifikacinis numeris: **2531**

Magdeburg,

11.01.2024

Valdymas Petromax GmbH

Jörk Meyerrose

Sudenburger Wuhne 61

D-39116 Magdeburg





# Inhoudsopgave

1. Informatie over deze instructies	243
1.1 Waarschuwingstekens en signaalwoorden in de gebruiksaanwijzing	243
2. Beoogd gebruik	243
3. Voor uw veiligheid	244
3.1. Opmerkingen over het omgaan met ventielpatronen voor vloeibaar gas	245
3.2. Bij storingen en lekken	245
3.3. In geval van brand	246
4. Instructies voor transport en opslag	246
5. Inbedrijfstelling, montage, installatie, instructies	247
5.1. Inbedrijfstelling	247
5.2. Structuur	248
5.3. Montage slangleiding	249
5.4. Het gaspatroon monteren en vervangen	250
5.5. Opmerkingen over de installatieplaats van de gasbarbecue	251
6. Operatie	252
7. Demontage	253
8. Onderhoud en reiniging	253
8.1. Lekttest	254
8.2. Schoonmaken	255
9. Technische gegevens	256
10. Afvalverwijdering	256
EU-Conformiteitsverklaring	257



**DE:** Gebrauchsanleitung **EN:** Your language is not available? Use this QR code to get more information. **BG:** Вашият език не е достъпен? Използвайте този QR код, за да получите повече информация. **ZH:** 您的语言不适用?使用此二维码获取更多消息。 **EL:** Η γλώσσα σας δεν είναι διαθέσιμη; Χρησιμοποιήστε αυτόν τον κωδικό QR για να λάβετε περισσότερες πληροφορίες. **ID:** Bahasa Anda tidak tersedia? Gunakan kode QR ini untuk mendapatkan informasi lebih lanjut. **JA:** あなたの言語が利用できませんか?このQRコードで詳細をご確認ください。 **KO:** 귀하의 언어를 사용할 수 없나요? 이 QR 코드를 사용하여 자세한 정보를 확인하세요. **LV:** Jūsu valoda nav pieejama? Izmantojiet šo QR kodu, lai iegūtu vairāk informācijas. **LT:** Jūsų kalbos nėra? Norėdami gauti daugiau informacijos, naudokite šį QR kodą. **PT:** A sua língua não está disponível? Utilize este código QR para obter mais informações. **RO:** Limba dvs. nu este disponibilă? Utilizați acest cod QR pentru a obține mai multe informații. **SK:** Váš jazyk nie je k dispozícii? Použite tento QR kód na získanie ďalších informácií. **SL:** Vaš jezik ni na voljo? Za več informacij uporabite to kodo QR. **TR:** Diliniz mevcut değil mi? Daha fazla bilgi almak için bu QR kodunu kullanın. **UK:** Ваша мова недоступна? Скористайтеся цим QR-кодом, щоб отримати більше інформації. **HU:** Az Ön nyelve nem elérhető? Használja ezt a QR-kódot további információért.

Identificatienummer: GA-atago-gg28-2024-1

Datum van uitgifte: 09.01.2024

Jaar van productie: 2024

Versienummer: 1

De Petromax Atago gasbarbecue is dankzij de uitklappoten in enkele seconden opgebouwd en gebruiksklaar en werkt met een gaspatroon die via een slang wordt aangesloten. De in- en uitklappoten garanderen een compact pakformaat. De roestvaststalen Petromax Atago gasbarbecue is eenvoudig te reinigen. De vetopvangbak kan verwijderd worden en gereinigd worden met de hand of in de vaatwasmachine. Dankzij het grote grilloppervlak kunnen meerdere mensen samen grillen en tegelijkertijd genieten van het gegrilde eten dankzij de gelijkmatige en betrouwbare warmteverdeling.



## 1. Informatie over deze instructies



**Belangrijk!** Lees de gebruiksaanwijzing volledig en zorgvuldig door om vertrouwd te raken met het toestel alvorens de Petromax Atago gasbarbecue te gebruiken of het gaspatroon aan te sluiten. De gebruiksaanwijzing vormt de basis voor een veilig gebruik van de Petromax Atago gasbarbecue. Onjuist gebruik kan leiden tot persoonlijk letsel en materiële schade. Tijdens het gebruik en bij storingen moet de gebruiksaanwijzing nauwkeurig in acht worden genomen. De gebruiksaanwijzing moet altijd met het toestel worden meegegeven, ook als het wordt doorverkocht! Bewaar de gebruiksaanwijzing daarom voor toekomstig gebruik of voor volgende eigenaars.

### 1.1 Waarschuwingstekens en signaalwoorden in de gebruiksaanwijzing

In deze handleiding worden de volgende symbolen en signaalwoorden gebruikt:

	<p><b>Waarschuwing! Risico op letsel!</b> Verwijst naar situaties die tot verwondingen kunnen leiden als ze niet worden vermeden.</p>
	<p><b>Attentie! Risico op materiële schade!</b> Geeft situaties aan die kunnen leiden tot schade aan het product als ze niet worden vermeden.</p>
	<p><b>Let op!</b> Wijst de gebruiker op belangrijke bedieningsinstructies in de bedieningshandleiding.</p>

## 2. Beoogd gebruik

De Petromax Atago gasbarbecue is bedoeld voor gebruik op een tafel of op de grond voor het grillen of koken van geschikt voedsel voor vrijetijdsdoeleinden en is niet geschikt voor commercieel gebruik.

De Petromax Atago gasbarbecue mag enkel buiten gebruikt worden met onbeperkte luchtverversing.



**Dit apparaat mag alleen worden gebruikt met EN 417 butaan-propanemengsel inschroefpatronen met 7/16 x 28 UNEF schroefdraad! Het aansluiten van andere gaspatronen of gasflessen kan gevaarlijk zijn.** Geschikte gaspatronen zijn niet bij de levering inbegrepen; u kunt gaspatronen bij de vakhandel of online kopen.

De Petromax Atago gasbarbecue is niet geschikt voor gebruik met vloeibaar-gassystemen in vrije-tijdvoertuigen en op boten.

### 3. Voor uw veiligheid

- Gebruik de Atago gasbarbecue horizontaal.
- Gebruik geen Atago gasbarbecue die lekt, defect is of niet goed werkt.
- Gebruik de Atago gasbarbecue altijd onder toezicht! Laat de Atago gasbarbecue nooit onbeheerd achter tijdens het voorverwarmen of barbecueën. Wees altijd voorzichtig bij het hanteren van.
- Werk altijd voorzichtig en alleen als je in goede gezondheid verkeert: vermoeidheid, ziekte, alcohol, medicijnen en drugs zijn onverantwoord, omdat je het product dan niet meer veilig kunt gebruiken.
- Rook niet en gebruik geen open vuur in de directe omgeving tijdens het verwisselen van gaspatronen! Vervang gaspatronen buitenshuis, uit de buurt van elektrische ontstekingsbronnen en uit de buurt van andere mensen.
- **Breng geen wijzigingen aan in het apparaat!** Met de Atago gasbarbecue mag niet geknoeid worden.

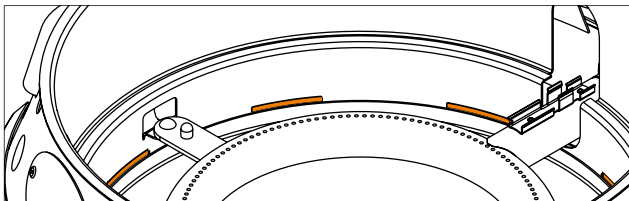

Fig.: Houd ventilatiesleuven vrij

	<p><b>Waarschuwing! Explosiegevaar!</b> De ventilatieopeningen mogen niet worden afgedekt of afgeplakt. De openingen moeten regelmatig worden gecontroleerd. Bekleed de gasgrill niet met bakpapier, siliconen bakmatten, teflon matten, aluminiumfolie of iets dergelijks.</p>
	<p>Beschermen tegen vocht.</p>

	<p><b>Waarschuwing! Koolmonoxidevergiftiging!</b> Gebruik de Atago gasbarbecue niet in gesloten en/of bewoonbare ruimtes, bijv. gebouwen, tenten, paviljoens, caravans, stacaravans, boten. Alleen buiten gebruiken!</p>
	<p><b>Waarschuwing! Risico op brandwonden!</b> De Petromax Atago gasbarbecue mag tijdens het gebruik niet verplaatst worden. Verplaats de Atago gasbarbecue na het aansteken niet, omdat het vloeibare gas uit het gasreservoir in het toestel kan stromen en een steekvlam kan veroorzaken. Bereikbare onderdelen kunnen zeer heet zijn. Gebruik hittebestendige handschoenen om u te beschermen tegen brandwonden.</p>
	<p>Houd kleine kinderen uit de buurt van de Atago gasbarbecue.</p>

### 3.1. Opmerkingen over het omgaan met ventielpatronen voor vloeibaar gas

Vermijd geweld en mechanische schade! Er kan gas ontsnappen en er kunnen explosieve lucht-gasmengsels ontstaan. Bovendien kan ontsnappend vloeibaar gas koude brandwonden op de huid veroorzaken.

	<p>Beschermen tegen hitte (zonlicht). Bescherm de cartridge met vloeibaar gas tegen verhitting! Bij hogere temperaturen, vooral bij blootstelling aan vuur, bestaat het risico van ongecontroleerde gaslekage of zelfs barsten van de cartridge.</p>
--	--

### 3.2. Bij storingen en lekken

Vloeibaar gas (propana, butaan en mengsels daarvan) is een uiterst ontvlambaar, kleurloos gas met een waarneembare geur. Het is zwaarder dan lucht en kan ontbranden, zelfs als het slechts licht vermengd is met de omgevingslucht. Ongecontroleerd ontsnappend gas kan deflagreren of exploderen.

In het geval van storingen en lekken waarbij u gas hoort of ruikt ontsnappen, schakelt u de gasregelaar onmiddellijk uit en controleert u op lekken (zie hoofdstuk 7).

Als de brander uitgaat, draai je de regelaar naar rechts. Na enkele minuten is het gas volledig ontsnapt en kan je de gasbarbecue terug aanzetten. De barbecue kan wel heet zijn!

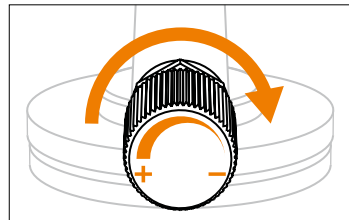

Fig.: Positie van

### 3.3. In geval van brand

Ga op veilige afstand van de Atago gasbarbecue staan en waarschuw de brandweer.

Stel de brandweerlieden tijdens de oproep op de hoogte van de aanwezigheid van patronen vloeibaar gas!

Verwijder indien mogelijk het gaspatroon uit de brandgevaarlijke omgeving of koel het indien nodig af met water!

### 4. Instructies voor transport en opslag

	<p><b>Waarschuwing! Risico op letsel en materiële schade!</b></p> <p>Thet vervoeren en opslaan van de Atago gasbarbecue met vastgeschroefde gaspatronen kan leiden tot ernstig letsel of explosies.</p> <p>Voordat u de Atago gasbarbecue vervoert of opbergt, verwijdert u het gaspatroon uit de gasaansluiting en zet u het gaspatroon vast met de afsluitdop.</p>
	<p><b>Waarschuwing! Gevaar voor deflagratie!</b></p> <p>Vervoer of bewaar de gaspatronen nooit liggend, maar altijd rechtop met het ventiel naar boven en beveiligd tegen omvallen en wegglijden.</p> <p>Cilinders met vloeibaar gas - zelfs lege - mogen alleen rechtop en staand worden opgeslagen in goed geventileerde ruimten: niet onder de grond (bijv. kelders, schachten), in trappenhuizen, gangen, doorgangen, nooduitgangen, vluchtroutes en doorgangen in gebouwen of in de directe omgeving daarvan. Er mogen maximaal twee kleine cilinders worden opgeslagen in één woning - maar in aparte ruimten (niet in slaapkamers).</p>
	<p>Houd de gaspatroon buiten het bereik van kinderen. Vloeibare gaspatronen die buiten worden bewaard, moeten worden beveiligd tegen toegang door onbevoegden.</p>

## 5. Inbedrijfstelling, montage, installatie, instructies

Voordat de gebruiker de Atago gasbarbecue voor de eerste keer gebruikt, moet hij ervoor zorgen dat de Atago gasbarbecue en accessoires in goede staat zijn. Bij het eerste gebruik van de Petromax Atago gasbarbecue kan het moeilijk zijn om de behuizing van de Atago gasbarbecue uit te schuiven en in te trekken. Gebruik nooit geweld om de behuizing uit te schuiven of in te trekken.



### **Waarschuwing! Explosiegevaar!**

VGebruik nooit olie of penetrerende olie om stijve kleppen en regelknoppen soepel te laten bewegen! Gas en olie vormen een explosief mengsel.

### 5.1. Inbedrijfstelling

1. Plaats de vetopvangbak, de beschermplaat en het grillrooster in de volgende volgorde in de behuizing.

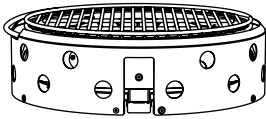

2. Zet de Atago gasbarbecue voor je neer.

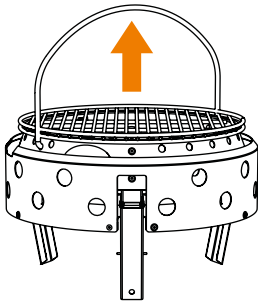

3. Trek aan de hendel zodat de poten vanzelf uitklappen en til de gasbarbecue in de lucht.

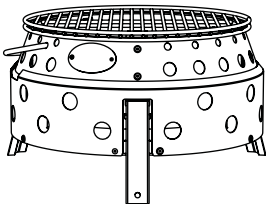

4. Plaats nu de gasbarbecue op zijn drie poten voor je. Schuif de piëzo-ontsteking in de houder.

## 5.2. Structuur

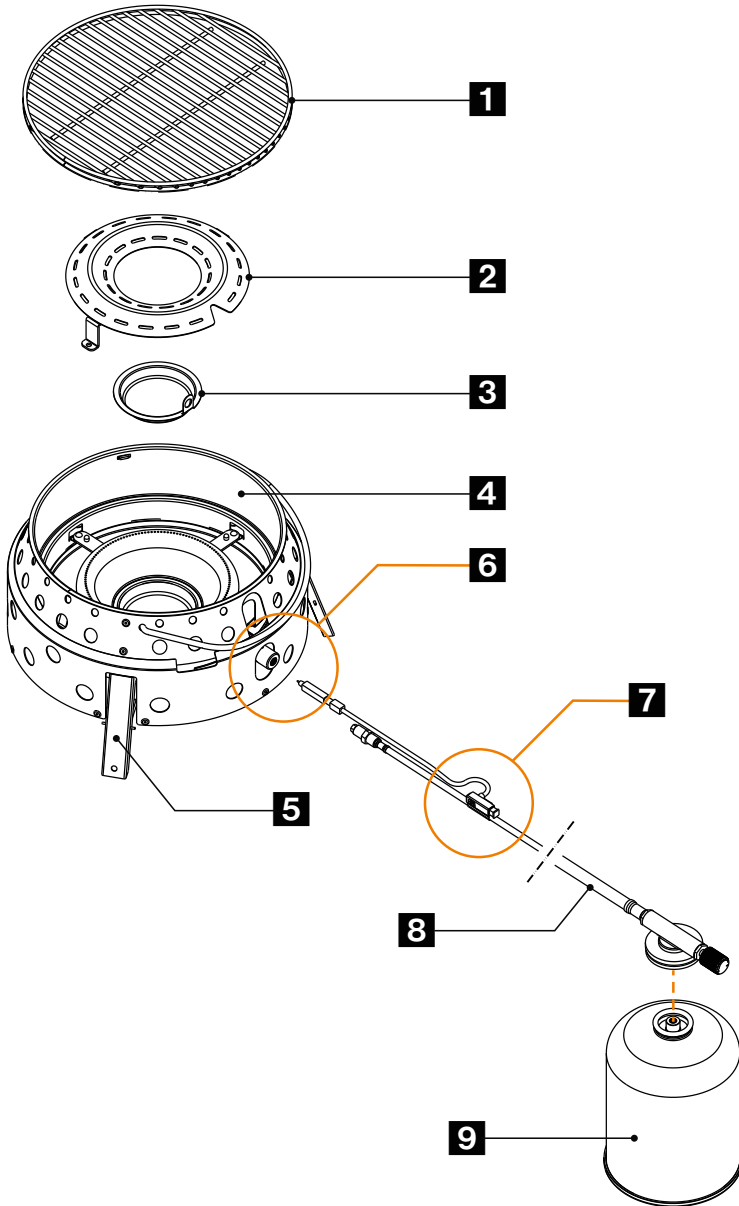

Afb.: Atago gasbarbecue montage



- 1** Rooster
- 2** Branderbeschermplaat
- 3** Vetopvangbak
- 4** Behuizing van de Atago gasbarbecue
- 5** 3x Voet
- 6** Aansluiting
- 7** Piëzo ontsteking
- 8** Slang met aansluitventiel en regelaar
- 9** Patroon (afzonderlijk verkrijgbaar)

### 5.3. Montage slangleiding

Type slang om de Atago gasbarbecue aan te sluiten op het gaspatroon:



**Let op!** Max. Lengte, de slang mag niet langer zijn dan 1 m!

- 1** Schuifregelaar +/-
- 2** Mondstuk
- 3** Pakking

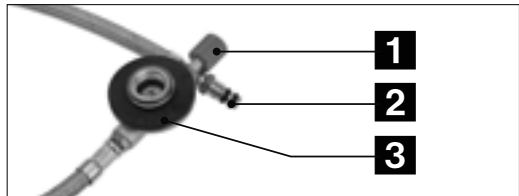

1. Schroef de gasslang aan de gasbarbecue: Schroef het uiteinde van het gasmondstuk op het ronde uiteinde van de branderbuis van de gasbarbecue. Gebruik geen kracht!

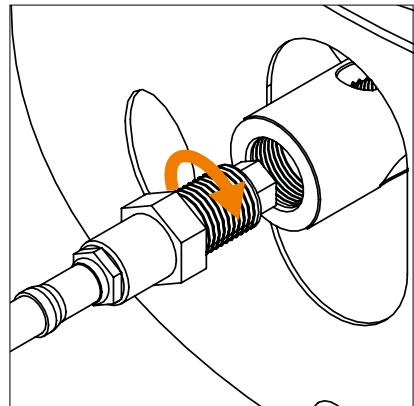

Afb.: Stap 1

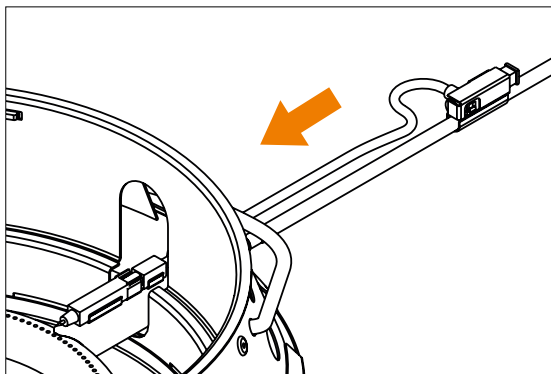

2. Schuif de piëzo-ontsteking in de houder.

Afb.: Stap 2

### 5.4. Het gaspatroon monteren en vervangen

Voordat u het gaspatroon monteert of vervangt, moet u de instructies van de fabrikant van het gaspatroon opvolgen en naleven!

Let bij het neerzetten van de LPG-cassette op mogelijke risico's op beschadiging en weersinvloeden. Gebruik geen beschadigde cartridge. Een gedeukte of roestige cartridge kan gevaarlijk zijn en moet onmiddellijk worden vervangen.

Controleer of de afdichting (tussen het toestel en de gascartridge) aanwezig en in goede staat is voordat u de gascartridge aansluit. Gebruik geen toestel met beschadigde of versleten afdichtingen.

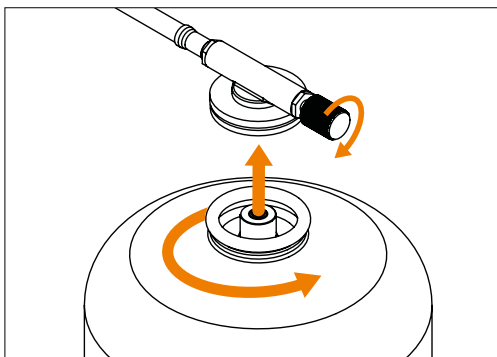

Controleer de positie van de aansluiting voor de slangleiding om er zeker van te zijn dat deze niet gedraaid is.

Vervang het gaspatroon buiten en uit de buurt van andere mensen.

Controleer voordat u het gaspatroon losmaakt of de branders zijn uitgegaan.

Nadat je het gaspatroon met de slangleiding hebt aangesloten op de Atago gasbarbecue, controleer je deze op lekkage (zie hoofdstuk „Onderhoud en reiniging“).



**Let op!** Controleer of er nog gas in de gascartridge zit.

Om dit te doen kun je de cartridge wegen. Je kunt ook met je vinger over de cartridge gaan om het vulniveau te herkennen aan waar het metaal koud aanvoelt. Als de gaspatroon leeg is, vervang deze dan door een nieuwe.

### 5.5. Opmerkingen over de installatieplaats van de gasbarbecue

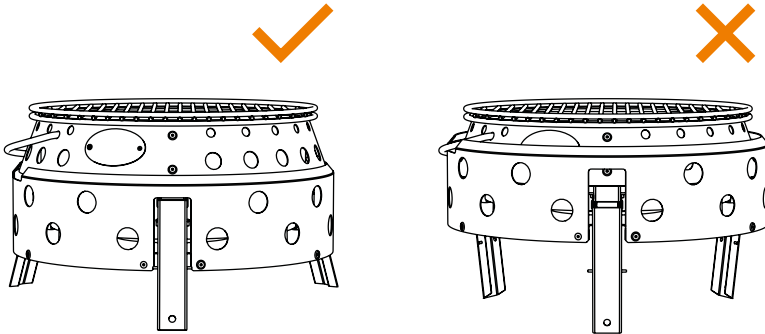

Zoek een geschikte plaats voor de Atago gasbarbecue waar hij niet meer verplaatst hoeft te worden.

**Plaats de Atago gasbarbecue horizontaal op een stevige, onbrandbare, vlakke en stabiele ondergrond op zijn poten, beschermd tegen de wind.**

Gebruik de Atago gasbarbecue nooit als een van de poten niet correct is uitgeklaapt en vergrendeld. Zorg ervoor dat hij niet schommelt of omvalt.

**Niet opstellen in de buurt van ontvlambare voorwerpen.** Houd voldoende afstand tot gebouwen, mensen, dieren, planten en voorwerpen. Er mogen zich geen brandbare materialen in de beveiligde ruimte bevinden.

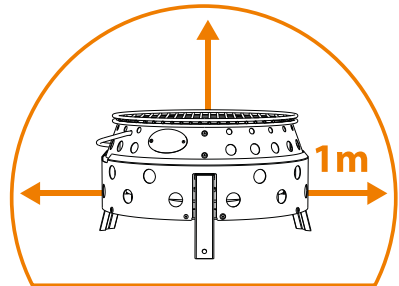

**Let op!** Tijdens het verwisselen van de cartridge moeten ontstekingsbronnen binnen een afstand van 0,5 m van de LPG-cartridgeklep worden vermeden. Er mogen zich geen openingen in gebouwen of voertuigen bevinden binnen een straal van 0,5 m van de LPG-patroon. Er mogen zich geen onbeschermde gasinlaten, lucht-, licht- of kelderschachten en dergelijke bevinden binnen een straal van 1 m van de locatie van het vloeibaar-gaspatroon.

Vloeibaargaspatronen moeten op een zodanige afstand van stralingsbronnen (bijv. gasbarbecues) worden geplaatst dat het vloeibare gas in vloeibaargaspatronen niet boven 50 °C wordt verhit.

## 6. Operatie

Houd voordat je begint een emmer zand klaar om het vuur te doven. Gebruik indien nodig een vetblusser.



### Attentie! Onopzettelijke gaslekkage!

Torsiespanning op de slang tijdens gebruik - moet worden vermeden!

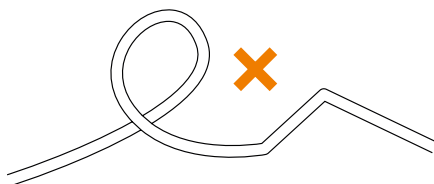

**Ontsteking van de Atago gasbarbecue via de piëzo-ontsteking:** Draai de knop naar links en activeer de piëzo-ontsteking.

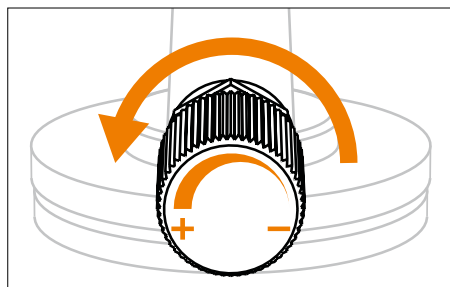

Afb.: Stap 1

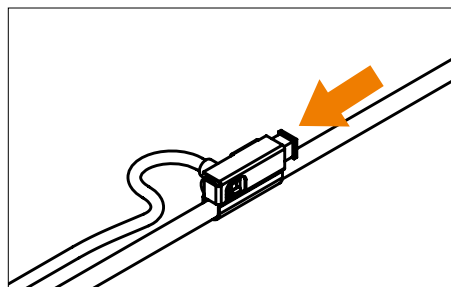

Afb.: Stap 2

Je gasbarbecue zou nu moeten werken: Een normale vlam gloeit blauw en kan een gele punt hebben.



### Attentie! Onopzettelijke gaslekkage!

Als de brander niet binnen 10 seconden ontsteekt, annuleer dan de ontsteking en draai de bedieningsknop naar rechts. Wacht 3 minuten tot het gas ontsnapt is voordat u de Atago gasbarbecue opnieuw probeert aan te steken.

Gebruik de knop (+/-) om de intensiteit van de vlam in te stellen door de knop rechtsonder te draaien om de vlam te verlagen of linksom te draaien om de intensiteit van de vlam te verhogen.



**Let op!**

Voorkom dat er vet in de vlam druppelt. Houd de brander schoon om latere ontstekingsfouten te voorkomen.

Als de Atago gasbarbecue niet meer gebruikt wordt, draai dan de regelknop zo ver mogelijk naar rechts.

## 7. Demontage

**Controleer of de branders gedoofd zijn voordat u het gaspatroon verwijdert. Verwijder het gaspatroon en de gasslang:**

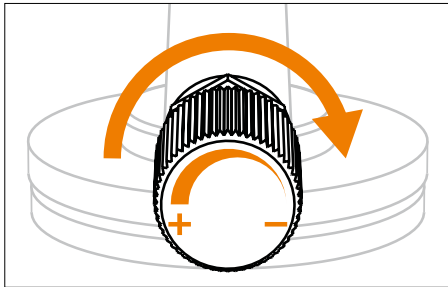

Afb.: Stap 1

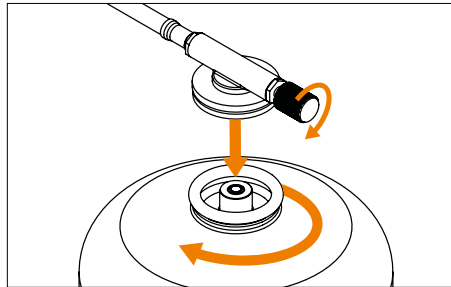

Afb.: Stap 2



1. Als de Atago gasbarbecue niet meer gebruikt wordt, draai dan de regelaar naar rechts (met de klok mee) (min -).
2. Schroef het gaspatroon los en draai het naar rechts (met de klok mee).
3. Verwijder de piëzo-ontsteking.
4. Schroef de gasslang los van de barbecue.

### De poten van de gasbarbecue opklappen:

1. Wacht tot de grill is afgekoeld.
2. Til de Atago gasbarbecue op door met beide handen onder de behuizing te reiken. Tegelijkertijd schuiven de behuizingsdelen in elkaar en verdwijnen de poten in de behuizing om ruimte te besparen.

## 8. Onderhoud en reiniging

De Atago gasbarbecue moet regelmatig gekeurd worden. De keuringen moeten worden uitgevoerd door de gebruiker van de Atago gasbarbecue. Onderdelen van het systeem die aan slijtage onderhevig zijn (bijv. regelaar, slang, afdichting) moeten vervangen worden als ze niet meer veilig functioneren. De slang moet na de vervaldatum en uiterlijk 10 jaar na de productiedatum vervangen worden door een nieuwe.

	<p><b>Let op!</b> Gebruik alleen originele Petromax reserveonderdelen.</p>
	<p><b>Waarschuwing! Gevaar voor letsel en materiële schade! Breng geen wijzigingen aan het apparaat aan!</b> Reparaties en onderhoud aan de Atago gasbarbecue mogen alleen worden uitgevoerd door geautoriseerd vakpersoneel. Controleer voor elk gebruik de brander op aanslag en verwijder deze voordat u de Atago gasbarbecue gebruikt.</p>

## 8.1. Lekttest

Als er gas ontsnapt uit je Atago gasbarbecue (gaslucht), controleer de gasbarbecue dan alleen buiten en uit de buurt van ontstekingsbronnen op lekken. Zoek nooit naar een lek met een vlam, maar gebruik zeepwater of lekzoekspray!

Controleer de gasaansluiting regelmatig op lekken en na elke vervanging van de cartridge.

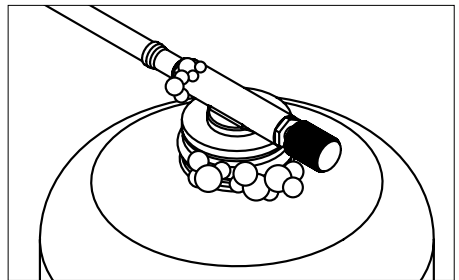
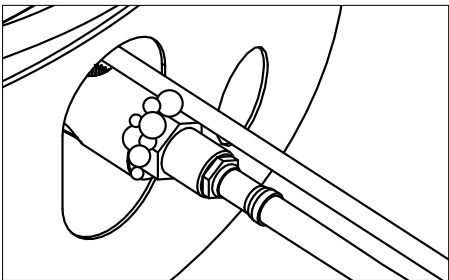



Spuit de aansluiting tussen het gaspatroon en de Atago gasbarbecue, de hals van het gaspatroon en de temperatuurregelaar in met in de handel verkrijgbare lekzoekspray of bestrijk ze met zeepsop (verhouding 1 deel zeep / 3 delen water). Draai de temperatuurregelaar linksom tot je een zacht sissend geluid hoort. Als er geen bellen zichtbaar zijn, kunt u beginnen met grillen.

Er verschijnen bellen bij lekken en er stroomt gas uit. Draai de temperatuurregelaar terug naar de „OFF“-stand.

- Schroef het gaspatroon volledig los en schroef het terug op de gasaansluiting. Als er opnieuw gas lekt, mag de Atago gasbarbecue niet meer gebruikt worden! Plaats een nieuw patroon en voer de lekttest opnieuw uit. Als er nog steeds bellen zichtbaar zijn, neem dan contact op met de klantendienst.
- Als er bellen te zien zijn op de gasregelaar of het ventiel, onderbreek dan de gastoevoer. Gebruik de gasbarbecue in dat geval niet. Neem contact op met de klantenservice.

## 8.2. Schoonmaken

Om de levensduur van je Atago gasbarbecue te verlengen, reinig je hem na elk gebruik. Verwijder voor het reinigen het gaspatroon uit de gasaansluiting.

	<p><b>Waarschuwing! Risico op brand en brandwonden!</b> Gebruik geen ontvlambare schoonmaakmiddelen. Wacht met schoonmaken tot de Atago gasbarbecue voldoende is afgekoeld.</p>
	<p><b>Attentie! Risico op materiële schade!</b> Niet onderdompelen in water! Hierdoor kan het water in de branderbuizen dringen en de Atago gasbarbecue beschadigen.</p>

Gebruik geen schurende schoonmaakmiddelen of schuursponsjes, want dit zal het oppervlak permanent beschadigen.

Neem de Atago gasbarbecue af met een vochtige doek. Gebruik indien nodig een mild schoonmaakmiddel en veeg de oppervlakken af met een doek bevochtigd met schoon water. Droog de onderdelen zorgvuldig.

Verwijder etensresten van de brander met een zachte borstel.

### Verwijderbare vetopvangbak:

	<p><b>Waarschuwing! Vetbrandgevaar!</b> Reinig de vetopvangbak voor elk gebruik van de Atago gasbarbecue! Een vetbrand kan leiden tot ernstig persoonlijk letsel en materiële schade! Blus brandend vet nooit met water, maar met een vetbrandblusser!</p>
--	--

Controleer of er vet in de vetopvangbak zit:

1. Verwijder het rooster.
2. Verwijder de beschermplaat om de brander te beschermen.
3. Verwijder de vetopvangbak voorzichtig. Houd het altijd recht.
4. Verwijder vet met een schraper, bijv. schraper voor vuurpotten en pannen (art.: os en os-z).
5. Maak vervolgens de vetopvangbak schoon met een sopje. Spoel het uit met helder water en droog het zorgvuldig..
6. Plaats de vetopvangbak terug in de Atago gasbarbecue.

	<p><b>Let op!</b> Bekleed de vetopvangbak niet met aluminiumfolie.</p>
--	--



## 9. Technische gegevens

<b>Model</b>	Atago Gasgrill
<b>Categorie</b>	directe druk (DIN EN 521)
<b>Gasverbruik</b>	271 g/h
<b>Warmteafgifte</b>	max. 3,8 kW
<b>Toegestaan gaspatroon</b>	Propana/butaan mengsel EN 417 Inschroefpatroon met 7/16" x 28 UNEF-Draad
<b>Mondstukdiameter</b>	0,3 mm
<b>Bruikbaar grilloppervlak</b>	ca. 600 cm <sup>2</sup>
<b>Afmetingen gemonteerd (L x B x H)</b>	19 x 34 x 35,6 cm
<b>Gewicht zonder gaspatroon</b>	4,3 kg

## 10. Afvalverwijdering

De materialen per soort gescheiden afvoeren naar de aangewezen inzamelsystemen.

Gaspatronen mogen alleen leeg en volgens de instructies van de fabrikant worden weggegooid! De vlammen moeten branden tot ze gedoofd zijn.

**Copyright © Petromax GmbH. Alle rechten voorbehouden.**

Petromax en het merk dragon zijn gedeponeerde handelsmerken. Niets uit deze handleiding mag worden gereproduceerd, verwerkt, gekopieerd of gedistribueerd in welke vorm dan ook zonder schriftelijke toestemming.



## EU-Conformiteitsverklaring

De fabrikant

### **Petromax GmbH**

Sudenburger Wuhne 61

39116 Magdeburg

Duitsland

verklaart hierbij dat de Atago gasbarbecue (artikelnummer atago-gg28) voldoet aan de harmonisatiewetgeving van de Unie:

- (EU) Verordening inzake gastoestellen 2016/426

De volgende geharmoniseerde standaarden werden volledig of naar analogie toegepast:

DIN EN 521:2020-05

Specificaties voor vloeibaargastoestellen - Draagbare toestellen werkend op de dampfase van vloeibaar flessengas

DIN EN ISO 12100:2011-03

Risicobeoordeling en risicominimalisatie

De fabrikant is als enige verantwoordelijk voor het afgeven van deze conformiteitsverklaring..

Identificatienummer: **2531-GAR-CGC11244**

Identificatienummer aangemelde instantie: **2531**

Magdeburg,  
den 11.01.2024

  
Beheer Petromax GmbH  
Jörg Meyerrose  
Sudenburger Wuhne 61  
D-39116 Magdeburg

## Innholdsfortegnelse

1. informasjon om disse instruksjonene	259
1.1. Advarselsskilt og signalord i bruksanvisningen	259
2. Tiltentkt bruk	259
3. For din egen sikkerhet	260
3.1. Instruksjoner for håndtering av ventilpatroner for flytende gasser	261
3.2. I tilfelle feil og lekkasjer	261
3.3. I tilfelle brann	262
4. Transport- og Lagerungshinweise	262
5. Idriftsetting, montering, installasjon, instruksjoner	263
5.1. Idriftsettelse	263
5.2. Rakenne	264
5.3 Montering av slangeledning	265
5.4. Montering og utskifting av gasspatronen	266
5.5. Merknader om installasjonsstedet for gassgrillen	267
6. Drift	268
7. Demontering	269
8. Vedlikehold og rengjøring	269
8.1. Lekkasjetest	270
8.2. Rengjøring	271
9. Teknisk Data	272
10. Avfallshåndtering	272
EU-samsvarserklæring	273



**DE:** Gebrauchsanleitung **EN:** Your language is not available? Use this QR code to get more information. **BG:** Вашият език не е достъпен? Използвайте този QR код, за да получите повече информация. **ZH:** 您的语言不适用?使用此二维码获取更多信息。 **EL:** Η γλώσσα σας δεν είναι διαθέσιμη; Χρησιμοποιήστε αυτόν τον κωδικό QR για να λάβετε περισσότερες πληροφορίες. **ID:** Bahasa Anda tidak tersedia? Gunakan kode QR ini untuk mendapatkan informasi lebih lanjut. **JA:** あなたの言語が利用できませんか?このQRコードで詳細をご確認ください。 **KO:** 귀하의 언어를 사용할 수 없나요? 이 QR 코드를 사용하여 자세한 정보를 확인하세요. **LV:** Jūsu valoda nav pieejama? Izmantojiet šo QR kodu, lai iegūtu vairāk informācijas. **LT:** Jūsų kalbos nėra? Norėdami gauti daugiau informacijos, naudokite šį QR kodą. **PT:** A sua língua não está disponível? Utilize este código QR para obter mais informações. **RO:** Limba dvs. nu este disponibilă? Utilizați acest cod QR pentru a obține mai multe informații. **SK:** Váš jazyk nie je k dispozícii? Použite tento QR kód na získanie ďalších informácií. **SL:** Vaš jezik ni na voljo? Za več informacij uporabite to kodo QR. **TR:** Diliniz mevcut değil mi? Daha fazla bilgi almak için bu QR kodunu kullanın. **UK:** Ваша мова недоступна? Скористайтесь цим QR-кодом, щоб отримати більше інформації. **HU:** Az Ön nyelve nem elérhető? Használja ezt a QR-kódot további információért.

Identifikationsnummer: GA-atago-gg28-2024-1

Ausgabedatum: 09.01.2024

Herstellungsjahr: 2024

Versionsnummer: 1



Takket være de sammenleggbare bena er Petromax Atago gassgrill klar til bruk i løpet av sekunder, og den fungerer med en gasspatron som kobles til via en slange. De ut- og sammenleggbare bena garanterer en kompakt pakkestørrelse. Petromax Atago gassgrill i rustfritt stål er enkel å rengjøre. Fettbrettet kan tas ut og rengjøres for hånd eller i oppvaskmaskinen. Takket være den store grillflaten kan flere personer grille sammen og nyte grillmaten samtidig takket være den jevne og pålitelige varmefordelingen.

## 1. informasjon om disse instruksjonene



**Viktig!** Les bruksanvisningen fullstendig og nøye for å gjøre deg kjent med apparatet før du tar i bruk Petromax Atago gassgrill eller kobler til gasspatronen. Bruksanvisningen danner grunnlaget for sikker bruk av Petromax Atago gassgrill. Feil bruk kan føre til personskader og materielle skader. Bruksanvisningen må følges nøye under bruk og i tilfelle funksjonsfeil. Bruksanvisningen skal alltid følge med apparatet, også ved videresalg! Ta derfor vare på bruksanvisningen for fremtidig bruk eller for senere eiere.

### 1.1. Advarselsskilt og signalord i bruksanvisningen

Følgende symboler og signalord brukes i denne bruksanvisningen:

	<p><b>Advarsel! Fare for personskader!</b> Refererer til situasjoner som kan føre til skader hvis de ikke unngås.</p>
	<p><b>Hør etter! Risiko for skade på eiendom!</b> Indikerer situasjoner som kan føre til skade på produktet hvis de ikke unngås.</p>
	<p><b>Vær oppmerksom på dette!</b> Gjør brukeren oppmerksom på viktige bruksanvisninger i bruksanvisningen.</p>

## 2. Tiltentkt bruk

Petromax Atago gassgrill er beregnet for bruk på et bord eller på gulvet for grilling eller tilberedning av egnet mat til fritidsformål og er ikke egnet for kommersiell bruk.

Petromax Atago gassgrill må kun brukes utendørs med ubegrenset luftutskiftning.

**Dette apparatet må kun brukes med EN 417 butan-propan-blanding med innskruingspatron med 7/16 x 28 UNEF-gjenge! Det kan være farlig å forsøke å koble til andre typer gasspatroner eller gassflasker.** Egnede gasspatroner er ikke inkludert i leveransen, men du kan kjøpe gasspatroner i faghandelen eller på nettet.

Petromax Atago gassgrill er ikke egnet for bruk med flytende gass i fritidskjøretøy og båter.

### 3. For din egen sikkerhet

- Bruk Atago gassgrill på et horisontalt nivå.
- Ikke bruk en Atago gassgrill som lekker, er defekt eller ikke fungerer som den skal.
- Bruk alltid Atago gassgrill under oppsyn! La aldri Atago gassgrill stå uten tilsyn under forvarming eller grilling. Vær alltid forsiktig ved håndtering.
- Bruk alltid Atago gassgrill under oppsyn! La aldri Atago gassgrill stå uten tilsyn under forvarming eller grilling. Vær alltid forsiktig ved håndtering.
- Ikke røyk eller bruk åpen ild i umiddelbar nærhet når du skifter gasspatroner! Skift gasspatroner utendørs, vekk fra elektriske antennelseskilder og borte fra andre mennesker
- **Ikke gjør noen endringer på enheten!** Ikke gjør noen endringer på enheten!

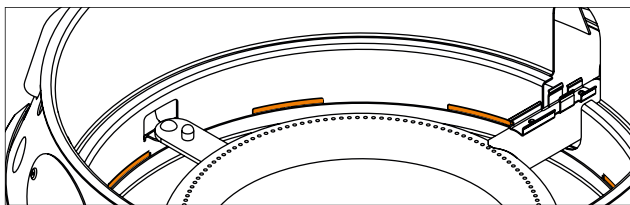



Fig.: Hold ventilasjonsåpningene frie

	<p><b>Advarsel! Eksplosjonsfare!</b> Ventilasjonsåpningene må ikke tildekkes eller teipes igjen. Åpningene må kontrolleres regelmessig. Du må ikke kle gassgrillen med bakepapir, silikonmatter, teflonmatter, aluminiumsfolie eller lignende.</p>
	<p>Beskytt mot fuktighet.</p>



	<p><b>Advarsel! Karbonmonoksidforgiftning!</b></p> <p>Betreib den Atago-Gasgrill nicht in geschlossenen und/ oder bewohnbaren Räumen, z.B. Gebäuden, Zelten, Pavillons, Wohnwagen, Wohnmobilen, Booten. Nur im Freien verwenden!</p>
	<p><b>Advarsel! Fare for brannskader!</b></p> <p>Petromax Atago gassgrill må ikke flyttes under drift. Atago gassgrill må ikke flyttes etter at den er tent, da flytende gass kan strømme fra gassbeholderen og inn i apparatet og forårsake branttilløp.</p> <p>Tilgjengelige deler kan være svært varme. Bruk varmebeskyttelseshansker for å beskytte mot brannskader.</p>
	<p>Hold små barn borte fra Atago gassgrill.</p>

### 3.1. Instruksjoner for håndtering av ventilpatroner for flytende gasser

Unngå vold og mekaniske skader! Gass kan slippe ut, og det kan oppstå eksplosive blandinger av luft og gass. I tillegg kan utstrømmende flytende gass forårsake kalde brannskader på huden.

	<p>Beskytt mot varme (sollys).</p> <p>Beskytt væskegasspatronen mot oppvarming! Ved høyere temperaturer, spesielt når den utsettes for brann, er det fare for ukontrollert gasslekkasje eller at patronen sprekker.</p>
--	---

### 3.2. I tilfelle feil og lekkasjer

Flytende gass (propan, butan og blandinger av disse) er en ekstremt brannfarlig, fargeløs gass med en merkbar lukt. Den er tyngre enn luft og kan antennes selv om den bare er litt blandet med luften rundt. Ukontrollert utstrømmende gass kan deflagrere eller eksplodere.

Ved feil og lekkasjer der du kan høre eller lukte gass, må du umiddelbart slå av gassregulatoren og kontrollere om det er lekkasjer (se kapittel 7.1).

Hvis brenneren slukker, vrir du regulatoren mot høyre. Etter noen minutter har gassen sluppet helt ut, og du kan slå på gassgrillen igjen. Grillen kan imidlertid være varm!

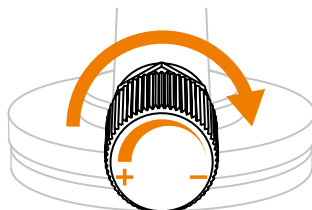

Fig.: Posisjon: av



### 3.3. I tilfelle brann

Flytt deg i sikker avstand fra Atago gassgrill og informer brannvesenet.

Gjør brannmannskapene oppmerksomme på tilstedeværelsen av flytende gasspatroner under telefonsamtalen!

Fjern om mulig gasspatronen fra det brannfarlige området eller kjøøl den ned med vann om nødvendig!

## 4. Transport- und Lagerungshinweise

	<p><b>Advarsel! Fare for personskader og materielle skader!</b></p> <p>Transport og oppbevaring av Atago gassgrill med påskrudd gasspatron kan føre til alvorlige personskader eller eksplosjoner.</p> <p>Før du transporterer eller oppbevarer Atago gassgrill, må du fjerne gasspatronen fra gasstilkoblingen og sikre gasspatronen med tetningsshetten.</p>
	<p><b>Advarsel! Fare for deflagrasjon!</b></p> <p>Gasspatronene må aldri transporteres eller oppbevares liggende, men alltid stående med ventilen vendt oppover og sikret mot å velte og skli.</p> <p>Flytende gasspatroner - også tomme - må bare oppbevares stående og i oppreist stilling i godt ventilerte områder: ikke under bakkenivå (f.eks. kjellere, sjakter), i trapperom, korridorer, ganger, nødutganger, rømningsveier og passasjer i bygninger eller i umiddelbar nærhet av disse. Maksimalt to små flasker kan oppbevares i en bolig - men i separate rom (ikke i soverom).</p>
	<p>Oppbevar gasspatronen utilgjengelig for barn.</p> <p>Flytende gasspatroner som oppbevares utendørs, må sikres mot uautorisert tilgang.</p>

## 5. Idriftsetting, montering, installasjon, instruksjoner

Før Atago gassgrill tas i bruk for første gang, må brukeren forsikre seg om at Atago gassgrill og tilbehør er i god stand. Ved første gangs bruk av Petromax Atago gassgrill kan det være vanskelig å kjøre ut og inn huset på Atago gassgrill. Bruk aldri makt for å trekke ut eller inn huset.



### Advarsel! Eksplosjonsfare!

Forsøk aldri å gjøre stive ventiler og betjeningsknapper lette å bevege med olje og penetrerende olje! Gass og olje danner en eksplosiv blanding.

### 5.1. Idriftsettelse

1. Sett fettbrettet, beskyttelsesplaten og grillristen inn i huset i riktig rekkefølge.

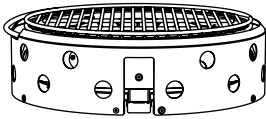

2. Plasser Atago gassgrill foran deg.

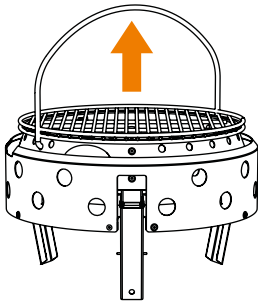

3. Trekk i håndtaket slik at føttene folder seg ut av seg selv, løft gassgrillen opp i luften.

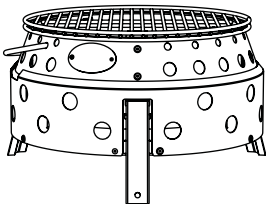

4. Plasser nå gassgrillen på de tre føttene foran deg. Skyv piezo-tenneren inn i holderen.

## 5.2. Rakenne



Abb.: Aufbau Atago Gasgrill



- 1** Grillrist
- 2** Beskyttelsesplate for brenner
- 3** Dryppbrett for fett
- 4** Hus til Atago gassgrill
- 5** 3x fot
- 6** Tilkobling
- 7** Piezo-tenning
- 8** Slange med tilkoblingsventil og regulator
- 9** Kasset (tilgjengelig separat)

### 5.3 Montering av slangeledning

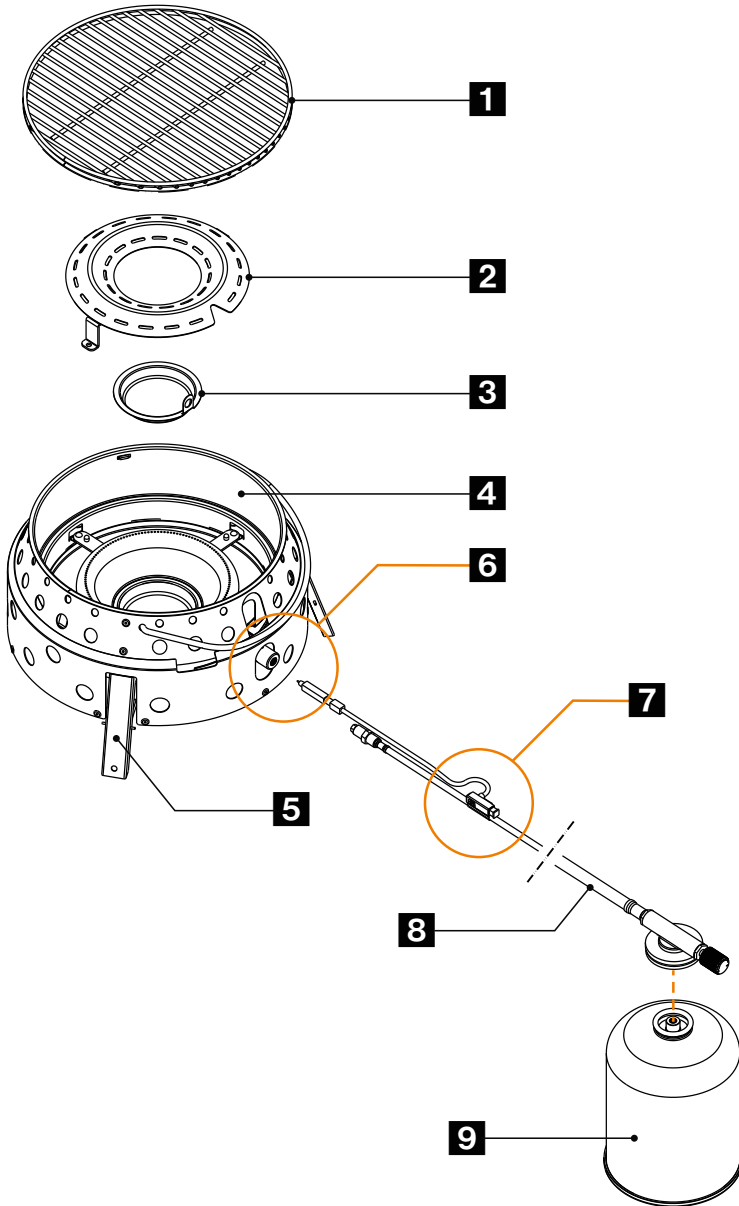
Type slangeledning som brukes til å koble Atago gassgrill til gasspatronen:



#### Vær oppmerksom på dette!

Maks. lengde på slangeledningen må ikke overstige 1m!

- 1** Styreenhet +/-
- 2** Dyse
- 3** Pakning

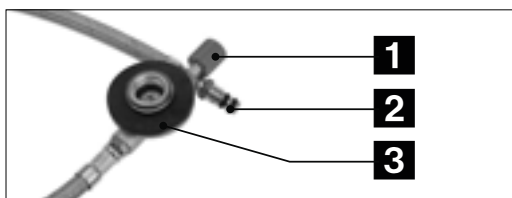

1. Skru gasslangen til gassgrillen: Skrugassmunnstykkets ende på den runde enden av brennerrøret på gassgrillen. Ikke bruk makt!



Abb.: Schritt 1



2. Skyv piezo-tenningen inn i holderen.

Fig.: Trinn 2

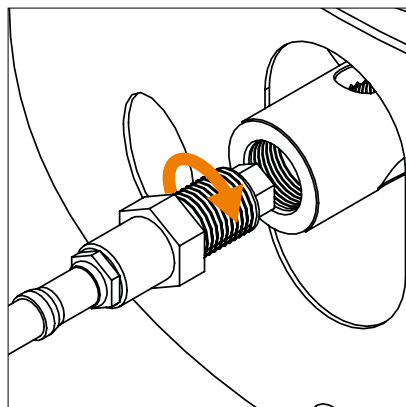
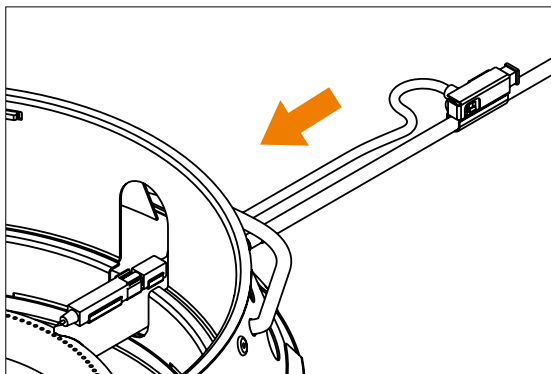
## 5.4. Montering og utskifting av gasspatronen

Før du monterer eller skifter gasspatronen, må du følge anvisningene fra produsenten av gasspatronen og overholde dem!

Wenn du die Flüssiggaskartusche hinstellst, achte auf mögliche Beschädigungsgefahren und Witterungseinflüsse. Verwende keine beschädigte Kartusche. Eine verbeulte oder rostige Kartusche kann gefährlich sein und muss sofort ersetzt werden.

Når du setter ned LPG-patronen, må du være oppmerksom på mulige skaderisikoer og værpåvirkninger. Ikke bruk en skadet patron. En bulkete eller rusten patron kan være farlig og må skiftes ut umiddelbart.

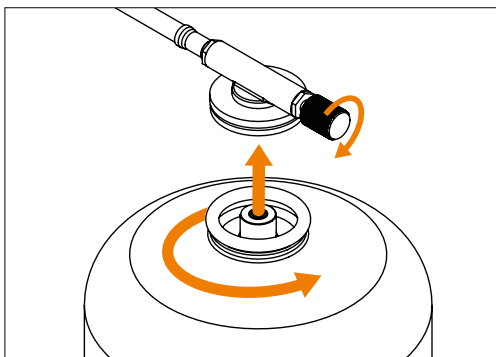

Kontroller at tetningen (mellom apparatet og gasspatronen) er til stede og i god stand før du kobler til gasspatronen. Ikke bruk et apparat med skadede eller slitte pakninger.

Kontroller posisjonen til tilkoblingen for slangeledningen for å sikre at den ikke er vridd.

Skift gasspatronen utendørs og borte fra andre mennesker. Kontroller at brennerne har slukket før du løsner gasspatronen.

Etter at du har koblet gasspatronen med slangen til Atago gassgrill, må du kontrollere at den ikke lekker (se kapittelet „Vedlikehold og rengjøring“).



**Vær oppmerksom på dette!** Kontroller om det fortsatt er gass i gasspatronen.

Dette kan du gjøre ved å veie patronen. Alternativt kan du kjøre fingeren nedover patronen og kjenne igjen fyllingsnivået ved at metallet føles kaldt. Når gasspatronen er tom, bytter du den ut med en ny.

## 5.5. Merknader om installasjonsstedet for gassgrillen

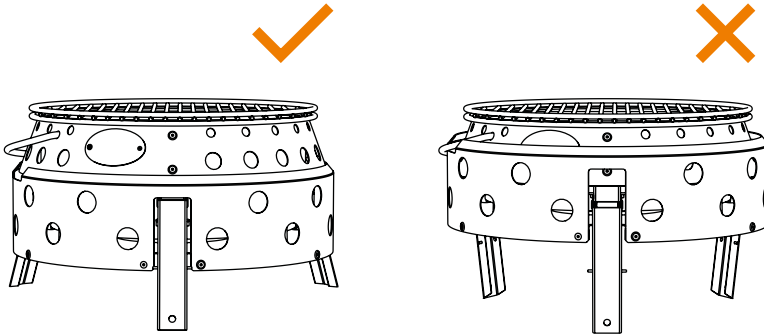

Finnet egnet sted for Atago gassgrill der den ikke lenger trenger å flyttes.

**Plasser Atago gassgrill horisontalt på et fast, ikke-brennbart, jevnt og stabilt underlag, beskyttet mot vind.**

Plasser Atago gassgrill horisontalt på et fast, ikke-brennbart, jevnt og stabilt underlag, beskyttet mot vind.

**Må ikke stilles opp i nærheten av brennbare gjenstander.** Hold tilstrekkelig avstand til bygninger, mennesker, dyr, planter og gjenstander. Det må ikke finnes noen ubeskyttede gassinntak, luft-, lys- eller kjellersjakter eller lignende innenfor en radius på 1 m fra plasseringen av gasspatronen.

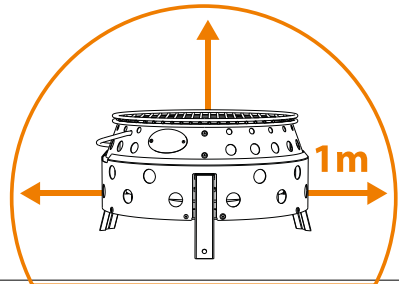

**Vær oppmerksom på dette!** Tennkilder må unngås innenfor en avstand på 0,5 m fra LPG-patronventilen når patronen skiftes. Det må ikke finnes åpninger i bygninger eller kjøretøy innenfor en radius på 0,5 m fra gasspatronen. Det må ikke være noen ubeskyttede gassinntak, luft-, lys- eller kjellersjakter eller lignende innenfor en radius på 1 m fra plasseringen av gasspatronen.

Flytende gasspatroner må plasseres i en slik avstand fra strålevarmekilder (f.eks. gassgrill) at den flytende gassen i gasspatronene ikke varmes opp til over 50 °C.

## 6. Drift

Ha en bøttemedsandklart til å slukke brannen før du starter. Bruk om nødvendig et brannslukningsapparat forfett.



### Hør etter! Utilsiktet gasslekkasje!

Vridningsbelastning på slangen under drift - må unngås!

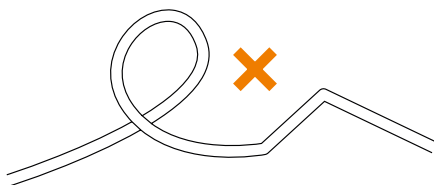

**Atago gassgrill tennes ved hjelp av piezo-tenning:** Vri kontrollen til venstre og aktiver piezo-tenningen.

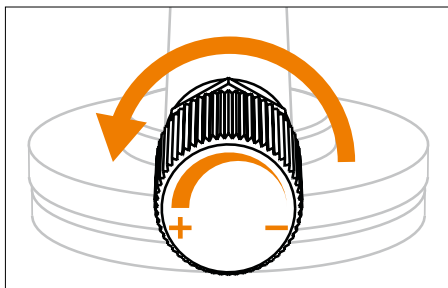

Fig.: Trinn 1

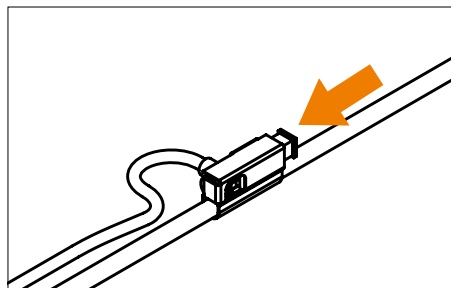

Fig.: Trinn 2

Nå skal gassgrillen din fungere: En normal flamme lyser blått og kan ha en gul spiss.



### Forsiktig! Utilsiktet gasslekkasje!

Hvis brenneren ikke tennes i løpet av 10 sekunder, avbryter du tenningen og vrir kontrollen til høyre. Vent i 3 minutter til gassen har sluppet ut før du prøver å tenne Atago gassgrill på nytt.

Bruk kontrollen (+/-) til å justere flammens intensitet ved å vri kontrollen med klokken for å redusere flammen eller mot klokken for å øke flammens intensitet.



### Vær oppmerksom på dette!

Unngå at det drypper fett inn i flammen. Hold brenneren ren for å unngå senere tenningsfeil.

Når Atago gassgrill ikke lenger er i bruk, vrir du reguleringsbryteren helt til høyre.

NO



## 7. Demontering

**Kontroller at brennerne er slukket før du fjerner gasspatronen. Fjern gasspatronen og gasslangen:**

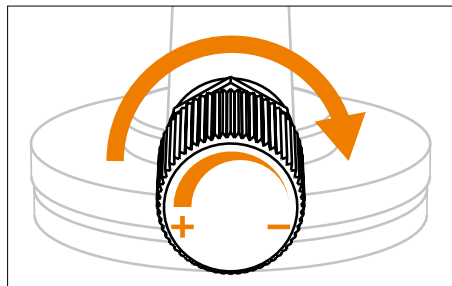

Fig.: Trinn 1

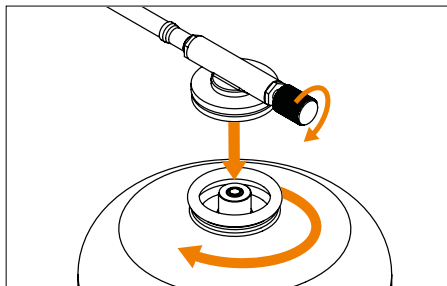

Fig.: Trinn 2



1. Når Atago gassgrill ikke lenger er i bruk, vrir du kontrollen til høyre (med klokken) (minus -).
2. Skru ut gasspatronen og vri den mot høyre (med klokken).
3. Fjern piezo-tenningen.
4. Skru av gasslangene fra grillen.

### Slå opp føttene på gassgrillen:

1. Vent til grillen er avkjølt.
2. Løft Atago gassgrill ved å strekke hånden under huset med begge hender. Samtidig gli r husets deler inn i hverandre, og føttene forsvinner inn i huset for å spare plass.

## 8. Vedlikehold og rengjøring

Atago gassgrill må inspiseres med jevne mellomrom. Det er brukeren av Atago-gassgrillen som må sørge for at dette blir gjort. Deler av systemet som er utsatt for slitasje (f.eks. regulator, slange, tetning) må skiftes ut hvis de ikke lenger fungerer sikkert. Slangeledningen må skiftes ut med en ny etter utløpsdatoen og senest 10 år etter produksjonsdatoen.

	<p><b>Vær oppmerksom på dette!</b> Bruk kun originale reservedeler fra Petromax.</p>
	<p><b>Advarsel! Fare for personskader og materielle skader! Ikke foreta endringer på apparatet!</b> Reparasjoner og vedlikehold av Atago gassgrill må kun utføres av autorisert fagpersonell. Kontroller brenneren for avleiringer før hver bruk, og fjern dem før du bruker Atago gassgrill.</p>

## 8.1. Lekkasjetest

Hvis det slipper ut gass fra din Atago-gassgrill (gasslukket), må du bare sjekke gassgrillen for lekkasjer utendørs og borte fra antenneskilder. Søk aldri etter lekkasjer med flamme, men bruk såpevann eller lekkasjesøkespray!

Kontroller gasstilkoblingen for lekkasjer regelmessig og etter hvert patronbytte.

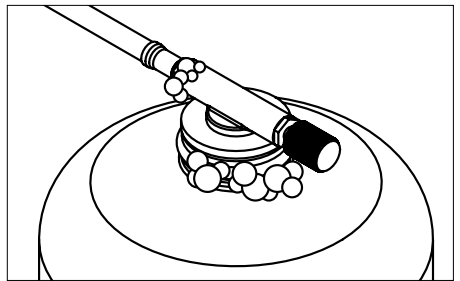
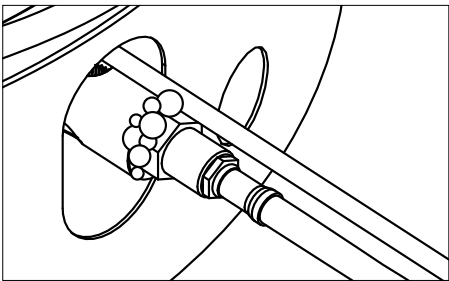

Spray forbindelsen mellom gasspatronen og Atago-grillen, gasspatronhalsen og temperaturregulatoren med en vanlig lekkasjespray eller pensle dem med såpevann (forholdet 1 del såpe/3 deler vann). Vri temperaturregulatoren mot urviseren til du hører en svak suselyd. Hvis ingen bobler er synlige, kan du begynne å grille.

Det oppstår bobler ved lekkasjer og gassen strømmer ut. Vri temperaturreguleringsbryteren tilbake til „OFF“-posisjon.

- Skru av gasspatronen helt og skru den tilbake på gasstilkoblingen. Hvis det igjen oppstår gasslekkasje, må Atago gassgrill ikke brukes! Sett inn en ny gasspatron og utfør lekkasjetesten på nytt. Hvis det fortsatt er synlige bobler, må du kontakte kundeservice.
- Hvis du ser bobler på gassregulatoren eller ventilen, må du avbryte gasstilførselen. I så fall må du ikke bruke gassgrillen. Kontakt kundeservice.



## 8.2. Rengjøring

For å forlenge levetiden til din Atago gassgrill bør du rengjøre den etter hver bruk. Fjern gasspatronen fra gasstilkoblingen før rengjøring.

	<p><b>Advarsel! Fare for brann og brannskader!</b> Ikke bruk brennbare rengjøringsmidler. Vent med rengjøring til Atago gassgrill er tilstrekkelig avkjølt.</p>
	<p><b>Advarsel! Fare for materielle skader!</b> Ikke senk den ned i vann! Dette kan føre til at vannet trenger inn i brennerrørene og skader Atago gassgrill.</p>

Ikke bruk slpende rengjøringsmidler eller skuresvamber, da dette vil skade overflaten permanent.

Tørk av Atago gassgrill med en fuktig klut. Bruk eventuelt et mildt rengjøringsmiddel og tørk av overflatene med en klut fuktet med rent vann. Tørk delene forsiktig.

Fjern matrester fra brenneren med en myk børste.

### Avtakbart dryppbrett for fett:

	<p><b>Advarsel! Fare for fettbrann!</b> Rengjør fettrennen før hver gang du bruker Atago gassgrill! Fettbrann kan føre til alvorlige personskader og materielle skader! Slukk aldri brennende fett med vann, men med et brannslukningsapparat!</p>
--	--

Kontroller om det er fett i fettskuffen:

1. Fjern grillstativet.
2. Fjern beskyttelsesplaten for å beskytte brenneren.
3. Ta forsiktig ut dryppbrettet for fett. Hold det alltid rett.
4. Fjern fett med en skrape, f.eks. en skrape for gryter og panner (art.: os og os-z).
5. Rengjør deretter fettbrettet med såpevann. Skyll det med rent vann og tørk det forsiktig.
6. Sett fettbrettet tilbake i Atago gassgrill.

	<p><b>Vær oppmerksom på dette!</b> Før ikke dryppbrettet for fett med aluminiumsfolie.</p>
--	--

## 9. Teknisk Data

Modell	Atago Gasgrill
Kategori	Direkte trykk (DIN EN 521)
Gassforbruk	271 g/h
Varmeeffekt	max. 3,8 kW
Autorisert gasspatron	Propan/butan-blanding EN 417 innskruingspatron med 7/16" x 28 UNEF-gjenge
Dysediameter	0,3 mm
Brukbar grillflate	ca. 600 cm <sup>2</sup>
Dimensjoner samlet (L x B x H)	19 x 34 x 35,6 cm
Vekt uten gasspatron	4,3 kg

## 10. Avfallshåndtering

Kast materialene separat etter type i de angitte innsamlingsystemene.

Gasspatroner må kun kastes tomme og i henhold til produsentens anvisninger! Flammene må brenne helt til de slukkes.

**Copyright © Petromax GmbH. Alle rettigheter forbeholdes.**

Petromax og varemerket dragon er registrerte varemerker. Ingen deler av denne håndboken kan reproduseres, bearbeides, kopieres eller distribueres i noen form uten skriftlig tillatelse.





## EU-samsvarserklæring

Produsenten

### Petromax GmbH

Sudenburger Wuhne 61

39116 Magdeburg

Tyskland

erklærer herved at Atago gassgrill (artikkelnummer atago-gg28) er i samsvar med EUs harmoniseringslovgivning:

- (EU) Forordning 2016/426 om gassapparater

Følgende harmoniserte standarder er anvendt i sin helhet eller analogt:

DIN EN 521:2020-05

Spesifikasjoner for apparater for flytende petroleumsgass - Bærbare apparater for flytende petroleumsgass under damptrykk

DIN EN ISO 12100:2011-03

Risikovurdering og risikominimering

Denne samsvarserklæringen utstedes under produsentens eneansvar.

Identifikasjonsnummer: **2531-GAR-CGC11244**

Meldt organs identifikasjonsnummer: **2531**

Magdeburg,  
11.01.2024



---

Ledelsen i Petromax GmbH  
Jörg Meyerrose  
Sudenburger Wuhne 61  
D-39116 Magdeburg

## Spis treści

1. Informacje o tym przewodniku	275
1.1. Znaki ostrzegawcze i słowa sygnalizacyjne w instrukcji obsługi	275
2. zamierzone zastosowanie	275
3. dla bezpieczeństwa	276
3.1 Instrukcje dotyczące obsługi naboju z zaworem gazu płynnego	277
3.2 W przypadku usterek i wycieków	277
3.3 W przypadku pożaru	278
4. instrukcje dotyczące transportu i przechowywania	278
5. Uruchomienie, montaż, instalacja, instrukcje	279
5.1. Uruchomienie	279
5.2. Struktura	280
5.3. Wąż montażowy	281
5.4. Montaż i wymiana naboju gazowego	282
5.5. Uwagi dotyczące miejsca instalacji grilla gazowego	283
6. Działanie	284
7. Demontaż	285
8. Konserwacja i czyszczenie	285
8.1. Test szczelności	286
8.2. Czyszczenie	287
9. Dane techniczne	288
10. Usuwanie odpadów	288
EU-Deklaracja zgodności	289



**DE:** Gebrauchsanleitung **EN:** Your language is not available? Use this QR code to get more information. **BG:** Вашият език не е достъпен? Използвайте този QR код, за да получите повече информация. **ZH:** 您的语言不适用?使用此二维码获取更多信息。 **EL:** Η γλώσσα σας δεν είναι διαθέσιμη; Χρησιμοποιήστε αυτόν τον κωδικό QR για να λάβετε περισσότερες πληροφορίες. **ID:** Bahasa Anda tidak tersedia? Gunakan kode QR ini untuk mendapatkan informasi lebih lanjut. **JA:** あなたの言語が利用できませんか?このQRコードで詳細をご確認ください。 **KO:** 귀하의 언어를 사용할 수 없나요? 이 QR 코드를 사용하여 자세한 정보를 확인하세요. **LV:** Jūsu valoda nav pieejama? Izmantojiet šo QR kodu, lai iegūtu vairāk informācijas. **LT:** Jūsų kalbos nėra? Norėdami gauti daugiau informacijos, naudokite šį QR kodą. **PT:** A sua língua não está disponível? Utilize este código QR para obter mais informações. **RO:** Limba dvs. nu este disponibilă? Utilizați acest cod QR pentru a obține mai multe informații. **SK:** Váš jazyk nie je k dispozícii? Použite tento QR kód na získanie ďalších informácií. **SL:** Vaš jezik ni na voljo? Za več informacij uporabite to kodo QR. **TR:** Diliniz mevcut değil mi? Daha fazla bilgi almak için bu QR kodunu kullanın. **UK:** Ваша мова недоступна? Скористайтесь цим QR-кодом, щоб отримати більше інформації. **HU:** Az Ön nyelve nem elérhető? Használja ezt a QR-kódot további információért.

Numer identyfikacyjny: GA-atago-gg28-2024-1

Data wydania: 09.01.2024 r.

Rok produkcji: 2024

Numer wersji: 1

Dzięki rozkładanym nóżkom grill gazowy Petromax Atago można rozstawić i przygotować do użytku w ciągu kilku sekund i działa z nabojem gazowym podłączanym za pomocą węża. Składane i rozkładane nogi gwarantują kompaktowy rozmiar opakowania. Wykonany ze stali nierdzewnej grill gazowy Petromax Atago jest łatwy w czyszczeniu. Tacę na tłuszcz można wyjąć i umyć ręcznie lub wmywarce. Dzięki dużej powierzchni grillowania kilka osób może grillować razem i cieszyć się grillowanymi jedzeniem w tym samym czasie dzięki równomiernemu i niezawodnemu rozprowadzaniu ciepła.

## 1. Informacje o tym przewodniku



**Ważne!** Przed użyciem grilla gazowego Petromax Atago lub podłączeniem naboju gazowego należy dokładnie i w całości przeczytać instrukcję obsługi, aby zapoznać się z urządzeniem. Instrukcja obsługi stanowi podstawę bezpiecznego użytkowania grilla gazowego Petromax Atago. Niewłaściwe użytkowanie może prowadzić do obrażeń ciała i szkód materialnych. Instrukcji obsługi należy dokładnie przestrzegać podczas użytkowania oraz w przypadku wystąpienia usterek. Instrukcja obsługi musi być zawsze dołączona przy odsprzedaży! Dlatego należy zachować instrukcję do wykorzystania w przyszłości lub przez kolejnych właścicieli.

### 1.1. Znaki ostrzegawcze i słowa sygnalizacyjne w instrukcji obsługi

W niniejszej instrukcji obsługi używane są następujące symbole i słowa sygnalizacyjne:

	<b>Ostrzeżenie! Ryzyko obrażeń!</b> Odnosi się do sytuacji, które mogą prowadzić do obrażeń, jeśli się ich nie uniknie.
	<b>Uwaga! Ryzyko uszkodzenia mienia!</b> Wskazuje sytuacje, które mogą doprowadzić do uszkodzenia produktu, jeśli się ich nie uniknie.
	<b>Uwaga!</b> Zwraca uwagę użytkownika na ważne instrukcje obsługi w instrukcji obsługi.

## 2. zamierzone zastosowanie

Grill gazowy Petromax Atago jest przeznaczony do użytku na stole lub na podłodze w celu grillowania lub gotowania odpowiedniej żywności w celach rekreacyjnych i nie nadaje się do użytku komercyjnego.

Grill gazowy Petromax Atago może być używany wyłącznie **na zewnątrz** z nieograniczoną wymianą powietrza.

**To urządzenie może być używane wyłącznie w wkręcanych kartuszami EN 417 z mieszanką butan-propan z gwintem 7/16 x 28 UNEF! Próba podłączenia innych typów naboju gazowych lub butli gazowych może być niebezpieczna.** Odpowiednie naboje gazowe nie wchodzi w zakres dostawy; naboje gazowe można nabyć u wyspecjalizowanych sprzedawców detalicznych lub w Internecie.

Grill gazowy Petromax Atago nie nadaje się do użytku z systemami gazu płynnego w pojazdach rekreacyjnych i na łodziach.

### 3. dla bezpieczeństwa

- Grilla gazowego Atago należy używać w pozycji poziomej.
- Nie używaj grilla gazowego Atago, który przecieka, jest uszkodzony lub nie działa prawidłowo.
- Grill gazowy Atago należy zawsze obsługiwać pod nadzorem! Nigdy nie pozostawiaj grilla gazowego Atago bez nadzoru podczas podgrzewania lub grillowania. Zawsze należy zachować ostrożność podczas obsługi.
- Zawsze pracuj ostrożnie i tylko wtedy, gdy jesteś w dobrym stanie zdrowia: zmęczenie, choroba, alkohol, leki i narkotyki są nieodpowiedzialne, ponieważ nie można już bezpiecznie korzystać z produktu.
- Podczas wymiany naboju gazowych nie wolno palić tytoniu ani używać otwartego ognia w bezpośrednim sąsiedztwie! Kartusze gazowe należy wymieniać na zewnątrz, z dala od źródeł zapłonu elektrycznego i innych osób.
- **Nie wprowadzaj żadnych zmian w urządzeniu!** Nie wolno manipulować przy grillu gazowym Atago.

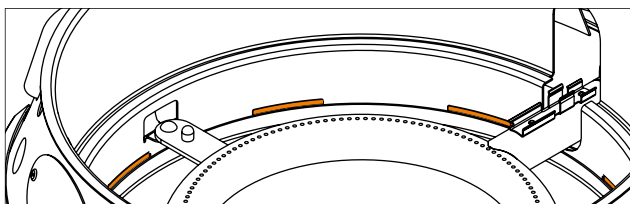

Rys.: Szczeliny wentylacyjne powinny być wolne



#### **Ostrzeżenie! Zagrożenie wybuchem!**

Otworów wentylacyjnych nie wolno zakrywać ani zaklejać taśmą. Otwory muszą być regularnie sprawdzane.

Nie wykładaj grilla gazowego papierem do pieczenia, silikonowymi matami do pieczenia, matami teflonowymi, folią aluminiową itp. folią aluminiową lub podobnymi materiałami.



Chronić przed wilgocią.



	<p><b>Ostrzeżenie! Zatrucie tlenkiem węgla!</b></p> <p>Nie używaj grilla gazowego Atago w zamkniętych i/lub nadających się do zamieszkania pomieszczeniach, np. budynkach, namiotach, pawilonach, przyczepach kempingowych, przyczepach mieszkalnych, łodziach. Używać wyłącznie na zewnątrz!</p>
	<p><b>Ostrzeżenie! Ryzyko poparzenia!</b></p> <p>Grill gazowy Petromax Atago nie może być przemieszczany podczas pracy. Po rozpaleniu nie wolno przenosić grilla gazowego Atago, ponieważ ciekły gaz może wypłynąć ze zbiornika gazu do urządzenia i spowodować pożar.</p> <p>Dostępne części mogą być bardzo gorące. W celu ochrony przed oparzeniami należy używać rękawic chroniących przed wysoką temperaturą.</p>
	<p>Małe dzieci należy trzymać z dala od grilla gazowego Atago.</p>

### 3.1 Instrukcje dotyczące obsługi naboju z zaworem gazu płynnego

Unikać przemocy i uszkodzeń mechanicznych! Może dojść do ulatniania się gazu i powstania wybuchowej mieszanki powietrza i gazu. Ponadto ulatniający się ciekły gaz może spowodować zimne oparzenia skóry.

	<p>Chronić przed ciepłem (światłem słonecznym).</p> <p>Należy chronić nabój z gazem płynnym przed nagraniem! W wyższych temperaturach, zwłaszcza w przypadku wystawienia na działanie ognia, istnieje ryzyko niekontrolowanego wycieku gazu lub nawet rozerwania naboju.</p>
--	--

### 3.2 W przypadku usterek i wycieków

Gaz płynny (propan, butan i ich mieszaniny) jest niezwykle łatwopalnym, bezbarwnym gazem o wyczuwalnym zapachu. Jest cięższy od powietrza i może ulec zapłonowi nawet po niewielkim zmieszaniu z otaczającym powietrzem. Niekontrolowany ulatniający się gaz może ulec deflagracji lub eksplodować.

W przypadku usterek i wycieków, gdy słychać lub czuć ulatniający się gaz, należy natychmiast wyłączyć regulator gazu i sprawdzić szczelność (patrz rozdział 7.1).

Jeśli palnik zgaśnie, przekręć regulator w prawo. Po kilku minutach gaz całkowicie się ulotni i będzie można ponownie włączyć grill gazowy. Grill może być jednak gorący!

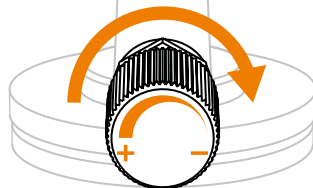

Rys.: Pozycja: wyłączony



### 3.3 W przypadku pożaru

Oddalić się na bezpieczną odległość od grilla gazowego Atago i powiadomić straż pożarną.

Podczas rozmowy telefonicznej należy poinformować straż pożarną o obecności nabojów z gazem płynnym!

Jeśli to możliwe, należy usunąć nabój gazowy z obszaru zagrożonego pożarem lub w razie potrzeby schłodzić go wodą!

## 4. instrukcje dotyczące transportu i przechowywania

	<p><b>Ostrzeżenie! Ryzyko obrażeń i uszkodzenia mienia!</b></p> <p>Transport i przechowywanie grilla gazowego Atago z przykręconymi nabojami gazowymi może prowadzić do poważnych obrażeń lub eksplozji.</p> <p>Przed transportem lub przechowywaniem grilla gazowego Atago należy wyjąć nabój gazowy z przyłącza gazowego i zabezpieczyć go zaślepką.</p>
	<p><b>Ostrzeżenie! Ryzyko deflagracji!</b></p> <p>Nigdy nie należy transportować ani przechowywać nabojów z gazem w pozycji leżącej, lecz zawsze w pozycji pionowej z zaworem skierowanym do góry i zabezpieczonym przed przewróceniem się i poślizgnięciem.</p> <p>Naboje z gazem płynnym - nawet puste - mogą być przechowywane wyłącznie w pozycji pionowej w dobrze wentylowanych pomieszczeniach: nie poniżej poziomu gruntu (np. piwnice, szyby), na klatkach schodowych, korytarzach, przejściach, wyjściach awaryjnych, drogach ewakuacyjnych i przejściach w budynkach lub w ich bezpośrednim sąsiedztwie. W jednym mieszkaniu można przechowywać maksymalnie dwie małe butle - ale w oddzielnych pomieszczeniach (nie w sypialniach).</p>
	<p>Nabój z gazem należy przechowywać w miejscu niedostępnym dla dzieci.</p> <p>Naboje z gazem płynnym przechowywane na zewnątrz muszą być zabezpieczone przed dostępem osób nieupoważnionych.</p>

## 5. Uruchomienie, montaż, instalacja, instrukcje

Przed pierwszym użyciu grilla gazowego Atago użytkownik musi upewnić się, że grill gazowy Atago i akcesoria są w odpowiednim stanie. Podczas korzystania z grilla gazowego Petromax Atago po raz pierwszy, wysuwanie i wsuwanie obudowy grilla gazowego Atago może być trudne. Nigdy nie używaj siły, aby wysunąć lub wsunąć obudowę.



### **Ostrzeżenie! Zagrożenie wybuchem!**

Nigdy nie próbuj ułatwiać ruchu sztywnych zaworów i pokręteł za pomocą oleju i oleju penetrującego! Gaz i olej tworzą mieszaninę wybuchową.

### 5.1. Uruchomienie

1. Włóż tackę na tłuszcz, płytę ochronną i ruszt grilla do obudowy w następującej kolejności.

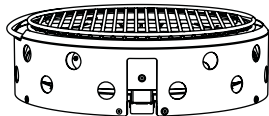

2. Umieść grill gazowy Atago przed sobą.

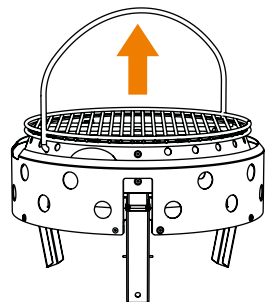

3. Pociągnij za uchwyt, aby nóżki same się rozłożyły, podnieść grill gazowy w powietrze.

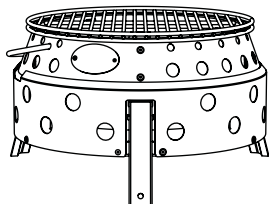

4. Teraz umieść grill gazowy na trzech nóżkach przed sobą. Wsuń zapłon piezoelektryczny do uchwytu.

## 5.2. Struktura

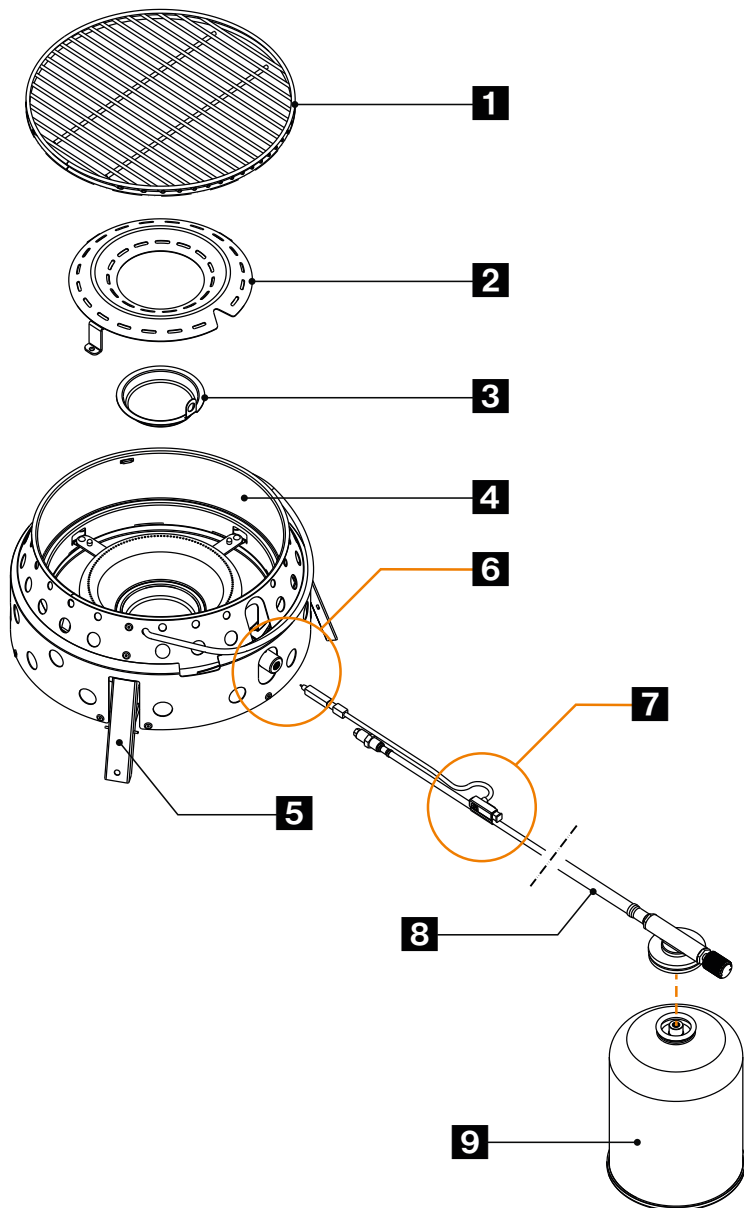

Rys.: Montaż grilla gazowego Atago



- 1** Ruszt grilla
- 2** Płyta ochronna palnika
- 3** Tacka ociekowa na tłuszcz
- 4** Obudowa grilla gazowego Atago
- 5** 3x Stopa
- 6** Połączenie
- 7** Piezozündung
- 8** Schlauch mit Anschlussventil und Regler
- 9** Kartridż (dostępny osobno)

### 5.3. Wąż montażowy

Rodzaj przewodu używanego do podłączenia grilla gazowego Atago do naboju gazowego:



**Wskazówka!** Maks. Długość węża nie może przekraczać 1 m!

- 1** Kontroler +/-
- 2** Dysza
- 3** Uszczelka

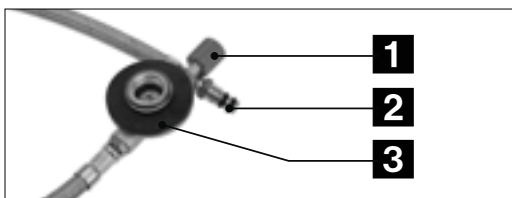

1. Przykręć wąż gazowy do grilla gazowego: Przykręć końcówkę dyszy gazowej do okrągłej rurki palnika grilla gazowego. Nie używaj siły!

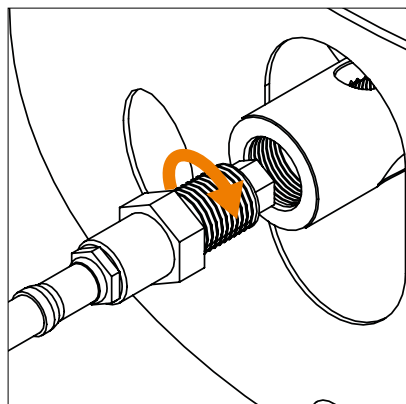

Rys.: Krok 1

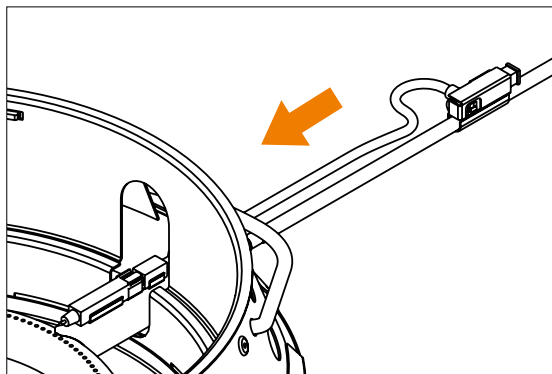

2. Wsuń zapłon piezoelektryczny do uchwytu.

Rys.: Krok 2

## 5.4. Montaż i wymiana naboju gazowego

Przed instalacją lub wymianą naboju gazowego należy postępować zgodnie z instrukcjami producenta naboju gazowego i przestrzegać ich!

Podczas odkładania naboju LPG należy zwrócić uwagę na możliwe ryzyko uszkodzenia i wpływ czynników atmosferycznych. Nie używaj uszkodzonego wkładu. Wgnieciony lub zardzewiały nabój może być niebezpieczny i należy go natychmiast wymienić.

Przed podłączeniem naboju gazowego należy sprawdzić, czy uszczelka (pomiędzy urządzeniem a nabojem gazowym) jest obecna i w dobrym stanie. Nie używaj urządzenia z uszkodzoną lub zużytą uszczelką.

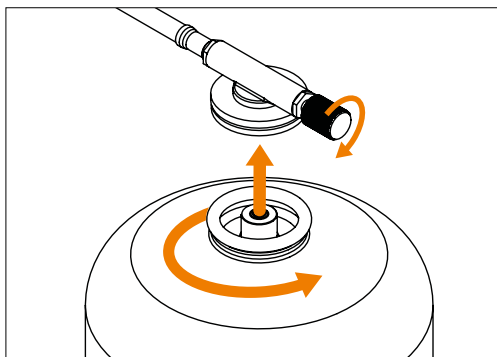

Sprawdź położenie złącza przewodu elastycznego, aby upewnić się, że nie jest skręcone..

Kartridż gazowy należy wymieniać na zewnątrz i z dala od innych osób..

Przed odkręceniem naboju gazowego należy sprawdzić, czy palniki zgasty.

Po podłączeniu naboju gazowego za pomocą przewodu elastycznego do grilla gazowego Atago należy sprawdzić, czy nie ma wycieków (patrz rozdział „Konserwacja i czyszczenie”).



**Uwaga!** Sprawdź, czy w naboju gazowym nadal znajduje się gaz.

W tym celu można zważyć wkład. Alternatywnie, jeśli przesuniesz palcem po kartridżu, możesz rozpoznać poziom napełnienia w miejscu, w którym metal wydaje się zimny. Gdy nabój gazowy jest pusty, należy wymienić go na nowy.

## 5.5. Uwagi dotyczące miejsca instalacji grilla gazowego

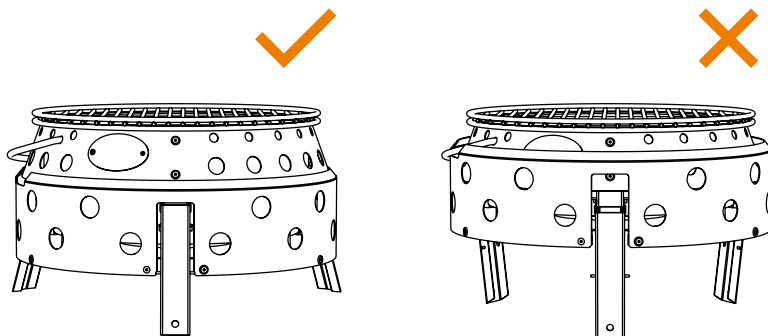

Znajdź odpowiednią lokalizację dla grilla gazowego Atago, w której nie trzeba będzie go przenosić..

**Umieścić grill gazowy Atago poziomo na twardej, niepalnej, równej i stabilnej powierzchni na nóżkach, chroniąc przed wiatrem..**

Nigdy nie używaj grilla gazowego Atago, jeśli jedna z nóg nie jest prawidłowo rozłożona i zablokowana. Upewnij się, że urządzenie nie kołysze się ani nie przewraca.

**Nie ustawiać w pobliżu łatwopalnych przedmiotów.**

Należy zachować odpowiednią odległość od budynków, ludzi, zwierząt, roślin i przedmiotów. W obszarze chronionym nie mogą znajdować się żadne materiały łatwopalne.

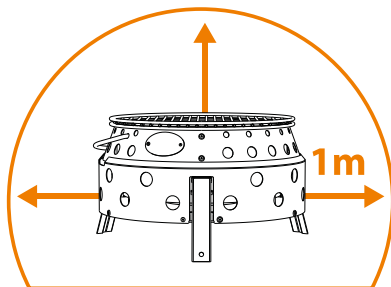

**Uwaga!** Podczas wymiany naboju należy unikać źródeł zapłonu w odległości 0,5 m od zaworu naboju LPG. W promieniu 0,5 m od naboju z gazem płynnym nie mogą znajdować się żadne otwory w budynkach lub pojazdach. W promieniu 1 m od miejsca montażu naboju z gazem płynnym nie mogą znajdować się niezabezpieczone wloty gazu, szyby wentylacyjne, oświetleniowe, piwniczne itp..

Naboje z gazem płynnym muszą być umieszczone w takiej odległości od źródeł promieniowania ciepłego (np. grilla gazowego), aby gaz płynny w nabojach z gazem płynnym nie został podgrzany do temperatury powyżej 50 °C..

## 6. Działanie

Przed rozpoczęciem należy przygotować wiadro z piaskiem do ugaszenia pożaru. W razie potrzeby użyj gaśnicy do tłuszczu.



### Uwaga! Przypadkowy wyciek gazu!

Należy unikać naprężeń skrętnych węża podczas pracy.!

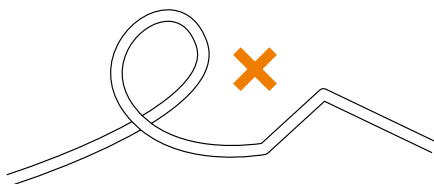
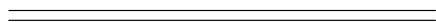

**Rozpalanie grilla gazowego Atago za pomocą zapłonu piezoelektrycznego:** Przekręć pokrętkę w lewo i aktywuj zapłon piezoelektryczny.

Twój grill gazowy powinien teraz działać: Normalny płomień świeci na niebiesko i może mieć żółtą

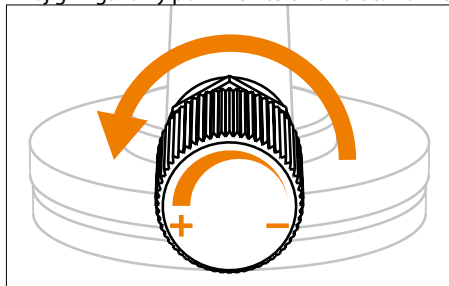

Rys.: Krok 1

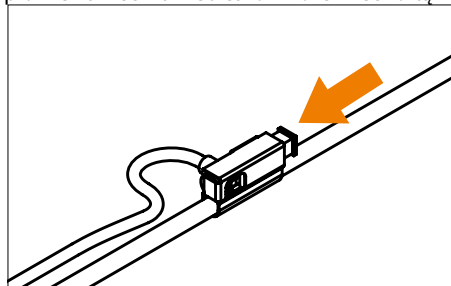

Rys.: Krok 2

końcówkę.



### Uwaga! Przypadkowy wyciek gazu!

Jeśli palnik nie zapali się w ciągu 10 sekund, anuluj zapłon i przekręć pokrętkę sterowania w prawo. Przed ponowną próbą rozpalenia grilla gazowego Atago należy odczekać 3 minuty na ulotnienie się gazu.

Użyj pokrętki (+/-), aby dostosować intensywność płomienia, obracając pokrętkę zgodnie z ruchem wskazówek zegara, aby zmniejszyć płomień lub obracając pokrętkę w kierunku przeciwnym do ruchu wskazówek zegara, aby zwiększyć intensywność płomienia.

**Uwaga!**

Należy unikać kapania tłuszczu na płomień. Utrzymuj palnik w czystości, aby uniknąć późniejszych usterek zapłonu.

Gdy grill gazowy Atago nie jest już używany, przekręć pokrętkę sterowania maksymalnie w prawo.

## 7. Demontaż

**Przed wyjęciem naboju gazowego należy sprawdzić, czy palniki są wygaszone. Wymowianie naboju gazowego i węża gazowego:**

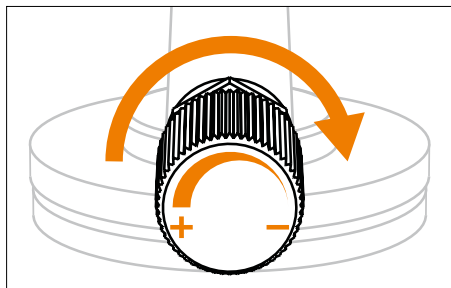

Rys.: Krok 1

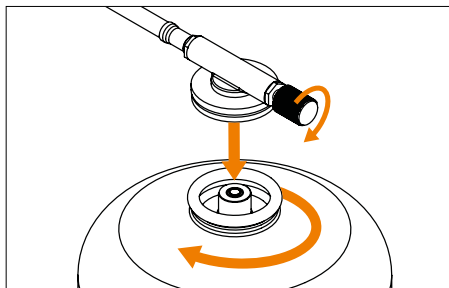

Rys.: Krok 2

1. Gdy grill gazowy Atago nie jest już używany, obróć pokrętkę w prawo (zgodnie z ruchem wskazówek zegara) (minus -)..
2. Odkręć nabój z gazem i przekręć go w prawo (zgodnie z ruchem wskazówek zegara)..
3. Wymontować zapłon piezoelektryczny.
4. Odkręć wąż gazowy od grilla.

### Składanie nóżek grilla gazowego:

1. Poczekać, aż grill ostygnie.
2. Podnieść grill gazowy Atago, sięgając obiema rękami pod obudowę. W tym samym czasie części obudowy wsuwają się jedna w drugą, a nożyki znikają w obudowie, aby zaoszczędzić miejsce.

## 8. Konserwacja i czyszczenie

Grill gazowy Atago musi być kontrolowany w regularnych odstępach czasu. Przeglądy muszą być organizowane przez użytkownika grilla gazowego Atago. Części systemu podatne na zużycie (np. regulator, wąż, uszczelka) muszą zostać wymienione, jeśli nie działają już bezpiecznie. Przewód giętki należy wymienić na nowy po upływie daty ważności i nie później niż 10 lat od daty produkcji.

**Uwaga!**

Używaj tylko oryginalnych części zamiennych Petromax.



**Ostrzeżenie! Ryzyko obrażeń i uszkodzenia mienia! Nie dokonywać żadnych modyfikacji urządzenia!** Naprawy i konserwacja grilla gazowego Atago mogą być wykonywane wyłącznie przez autoryzowany personel specjalistyczny. Przed każdym użyciem należy sprawdzić palnik pod kątem osadów i usunąć je przed użyciem grilla gazowego Atago.

## 8.1. Test szczelności

Jeśli z grilla gazowego Atago ulatnia się gaz (zapach gazu), należy sprawdzać szczelność grilla gazowego wyłącznie na zewnątrz i z dala od źródeł zapłonu. Nigdy nie szukaj nieszczelności za pomocą płomienia, zamiast tego użyj wody z mydłem lub sprayu do wykrywania nieszczelności!

Regularnie sprawdzaj szczelność połączenia gazowego oraz po każdej wymianie kartridża.

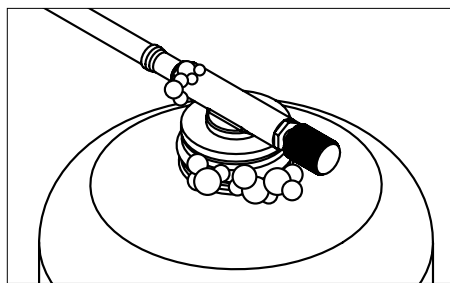
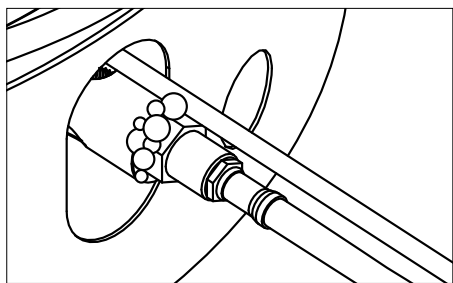



Spryskaj połączenie między nabojem gazowym a grillem gazowym Atago, szyjkę naboju gazowego i regulator temperatury dostępnym w sprzedaży sprayem do wykrywania nieszczelności lub umyj je wodą z mydłem (stosunek 1 część mydła / 3 części wody). Przekręć regulator temperatury w kierunku przeciwnym do ruchu wskazówek zegara, aż usłyszysz cichy syk. Jeśli nie widać pęcherzyków powietrza, można rozpocząć grillowanie.

W miejscach nieszczelności pojawiają się pęcherzyki, a gaz wypływa. Przekręć regulator temperatury z powrotem do pozycji „OFF”.

- Odkręć całkowicie nabój gazowy i przykręć go z powrotem do przyłącza gazowego. Jeśli gaz ponownie zacznie wyciekać, nie wolno używać grilla gazowego Atago! Włóż nowy nabój i ponownie przeprowadź test szczelności. Jeśli pęcherzyki gazu są nadal widoczne, skontaktuj się z działem obsługi klienta.
- Jeśli na regulatorze gazu lub zaworze widoczne są pęcherzyki, należy przerwać dopływ gazu. W takim przypadku nie należy używać grilla gazowego. Skontaktuj się z obsługą klienta.

## 8.2. Czyszczenie

Aby przedłużyć żywotność grilla gazowego Atago, należy go czyścić po każdym użyciu. Przed czyszczeniem należy wyjąć nabój gazowy z przyłącza gazowego.

	<p><b>Ostrzeżenie! Ryzyko pożaru i oparzeń!</b> Nie używaj żadnych łatwopalnych środków czyszczących. Przed przystąpieniem do czyszczenia grilla gazowego Atago należy odczekać, aż ostygnie.</p>
	<p><b>Uwaga! Ryzyko uszkodzenia mienia!</b> Nie zanurzać w wodzie! Może to spowodować przedostanie się wody do rurek palnika i uszkodzenie grilla gazowego Atago.</p>

Nie używaj ściernych środków czyszczących ani zmywaków do garnków, ponieważ spowoduje to trwałe uszkodzenie powierzchni.

Grill gazowy Atago należy przecierać wilgotną szmatką. W razie potrzeby użyj łagodnego detergentu i przetrzyj powierzchnie szmatką zwilżoną czystą wodą. Ostrożnie osusz części.

Usuń resztki jedzenia z palnika za pomocą miękkiej szczotki.

### Wyjmowana tacka ociekowa na tłuszcz:

	<p><b>Ostrzeżenie! Ryzyko pożaru smaru!</b> Przed każdym użyciem grilla gazowego Atago należy wyczyścić tackę na tłuszcz! Pożar tłuszczu może prowadzić do poważnych obrażeń ciała i szkód materialnych! Nigdy nie gasić palącego się tłuszczu wodą, lecz gaśnicą do tłuszczu!</p>
--	--

Sprawdź, czy w tacce ociekowej znajduje się smar:

1. Zdejmij ruszt do grillowania.
2. Zdejmij płytkę ochronną, aby zabezpieczyć palnik.
3. Ostrożnie wyjmij tackę ociekową na tłuszcz. Zawsze trzymaj ją prosto.
4. Usunąć tłuszcz za pomocą skrobaka, np. skrobaka do garnków i patelni (art.: os i os-z).
5. Następnie wyczyść tackę na tłuszcz wodą z mydłem. Wypłucz ją czystą wodą i ostrożnie osusz.
6. Włóż tackę na tłuszcz z powrotem do grilla gazowego Atago..

	<p><b>Uwaga!</b> Nie wykladać tacki ociekowej na tłuszcz folią aluminiową.</p>
--	--

## 9. Dane techniczne

Model	Atago Gasgrill
Kategoria	ciśnienie bezpośrednie (DIN EN 521)
Zużycie gazu	271 g/h
Moc cieplna	max. 3,8 kW
Dozwolony nabój gazowy	Mieszanina propan/butan EN 417 Wkręcany wkład z 7/16" x 28 UNEF-Wątek
Średnica dyszy	0,3 mm
Powierzchnia użytkowa grilla	ca. 600 cm <sup>2</sup>
Wymiary w stanie zmontowanym (L x B x H)	19 x 34 x 35,6 cm
Waga bez naboju gazowego	4,3 kg

## 10. Usuwanie odpadów

Materiały należy utylizować oddzielnie dla każdego typu w wyznaczonych systemach zbiórki.

Naboje gazowe mogą być utylizowane wyłącznie puste i zgodnie z instrukcjami producenta! Płomienie muszą palić się do momentu ich zgaszenia.

### Copyright © Petromax GmbH. Wszelkie prawa zastrzeżone.

Petromax i marka dragon są zastrzeżonymi znakami towarowymi. Żadna część niniejszej instrukcji nie może być powielana, przetwarzana, kopiowana lub rozpowszechniana w jakiegokolwiek formie bez pisemnego upoważnienia.



## EU-Deklaracja zgodności

Producent

**Petromax GmbH**

Sudenburger Wuhne 61

39116 Magdeburg

Niemcy

niniejszym oświadczam, że grill gazowy Atago (numer artykułu atago-gg28) jest zgodny z unijnym prawodawstwem harmonizacyjnym.:

- (EU) Rozporządzenie w sprawie urządzeń gazowych 2016/426

Następujące normy zharmonizowane zostały zastosowane w całości lub przez analogię:

DIN EN 521:2020-05

Specyfikacje urządzeń zasilanych skroplonymi gazami węglowodorowymi - Przenośne urządzenia zasilane skroplonymi gazami węglowodorowymi pod ciśnieniem pary

DIN EN ISO 12100:2011-03

Ocena ryzyka i minimalizacja ryzyka

Producent ponosi wyłączną odpowiedzialność za wystawienie niniejszej deklaracji zgodności.

Numer identyfikacyjny: **2531-GAR-CGC11244**

Numer identyfikacyjny jednostki notyfikowanej: **2531**

Magdeburg,

11 stycznia 2024 r

Zarządzenie Petromax GmbH

Jörk Meyerrose

Sudenburger Wuhne 61

D-39116 Magdeburg



# Índice

1. Informações sobre o presente manual	291
1.1 Sinais de aviso e palavras-sinal nas instruções de utilização	291
2. Utilização prevista	291
3. Para sua segurança	292
3.1 Notas sobre o manuseamento de cartuchos de válvulas de gás líquido	293
3.2 Em caso de avarias e fugas	293
3.3 Em caso de incêndio	294
4. Instruções de transporte e armazenamento	294
5. Colocação em funcionamento, montagem, instalação, instruções	295
5.1 Comissionamento	295
5.2 Estrutura	296
5.3 Instalação da linha de mangueira	297
5.4 Montagem e substituição do cartucho de gás	298
5.5 Notas sobre o local de instalação da churrasqueira a gás	299
6. Funcionamento	300
7. Demontage	301
8. Manutenção e limpeza	301
8.1 Ensaio de fugas	302
8.2 Limpeza	303
9. Dados técnicos	304
10. Eliminação	304
EU-Declaração de Conformidade	305



**DE:** Gebrauchsanleitung **EN:** Your language is not available? Use this QR code to get more information. **BG:** Вашият език не е достъпен? Използвайте този QR код, за да получите повече информация. **ZH:** 您的语言不适用?使用此二维码获取更多消息。 **EL:** Η γλώσσα σας δεν είναι διαθέσιμη; Χρησιμοποιήστε αυτόν τον κωδικό QR για να λάβετε περισσότερες πληροφορίες. **ID:** Bahasa Anda tidak tersedia? Gunakan kode QR ini untuk mendapatkan informasi lebih lanjut. **JA:** あなたの言語が利用できませんか?このQRコードで詳細をご確認ください。 **KO:** 귀하의 언어를 사용할 수 없나요? 이 QR 코드를 사용하여 자세한 정보를 확인하세요. **LV:** Jūsu valoda nav pieejama? Izmantojiet šo QR kodu, lai iegūtu vairāk informācijas. **LT:** Jūsų kalbos nėra? Norėdami gauti daugiau informacijos, naudokite šį QR kodą. **PT:** A sua língua não está disponível? Utilize este código QR para obter mais informações. **RO:** Limba dvs. nu este disponibilă? Utilizați acest cod QR pentru a obține mai multe informații. **SK:** Váš jazyk nie je k dispozícii? Použite tento QR kód na získanie ďalších informácií. **SL:** Vaš jezik ni na voljo? Za več informacij uporabite to kodo QR. **TR:** Diliniz mevcut değil mi? Daha fazla bilgi almak için bu QR kodunu kullanın. **UK:** Ваша мова недоступна? Скористайтеся цим QR-кодом, щоб отримати більше інформації. **HU:** Az Ön nyelve nem elérhető? Használja ezt a QR-kódot további információért.

Número de identificação: GA-atago-gg28-2024-1

Data de emissão: 09.01.2024

Ano de fabrico: 2024

Número da versão: 1



Graças às pernas dobráveis, o barbecue a gás Petromax Atago pode ser montado e estar pronto a ser utilizado numa questão de segundos e funciona com um cartucho de gás que é ligado através de uma mangueira. As pernas que se dobras e desdobram garantem um tamanho de embalagem compacto. O barbecue a gás Petromax Atago em aço inoxidável é fácil de limpar. O tabuleiro de gordura pode ser retirado e limpo à mão ou na máquina de lavar louça. Graças à grande superfície de grelhar, várias pessoas podem grelhar em conjunto e apreciar os alimentos grelhados ao mesmo tempo, graças à distribuição uniforme e fiável do calor.

## 1. Informações sobre o presente manual



**Importante!** Antes de utilizar a churrasqueira a gás Petromax Atago ou de ligar o cartucho de gás, leia atentamente e na íntegra o manual de instruções para se familiarizar com o aparelho. O manual de instruções constitui a base para uma utilização segura da churrasqueira a gás Petromax Atago. Uma utilização incorrecta pode provocar lesões corporais e danos materiais. As instruções de utilização devem ser cuidadosamente observadas durante o funcionamento e em caso de avaria. O manual de instruções deve ser sempre entregue juntamente com o aparelho, mesmo que este seja revendido! Por isso, guarde o manual de instruções para consulta futura ou para os proprietários seguintes.

### 1.1 Sinais de aviso e palavras-sinal nas instruções de utilização

No presente manual de instruções são utilizados os seguintes símbolos e palavras-sinal:

	<p><b>Aviso! Risco de ferimentos!</b> Refere-se a situações que podem conduzir a lesões se não forem evitadas.</p>
	<p><b>Atenção! Risco de danos materiais!</b> Indica situações que podem levar a danos no produto se não forem evitadas.</p>
	<p><b>Atenção!</b> Chama a atenção do utilizador para instruções de funcionamento importantes no manual de instruções.</p>

## 2. Utilização prevista

A churrasqueira a gás Petromax Atago destina-se a ser utilizada sobre uma mesa ou no chão para grelhar ou cozinhar alimentos adequados para fins de lazer e não é adequada para uso comercial.

A churrasqueira a gás Petromax Atago só pode ser utilizada ao ar livre, com renovação de ar ilimitada.



**Este aparelho só pode ser utilizado com cartuchos roscados de mistura de butano e propano EN 417 com rosca 7/16 x 28 UNEF! Pode ser perigoso tentar ligar outros tipos de cartuchos de gás ou de botijas de gás.** Os cartuchos de gás adequados não estão incluídos no âmbito do fornecimento; pode obter cartuchos de gás em lojas especializadas ou online.

O barbecue a gás Petromax Atago não é adequado para ser utilizado com sistemas de gás líquido em veículos de recreio e em barcos.

### 3. Para sua segurança

- Utilizar a churrasqueira a gás Atago num plano horizontal.
- Não utilizar uma churrasqueira a gás Atago com fugas, defeituosa ou que não esteja a funcionar corretamente.
- Utilizar o barbecue a gás Atago sempre sob supervisão! Nunca deixe a churrasqueira a gás Atago sem vigilância durante o pré-aquecimento ou o churrasco. Tenha sempre cuidado ao manusear.
- Trabalhar sempre com precaução e apenas quando se está de boa saúde: o cansaço, a doença, o álcool, os medicamentos e as drogas são irresponsáveis, pois já não se pode utilizar o produto com segurança.
- Não fumar nem usar chamas nas imediações durante a substituição dos cartuchos de gás! Substituir os cartuchos de gás ao ar livre, longe de fontes de ignição eléctrica e de outras pessoas.
- **Não efetuar quaisquer alterações no aparelho!**  
A churrasqueira a gás Atago não deve ser manipulada.

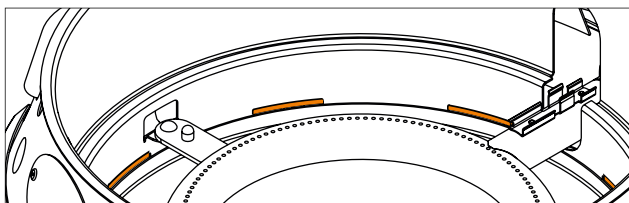

*Fig.: Manter as ranhuras de ventilação desimpedidas*

	<p><b>Aviso! Perigo de explosão!</b> As aberturas de ventilação não devem ser cobertas ou tapadas com fita adesiva. As aberturas devem ser controladas regularmente. Não forrar o grelhador a gás com papel vegetal, tapetes de silicone, tapetes de teflon, folha de alumínio ou similares.</p>
	<p>Proteger da humidade.</p>



	<p><b>Aviso! Envenenamento por monóxido de carbono!</b></p> <p>Não utilizar a churrasqueira a gás Atago em locais fechados e/ou habitáveis, por exemplo, edifícios, tendas, pavilhões, caravanas, casas móveis, barcos. Utilizar apenas ao ar livre!</p>
	<p><b>Aviso! Risco de queimaduras!</b></p> <p>A churrasqueira a gás Petromax Atago não deve ser deslocada durante o funcionamento. Depois de acender a churrasqueira a gás Atago, não a mova, pois o gás líquido pode escorrer do reservatório de gás para o aparelho e provocar um incêndio.</p> <p>As peças acessíveis podem estar muito quentes. Utilize luvas de proteção térmica para se proteger contra queimaduras.</p>
	<p>Manter as crianças pequenas afastadas do barbecue a gás Atago.</p>

### 3.1 Notas sobre o manuseamento de cartuchos de válvulas de gás líquido

Evitar violência e danos mecânicos! O gás pode escapar e podem ocorrer misturas explosivas de ar e gás. Para além disso, a fuga de gás líquido pode provocar queimaduras frias na pele.

	<p>Proteger do calor (luz solar).</p> <p>Proteger o cartucho de gás líquido do aquecimento! A temperaturas mais elevadas, especialmente quando exposto ao fogo, existe o risco de fuga descontrolada de gás ou mesmo de rebentamento do cartucho.</p>
--	---

### 3.2 Em caso de avarias e fugas

O gás líquido (propano, butano e suas misturas) é um gás extremamente inflamável, incolor e com um odor perceptível. É mais pesado do que o ar e pode inflamar-se mesmo quando apenas ligeiramente misturado com o ar circundante. Os gases que se escapam sem controlo podem deflagrar ou explodir.

Em caso de avarias e fugas em que se ouve ou cheira a gás, desligar imediatamente o regulador de gás e verificar as fugas (ver capítulo 7).

Se o queimador se apagar, rode o regulador para a direita. Após alguns minutos, o gás terá saído completamente e pode voltar a ligar o barbecue a gás. No entanto, o barbecue pode estar quente!

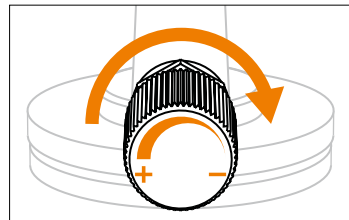

Fig.: Posição a partir de



### 3.3 Em caso de incêndio

Afastar-se a uma distância segura da churrasqueira a gás Atago e informe os bombeiros.

Avisar os bombeiros da presença de cartuchos de gás líquido durante a chamada telefónica!

Se possível, retirar o cartucho de gás da zona de risco de incêndio ou, se necessário, arrefecê-lo com água!

## 4. Instruções de transporte e armazenamento

	<p><b>Aviso! Perigo de ferimentos e danos materiais!</b></p> <p>O transporte e o armazenamento da churrasqueira a gás Atago com cartuchos de gás aparafusados podem provocar ferimentos graves ou explosões.</p> <p>Antes de transportar ou armazenar a churrasqueira a gás Atago, retire o cartucho de gás da ligação de gás e fixe o cartucho de gás com a tampa de vedação.</p>
	<p><b>Aviso! Risco de deflagração!</b></p> <p>Nunca transportar ou armazenar os cartuchos de gás deitados, mas sempre na vertical, com a válvula virada para cima e protegida contra quedas e escorregamentos.</p> <p>As garrafas de gás líquido - mesmo vazias - só podem ser armazenadas na vertical e em pé em áreas bem ventiladas: não abaixo do nível do solo (por exemplo, caves, poços), em escadas, corredores, passagens, saídas de emergência, vias de evacuação e passagens em edifícios ou nas suas imediações. Numa habitação, podem ser armazenadas, no máximo, duas garrafas pequenas, mas em compartimentos separados (não nos quartos).</p>
	<p>Manter o cartucho de gás fora do alcance das crianças.</p> <p>Os cartuchos de gás líquido armazenados no exterior devem ser protegidos contra o acesso não autorizado.</p>

## 5. Colocação em funcionamento, montagem, instalação, instruções

Antes de utilizar a churrasqueira a gás Atago pela primeira vez, o utilizador deve certificar-se de que a churrasqueira a gás Atago e os acessórios estão em boas condições. Quando utilizar o barbecue a gás Atago da Petromax pela primeira vez, pode ser difícil estender e recolher a caixa do barbecue a gás Atago. Nunca utilize força para estender ou recolher a caixa.



### **Aviso! Perigo de explosão!**

Nunca se deve tentar mover facilmente as válvulas rígidas e os botões de controlo com óleo e óleo penetrante! O gás e o óleo formam uma mistura explosiva.

### 5.1 Comissionamento

1. Insira o tabuleiro de recolha de gordura, a placa de proteção e a grelha na caixa pela seguinte ordem.

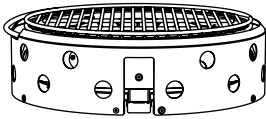

2. Colocar a churrasqueira a gás Atago à sua frente.

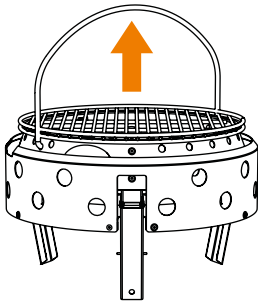

3. Puxe a pega para que as pernas se dobrem sozinhas e levante a churrasqueira a gás para o ar.

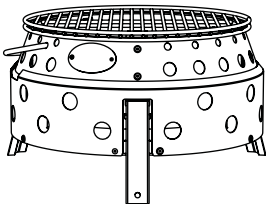

4. Agora, coloque a churrasqueira a gás sobre os seus três pés à sua frente. Introduza a ignição piezoeléctrica no suporte.

## 5.2 Estrutura

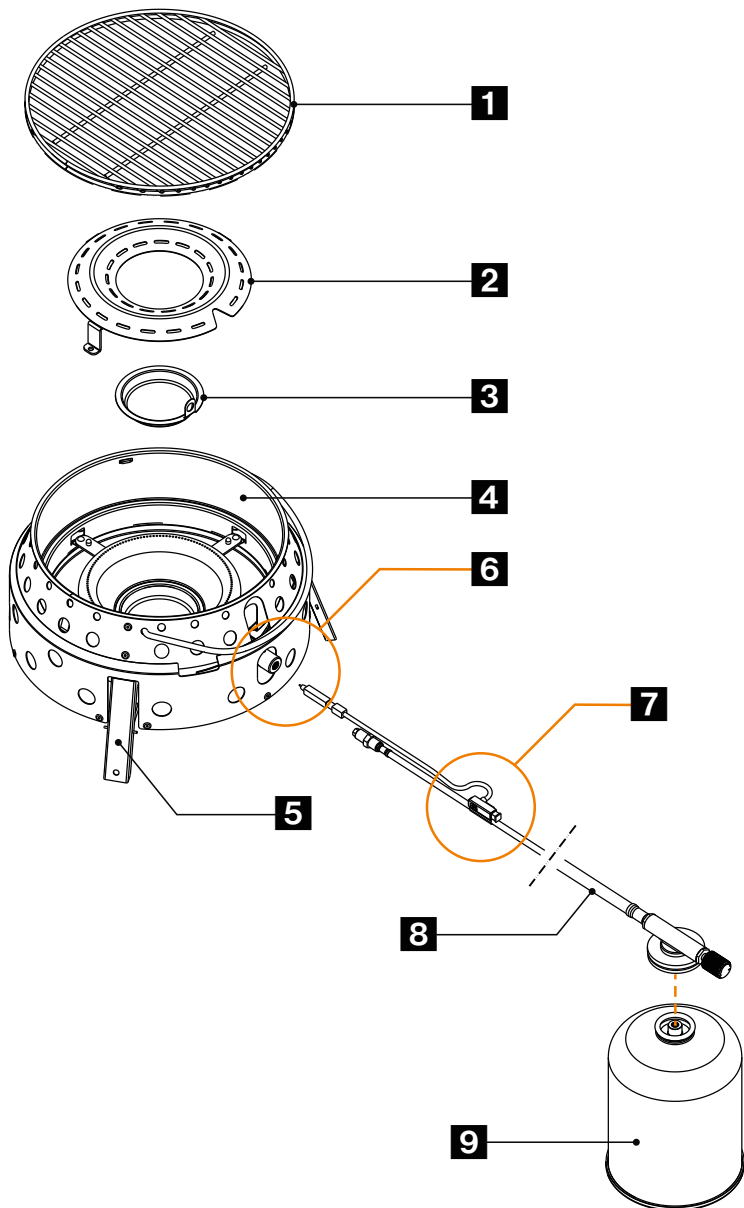

Fig.: Montagem da churrasqueira a gás Atago



- 1** Grelha
- 2** Placa de proteção do queimador
- 3** Tabuleiro de recolha de gorduras
- 4** Caixa do barbecue a gás Atago
- 5** 3x Pé
- 6** Ligação
- 7** Ignição piezoelétrica
- 8** Mangueira com válvula de ligação e regulador
- 9** Cartucho (disponível em separado)

### 5.3 Instalação da linha de mangueira

Tipo de tubo flexível utilizado para ligar a churrasqueira a gás Atago ao cartucho de gás:



**Atenção!** Comprimento máx. comprimento, a mangueira não pode exceder 1 m!

- 1** Deslizador +/-
- 2** Düse
- 3** Dichtung

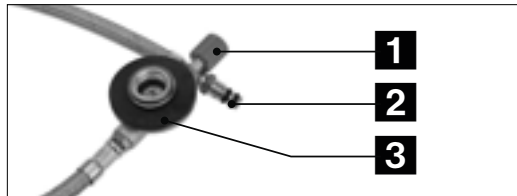

1. Aparafusar a mangueira de gás à churrasqueira a gás: Aparafuse a extremidade do bocal de gás à extremidade do tubo redondo do queimador da churrasqueira a gás. Não faça força!

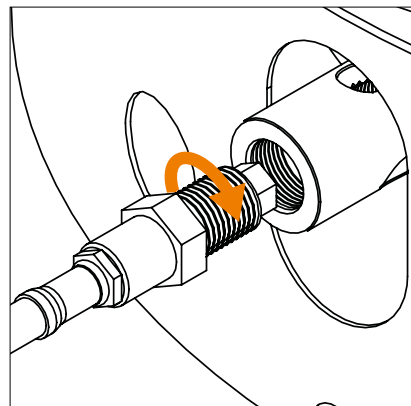
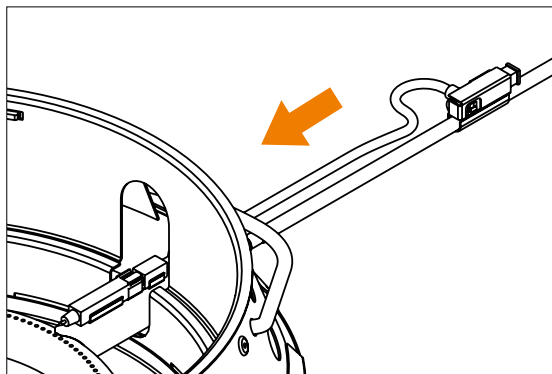

Fig.: Etapa 1



2. Introduzir a ignição piezoelétrica no suporte.

Fig.: Etapa 2

## 5.4 Montagem e substituição do cartucho de gás

Antes da montagem ou da substituição do cartucho de gás, seguir as instruções do fabricante do cartucho de gás e cumpri-las!

Quando posar o cartucho de GPL, tenha em atenção os possíveis riscos de danos e as influências atmosféricas. Não utilize um cartucho danificado. Um cartucho amolgado ou enferrujado pode ser perigoso e deve ser substituído imediatamente.

Verificar se a junta (entre o aparelho e o cartucho de gás) está presente e em bom estado antes de ligar o cartucho de gás. Não utilizar um aparelho com juntas danificadas ou gastas.

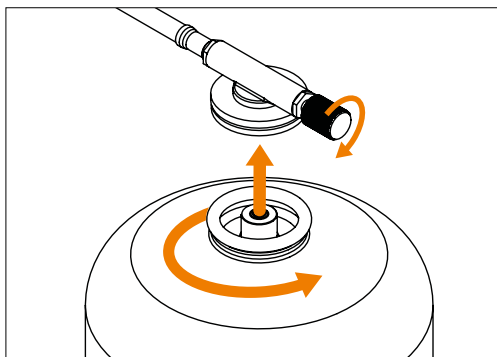

Verificar a posição da ligação da linha da mangueira para garantir que não está torcida.

Mudar o cartucho de gás ao ar livre e longe do alcance de outras pessoas.

Antes de desapertar o cartucho de gás, verificar se os queimadores se apagaram.

Depois de ter ligado o cartucho de gás com a mangueira à churrasqueira a gás Atago, verifique se há fugas (ver capítulo „Manutenção e limpeza“).



**Atenção!** Verificar se ainda existe gás no cartucho de gás.

Para o efeito, pode pesar o cartucho. Em alternativa, se passar o dedo pelo cartucho, pode reconhecer o nível de enchimento pela sensação de frio do metal. Quando o cartucho de gás estiver vazio, substitua-o por um novo.

## 5.5 Notas sobre o local de instalação da churrasqueira a gás

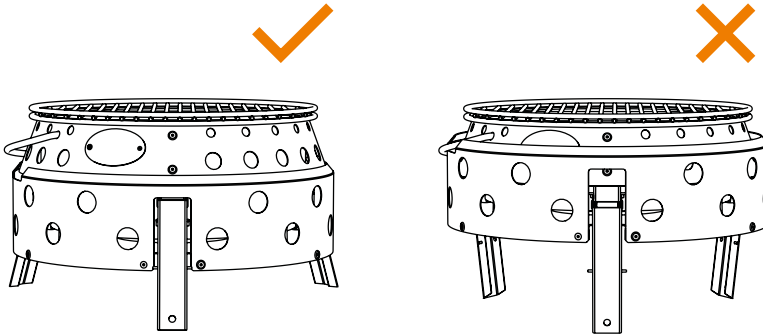

Encontrar um local adequado para a churrasqueira a gás Atago onde já não seja necessário deslocá-la.

**Colocar a churrasqueira a gás Atago horizontalmente sobre uma superfície firme, não inflamável, nivelada e estável, sobre os pés, protegida do vento.**

Nunca utilize a churrasqueira a gás Atago se um dos pés não estiver corretamente dobrado para fora e bloqueado no lugar. Certifique-se de que não balança nem tomba.

**Não instalar perto de objectos inflamáveis.** Manter uma distância suficiente de edifícios, pessoas, animais, plantas e objectos. Não deve haver materiais inflamáveis na área protegida.

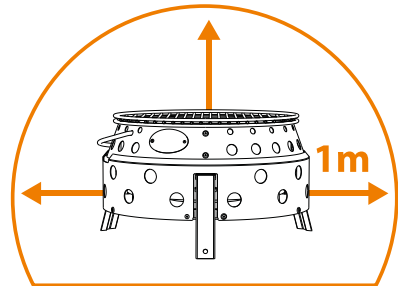

**Atenção!** Devem ser evitadas fontes de ignição a uma distância de 0,5 m da válvula do cartucho de GPL aquando da substituição do cartucho. Não deve haver aberturas em edifícios ou veículos num raio de 0,5 m do cartucho de gás líquido. Não deve haver entradas de gás desprotegidas, poços de ar, de luz ou de cave ou similares num raio de 1 m da localização do cartucho de gás líquido.

Flüssiggas-Kartuschen müssen von Wärmestrahlungsquellen (z. B. Gasgrill) in einem so großen Abstand aufgestellt werden, dass das Flüssiggas in Flüssiggas-Kartuschen nicht über 50 °C erwärmt wird.

## 6. Funcionamento

Antes de começar, tenha um balde de areia pronto para apagar o fogo. Se necessário, utilize um extintor de incêndio para gorduras.



### Atenção! Fuga acidental de gás!

Durante o funcionamento, a mangueira deve ser submetida a um esforço de torção - deve ser evitado!

**Ignição da churrasqueira a gás Atago através da ignição piezoelétrica:** Rode o comando para a esquerda e active a ignição piezoelétrica.

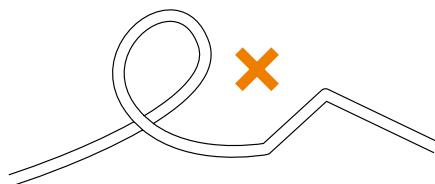

**A sua churrasqueira a gás deve agora estar a funcionar:** Uma chama normal brilha a azul e pode ter uma ponta amarela.

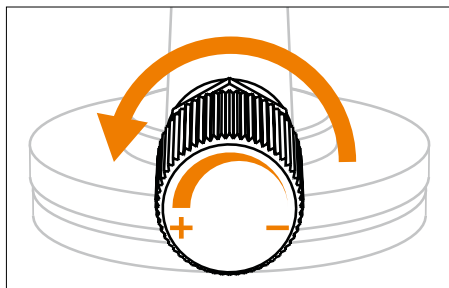

Fig.: Etapa 1

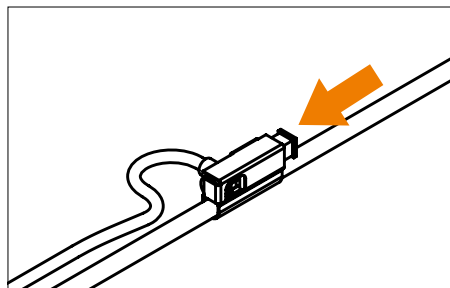

Fig.: Etapa 2



### Atenção! Fuga acidental de gás!

Se o queimador não acender no espaço de 10 segundos, anule a ignição e rode o comando para a direita. Aguarde 3 minutos para que o gás saia antes de tentar reacender o barbecue a gás Atago.

Utilize o comando (+/-) para regular a intensidade da chama, rodando o comando no sentido dos ponteiros do relógio para reduzir a chama ou rodando o comando no sentido contrário ao dos ponteiros do relógio para aumentar a intensidade da chama.

**Atenção!**

Evitar que a gordura pingue na chama. Manter o queimador limpo para evitar falhas de ignição posteriores.

Quando o barbecue a gás Atago já não estiver a ser utilizado, rode o botão de controlo o mais possível para a direita.

## 7. Demontage

**Verificar se os queimadores estão apagados antes de retirar o cartucho de gás. Retirar o cartucho de gás e a mangueira de gás:**

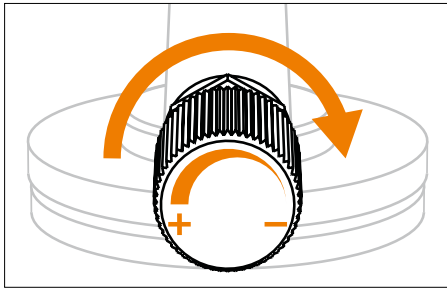

Fig.: Etapa 1

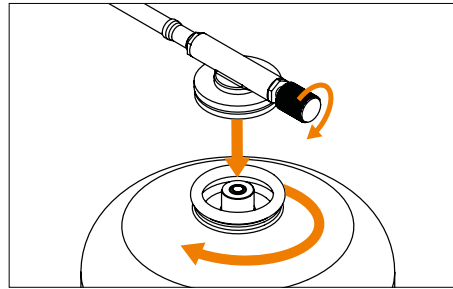

Fig.: Etapa 2

1. Quando a churrasqueira a gás Atago já não estiver a ser utilizada, rode o comando para a direita (sentido dos ponteiros do relógio) (menos -).
2. Desparafusar o cartucho de gás e rodá-lo para a direita (sentido dos ponteiros do relógio).
3. Retirar a ignição piezoelétrica.
4. Desparafusar a mangueira de gás do barbecue.

### **Dobrar os pés da churrasqueira a gás:**

1. Esperar que o grelhador arrefeça.
2. Levante a churrasqueira a gás Atago passando as duas mãos por baixo da caixa. Ao mesmo tempo, as peças da caixa deslizam umas para as outras e os pés desaparecem dentro da caixa para poupar espaço.

## 8. Manutenção e limpeza

A churrasqueira a gás Atago deve ser inspeccionada a intervalos regulares. As inspeções devem ser organizadas pelo utilizador da churrasqueira a gás Atago. As peças do sistema que são susceptíveis de desgaste (por exemplo, regulador, mangueira, vedante) devem ser substituídas se deixarem de funcionar com segurança. A mangueira deve ser substituída por uma nova após a data de validade e, o mais tardar, 10 anos após a data de fabrico.

**Atenção!**

Utilizar apenas peças sobresselentes originais Petromax.



**Aviso! Perigo de ferimentos e danos materiais! Não efetuar quaisquer alterações no aparelho!** As reparações e a manutenção da churrasqueira a gás Atago só podem ser efectuadas por pessoal especializado autorizado.

Verificar a existência de depósitos no queimador antes de cada utilização e retirá-los antes de utilizar a churrasqueira a gás Atago.

## 8.1 Ensaio de fugas

Se houver fugas de gás no seu barbecue a gás Atago (cheiro a gás), verifique apenas se há fugas no barbecue a gás ao ar livre e longe de fontes de ignição. Nunca procure uma fuga com uma chama, mas sim com água com sabão ou com um spray de deteção de fugas!

Verificar regularmente a existência de fugas na ligação do gás e após cada mudança de cartucho.

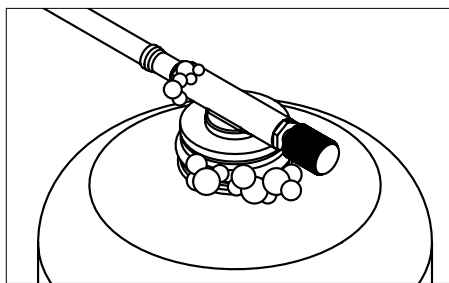
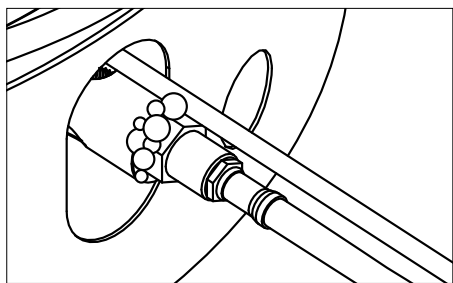

Pulverize a ligação entre o cartucho de gás e a churrasqueira a gás Atago, o gargalo do cartucho de gás e o regulador de temperatura com um spray de deteção de fugas disponível no mercado ou escove-os com água e sabão (proporção 1 parte de sabão / 3 partes de água). Rode o regulador de temperatura no sentido contrário ao dos ponteiros do relógio até ouvir um som suave de assobio. Se não houver bolhas visíveis, pode começar a grelhar.

Aparecem bolhas nas fugas e o gás flui para fora. Volte a rodar o botão de controlo da temperatura para a posição „OFF“.

- Desenrosque completamente o cartucho de gás e volte a enroscá-lo na ligação de gás. Se voltar a haver fugas de gás, o barbecue a gás Atago não deve ser utilizado! Insira um novo cartucho e efectue novamente o teste de fugas. Se as bolhas continuarem a ser visíveis, contacte o serviço de apoio ao cliente.
- Se forem observadas bolhas no regulador ou na válvula de gás, interrompa o fornecimento de gás. Neste caso, não utilize a churrasqueira a gás. Contactar o serviço de apoio ao cliente.



## 8.2 Limpeza

Para prolongar a vida útil do seu barbecue a gás Atago, limpe-o após cada utilização. Antes de limpar, retire o cartucho de gás da ligação de gás.

	<p><b>Aviso! Risco de incêndio e queimaduras!</b> Não utilizar produtos de limpeza inflamáveis. Aguardar que a churrasqueira a gás Atago arrefeça o suficiente antes de a limpar.</p>
	<p><b>Atenção! Risco de danos materiais!</b> Não mergulhar em água! Isto pode fazer com que a água penetre nos tubos do queimador e danifique o barbecue a gás Atago.</p>

Não utilizar produtos de limpeza abrasivos ou esfregões, pois danificam permanentemente a superfície.

Limpe a churrasqueira a gás Atago com um pano húmido. Se necessário, utilize um detergente suave e limpe as superfícies com um pano humedecido em água limpa. Secar as peças cuidadosamente.

Remover os resíduos de alimentos do queimador com uma escova macia.

### Tabuleiro de recolha de gorduras amovível:

	<p><b>Aviso! Perigo de incêndio com gordura!</b> Limpe o tabuleiro de recolha de gorduras antes de cada utilização do barbecue a gás Atago! Um incêndio provocado por gordura pode provocar ferimentos graves e danos materiais! Nunca apague a gordura queimada com água, mas sim com um extintor de gordura!</p>
--	--

Verificar se existe gordura no tabuleiro de recolha de gordura:

1. Retirar a grelha do grelhador.
2. Retirar a placa de proteção para proteger o queimador.
3. Retirar cuidadosamente o tabuleiro de recolha de gorduras. Mantenha-o sempre direito.
4. Remover a gordura com um raspador, por exemplo, raspador para panelas e frigideiras (art.: os e os-z).
5. Em seguida, limpe o tabuleiro de recolha de gorduras com água e sabão. Enxágue-o com água limpa e seque-o cuidadosamente.
6. Voltar a colocar o tabuleiro de recolha de gorduras na churrasqueira a gás Atago.

	<p><b>Atenção!</b> Não forrar o tabuleiro de recolha de gorduras com folha de alumínio.</p>
--	---



## 9. Dados técnicos

Modelo	Atago Gasgrill
Categoria	pressão direta (DIN EN 521)
Consumo de gás	271 g/h
Produção de calor	max. 3,8 kW
Cartucho de gás autorizado	Mistura de propano/butano EN 417 cartucho aparafusado com rosca 7/16" x 28 UNEF
Diâmetro do bocal	0,3 mm
Superfície utilizável do grelhador	ca. 600 cm <sup>2</sup>
Dimensões montadas (C x L x A)	19 x 34 x 35,6 cm
Peso sem cartucho de gás	4,3 kg

## 10. Eliminação

Eliminar os materiais separadamente por tipo nos sistemas de recolha designados.

Os cartuchos de gás só podem ser eliminados vazios e de acordo com as instruções do fabricante! As chamas devem arder até serem extintas.

**Direitos de autor © Petromax GmbH. Todos os direitos reservados.**

Petromax e a marca dragon são marcas registadas. Nenhuma parte deste manual pode ser reproduzida, processada, copiada ou distribuída sob qualquer forma sem autorização escrita.



## EU-Declaração de Conformidade

O fabricante

### **Petromax GmbH**

Sudenburger Wuhne 61

39116 Magdeburg

Alemanha

declara que a churrasqueira a gás Atago (número de artigo atago-gg28) está em conformidade com a legislação de harmonização da União:

- (EU) Portaria sobre aparelhos a gás 2016/426

As seguintes normas harmonizadas foram aplicadas na íntegra ou por analogia:

DIN EN 521:2020-05

Especificações para os aparelhos a gás de petróleo liquefeito - Aparelhos portáteis a pressão de vapor de gás de petróleo liquefeito

DIN EN ISO 12100:2011-03

Avaliação e minimização dos riscos

O fabricante é o único responsável pela emissão da presente declaração de conformidade.

Número de identificação: **2531-GAR-CGC11244**

Número de identificação do organismo notificado: **2531**

Magdeburg,

11.01.2024

Gestão Petromax GmbH

Jörk Meyerrose

Sudenburger Wuhne 61

D-39116 Magdeburg



## Cuprins

1. Informații privind prezentele instrucțiuni	307
1.1 Semne de avertizare și cuvinte de semnalizare în instrucțiunile de utilizare	307
2. Utilizarea prevăzută	307
3. Pentru siguranța dumneavoastră	308
3.1 Indicații privind manipularea cartușelor de supapă pentru gaz lichid	309
3.2 În caz de defecțiuni și scurgeri	309
3.3 În caz de incendiu	310
4. Instrucțiuni de transport și depozitare	310
5. Punerea în funcțiune, asamblarea, instalarea, instrucțiunile	311
5.1 Punerea în funcțiune	311
5.2 Aufbau	312
5.3 Montage Schlauchleitung	313
5.4 Montage und Austausch der Gaskartusche	314
5.5 Hinweise zum Aufstellort des Gasgrills	315
6. Bedienung	316
7. Demontage	317
8. Wartung und Reinigung	317
8.1 Dichtheitsprüfung	318
8.2 Reinigung	319
9. Date tehnice	320
10. Eliminarea	320
EU-Declarația de conformitate	321



**DE:** Gebrauchsanleitung **EN:** Your language is not available? Use this QR code to get more information. **BG:** Вашият език не е достъпен? Използвайте този QR код, за да получите повече информация. **ZH:** 您的语言不适用?使用此二维码获取更多信息。 **EL:** Η γλώσσα σας δεν είναι διαθέσιμη; Χρησιμοποιήστε αυτόν τον κωδικό QR για να λάβετε περισσότερες πληροφορίες. **ID:** Bahasa Anda tidak tersedia? Gunakan kode QR ini untuk mendapatkan informasi lebih lanjut. **JA:** あなたの言語が利用できませんか?このQRコードで詳細をご確認ください。 **KO:** 귀하의 언어를 사용할 수 없나요? 이 QR 코드를 사용하여 자세한 정보를 확인하세요. **LV:** Jūsu valoda nav pieejama? Izmantojiet šo QR kodu, lai iegūtu vairāk informācijas. **LT:** Jūsų kalbos nėra? Norėdami gauti daugiau informacijos, naudokite šį QR kodą. **PT:** A sua língua não está disponível? Utilize este código QR para obter mais informações. **RO:** Limba dvs. nu este disponibilă? Utilizați acest cod QR pentru a obține mai multe informații. **SK:** Váš jazyk nie je k dispozícii? Použite tento QR kód na získanie ďalších informácií. **SL:** Vaš jezik ni na voljo? Za več informacij uporabite to kodo QR. **TR:** Diliniz mevcut değil mi? Daha fazla bilgi almak için bu QR kodunu kullanın. **UK:** Ваша мова недоступна? Скористайтесь цим QR-кодом, щоб отримати більше інформації. **HU:** Az Ön nyelve nem elérhető? Használja ezt a QR-kódot további információért.

Numărul de identificare: GA-atago-gg28-2024-1

Data emiterii: 09.01.2024

Anul de fabricație: 2024

Numărul versiunii: 1



Datorită picioarelor rabatabile, grătarul pe gaz Petromax Atago poate fi montat și pregătit pentru utilizare în câteva secunde și funcționează cu un cartuș de gaz care este conectat printr-un furtun. Picioarele care se pliază și se desfășoară garantează o dimensiune compactă a pachetului. Grătarul pe gaz Petromax Atago din oțel inoxidabil este ușor de curățat. Tava de grăsime poate fi îndepărtată și curățată manual sau în mașina de spălat vase. Datorită suprafeței mari de grătar, mai multe persoane pot face grătarul împreună și se pot bucura de mâncarea la grătar în același timp, datorită distribuției uniforme și fiabile a căldurii.

## 1. Informații privind prezentele instrucțiuni



**Important!** Citiți complet și cu atenție instrucțiunile de utilizare pentru a vă familiariza cu aparatul înainte de a utiliza grătarul pe gaz Petromax Atago sau de a conecta cartușul de gaz. Instrucțiunile de utilizare constituie baza pentru utilizarea în siguranță a grătarului pe gaz Petromax Atago. Utilizarea necorespunzătoare poate duce la vătămări corporale și la daune materiale. Instrucțiunile de utilizare trebuie respectate cu atenție în timpul funcționării și în cazul unor defecțiuni. Instrucțiunile de utilizare trebuie să fie transmise întotdeauna împreună cu aparatul, chiar dacă acesta este revândut! De aceea, păstrați instrucțiunile pentru consultări ulterioare sau pentru proprietarii următori.

### 1.1 Semne de avertizare și cuvinte de semnalizare în instrucțiunile de utilizare

În aceste instrucțiuni de utilizare sunt utilizate următoarele simboluri și cuvinte de semnal:

	<p><b>Atenție! Risc de vătămare!</b> Se referă la situații care pot duce la vătămări dacă nu sunt evitate.</p>
	<p><b>Atenție! Risc de deteriorare a bunurilor!</b> Indică situațiile care pot duce la deteriorarea produsului dacă nu sunt evitate.</p>
	<p><b>Vă rugăm să rețineți!</b> Atrage atenția utilizatorului asupra instrucțiunilor de utilizare importante din instrucțiunile de utilizare.</p>

## 2. Utilizarea prevăzută

Grătarul pe gaz Petromax Atago este destinat utilizării pe o masă sau pe podea pentru a frige sau a găti alimente adecvate în scopuri de agrement și nu este potrivit pentru utilizare comercială..

Grătarul pe gaz Petromax Atago poate fi utilizat numai în aer liber, cu un schimb de aer nelimitat.



**Acest aparat trebuie să funcționeze numai cu cartușe cu filet cu filet EN 417 cu amestec butan-propan cu filet 7/16 x 28 UNEF! Poate fi periculos să încercați să conectați alte tipuri de cartușe de gaz sau butelii de gaz.** Cartușele de gaz adecvate nu sunt incluse în pachetul de livrare; puteți obține cartușe de gaz de la comercianți specializați sau online..

Grătarul pe gaz Petromax Atago nu este potrivit pentru utilizarea cu sisteme de gaz lichid în vehicule de agrement și pe bărci..

### 3. Pentru siguranța dumneavoastră

- Folosiți grătarul pe gaz Atago pe un nivel orizontal.
- Nu utilizați un grătar cu gaz Atago care prezintă scurgeri, este defect sau nu funcționează corect.
- Utilizați întotdeauna grătarul pe gaz Atago sub supraveghere! Nu lăsați niciodată grătarul cu gaz Atago nesupravegheat în timpul preîncălzirii sau al grătarului. Manifestați întotdeauna prudență atunci când manipulați.
- Lucrați întotdeauna cu prudență și numai atunci când sunteți în stare bună de sănătate: oboseala, boala, alcoolul, medicamentele și drogurile sunt iresponsabile, deoarece nu mai puteți utiliza produsul în siguranță.
- Nu fumați și nu folosiți flăcări în imediata vecinătate atunci când schimbați cartușele de gaz! Schimbați cartușele de gaz în aer liber, departe de surse de aprindere electrică și de alte persoane.
- **Nu efectuați nicio modificare a dispozitivului!**  
Grătarul cu gaz Atago nu trebuie să fie manipulat.

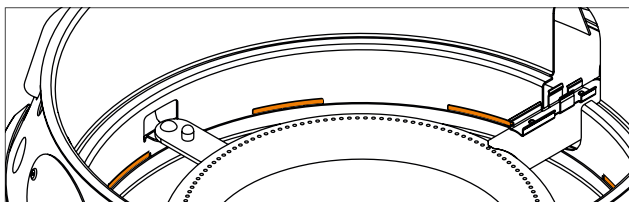

Fig.: Păstrați libere fantele de ventilație

	<p><b>Atenție! Pericol de explozie!</b> Orificiile de ventilație nu trebuie să fie acoperite sau lipite cu bandă adezivă. Deschiderile trebuie să fie verificate în mod regulat. Nu tapetați grătarul cu gaz cu hârtie de copt, covorașe din silicon, covorașe din teflon, folie de aluminiu sau altele asemenea..</p>
	<p>Protejați de umiditate.</p>

	<p><b>Atenție! Intoxicație cu monoxid de carbon!</b></p> <p>Nu folosiți grătarul pe gaz Atago în încăperi închise și/sau locuibile, de exemplu clădiri, corturi, pavilioane, rulote, case mobile, bărci. Folosiți-l numai în aer liber!</p>
	<p><b>Atenție! Risc de arsuri!</b></p> <p>Grătarul pe gaz Petromax Atago nu trebuie să fie mișcat în timpul funcționării. După aprindere, nu mișcați grătarul cu gaz Atago, deoarece gazul lichid ar putea curge din recipientul de gaz în aparat și ar putea provoca un incendiu instantaneu. Părțile accesibile pot fi foarte fierbinți. Folosiți mănuși de protecție termică pentru a vă proteja împotriva arsurilor.</p>
	<p>Țineți copiii mici departe de grătarul cu gaz Atago.</p>

### 3.1 Indicații privind manipularea cartușelor de supapă pentru gaz lichid

Evitați violența și deteriorarea mecanică! Pot scăpa gaze și se pot produce amestecuri explozive de aer și gaze. În plus, gazul lichid care se scurge poate provoca arsuri la rece pe piele.

	<p>Protejați de căldură (lumina soarelui).</p> <p>Protejați cartușul de gaz lichid împotriva încălzirii! La temperaturi mai ridicate, în special atunci când este expus la foc, există riscul de scurgere necontrolată a gazului sau chiar de spargere a cartușului.</p>
--	--

### 3.2 În caz de defecțiuni și scurgeri

Gazul lichid (propan, butan și amestecurile lor) este un gaz extrem de inflamabil, incolor și cu miros perceptibil. Este mai greu decât aerul și se poate aprinde chiar și atunci când este doar puțin amestecat cu aerul din jur. Gazul care scapă necontrolat poate deflagra sau exploda.

În caz de defecțiuni și scurgeri în cazul în care se aude sau se simte mirosul de gaz care se scurge, opriți imediat regulatorul de gaz și verificați dacă există scurgeri (vezi capitolul 7).

Dacă arzătorul se stinge, rotiți regulatorul spre dreapta. După câteva minute, gazul va fi scăpat complet și puteți porni din nou grătarul cu gaz. Cu toate acestea, este posibil ca grătarul să fie fierbinte!

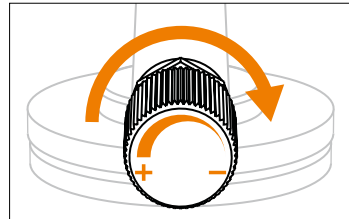

Fig.: Poziția din



### 3.3 În caz de incendiu

Îndepărtați-vă la o distanță sigură de grătarul cu gaz Atago și anunțați pompierii.

Avertizați pompierii de prezența cartușelor de gaz lichid în timpul apelului!

Dacă este posibil, îndepărtați cartușul de gaz din zona cu risc de incendiu sau răciți-l cu apă, dacă este necesar!

## 4. Instrucțiuni de transport și depozitare

	<p><b>Atenție! Risc de rănire și de deteriorare a bunurilor!</b></p> <p>Transportul și depozitarea grătarului pe gaz Atago cu cartușe de gaz înșurubate poate duce la răniri grave sau explozii.</p> <p>Înainte de a transporta sau depozita grătarul cu gaz Atago, scoateți cartușul de gaz din racordul de gaz și fixați cartușul de gaz cu ajutorul capacului de etanșare.</p>
	<p><b>Atenție! Risc de deflagrație!</b></p> <p>Nu transportați și nu depozitați niciodată cartușele de gaz culcate, ci întotdeauna în poziție verticală, cu supapa orientată în sus și asigurată împotriva căderii și alunecării.</p> <p>Buteliile de gaze lichide - chiar și cele goale - pot fi depozitate numai în poziție verticală și în picioare în zone bine ventilate: nu sub nivelul solului (de exemplu, pivnițe, puțuri), în scări, coridoare, pasaje, ieșiri de urgență, căi de evacuare și pasaje din clădiri sau în imediata lor apropiere. Într-o locuință pot fi depozitate maximum două butelii mici - dar în încăperi separate (nu în dormitoare).</p>
	<p>Păstrați cartușul de gaz în afara razei de acțiune a copiilor. Cartușele de gaz lichid depozitate în aer liber trebuie să fie protejate împotriva accesului neautorizat.</p>

## 5. Punerea în funcțiune, asamblarea, instalarea, instrucțiunile

Înainte de a utiliza grătarul cu gaz Atago pentru prima dată, utilizatorul trebuie să se asigure că grătarul cu gaz Atago și accesoriile sunt în stare corespunzătoare. Atunci când utilizați pentru prima dată grătarul cu gaz Petromax Atago pentru prima dată, poate fi dificil să extindeți și să retrageți carcasa grătarului cu gaz Atago. Nu folosiți niciodată forța pentru a extinde sau retrage carcasa.



### Atenție! Pericol de explozie!

Nu încercați niciodată să faceți ca supapele rigide și butoanele de comandă să se miște ușor cu ulei și ulei penetrant! Gazul și uleiul formează un amestec exploziv.

### 5.1 Punerea în funcțiune

1. Introduceți tava de picurare a grăsimii, placa de protecție și grila de grătar în carcasă în următoarea ordine.

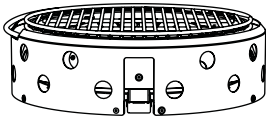

2. Așezați grătarul pe gaz Atago în fața dumneavoastră.

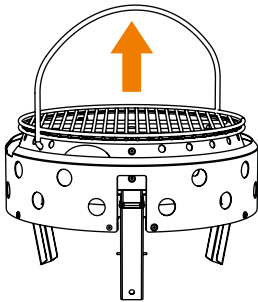

3. Trageți de mâner astfel încât picioarele să se deplaseze singure și ridicați grătarul cu gaz în aer.

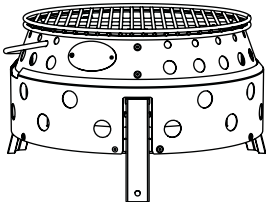

4. Acum puneți grătarul cu gaz pe trei picioare în fața dumneavoastră. Glišați aprinderea piezoelectrică în suport.

## 5.2 Aufbau



Abb.: Aufbau Atago Gasgrill



- 1** Grillrost
- 2** Schutzblech des Brenners
- 3** Fettauffangschale
- 4** Gehäuse des Atago Gasgrill
- 5** 3x Fuß
- 6** Anschluss
- 7** Piezozündung
- 8** Schlauch mit Anschlussventil und Regler
- 9** Kartusche (separat erhältlich)

### 5.3 Montage Schlauchleitung

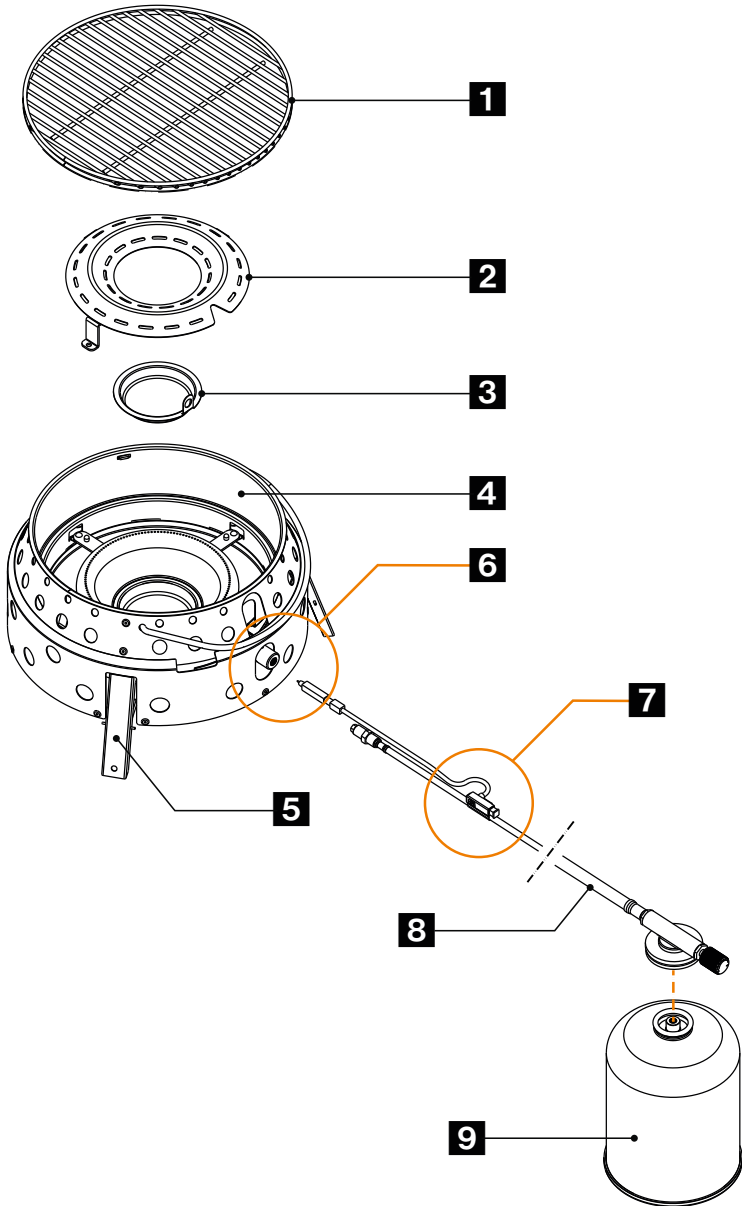
Art der Schlauchleitung, mit der der Atago-Gasgrill an die Gaskartusche angeschlossen wird:



**Hinweis!** Max. Länge, die Schlauchleitung darf 1 m nicht überschreiten!

- 1** Regler +/-
- 2** Düse
- 3** Dichtung

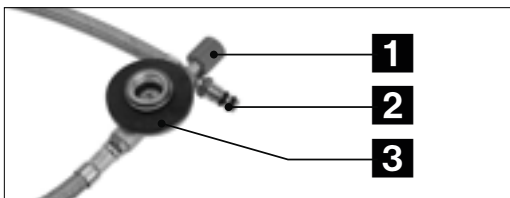

1. Schraube den Gasschlauch am Gasgrill fest: Dreh das Gasdüsenende auf das runde Brennerrohr des Gasgrills. Verwende keine Gewalt!



Abb.: Schritt 1



2. Schiebe die Piezozündung in die Halterung.

Abb.: Schritt 2

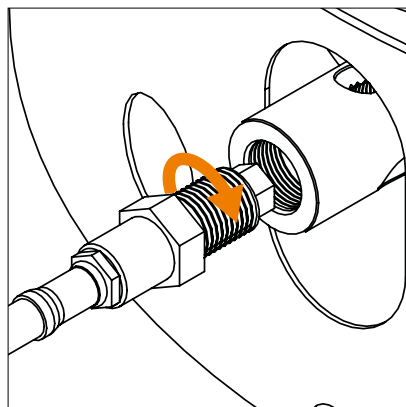
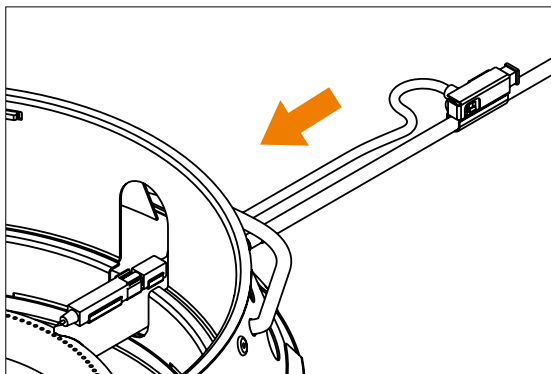
## 5.4 Montage und Austausch der Gaskartusche

Vor der Montage oder Wechsel der Gaskartusche beachte die Hinweise des Gaskartuschen-Herstellers und halte diese ein!

Wenn du die Flüssiggaskartusche hinstellst, achte auf mögliche Beschädigungsgefahren und Witterungseinflüsse. Verwende keine beschädigte Kartusche. Eine verbeulte oder rostige Kartusche kann gefährlich sein und muss sofort ersetzt werden.

Überprüfe, dass die Dichtung (zwischen Gerät und Gaskartusche) vorhanden und in gutem Zustand ist, bevor du die Gaskartusche anschließt. Benutze kein Gerät mit beschädigten oder abgenutzten Dichtungen.

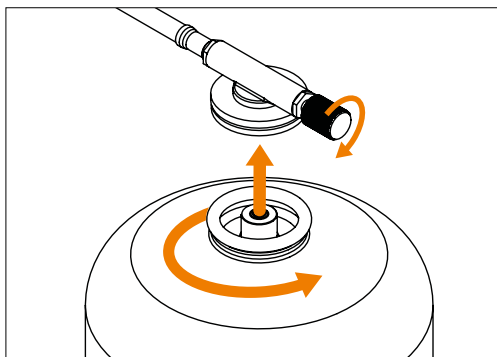

Überprüfe die Position des Anschlusses für die Schlauchleitung, um sicherzustellen, dass diese nicht verdreht wird.

Wechsle die Gaskartusche im Freien und fern von anderen Personen.

Prüfe vor dem Lösen der Gaskartusche, dass die Brenner erloschen sind.

Nachdem du die Gaskartusche mit der Schlauchleitung an den Atago-Gasgrill angeschlossen hast, überprüfe diese auf Dichtheit (siehe Kapitel „Wartung und Reinigung“).



**Hinweis!** Prüfe, ob noch Gas in der Gaskartusche ist.

Dazu kannst du die Kartusche wiegen. Alternativ wenn man mit dem Finger an der Kartusche herunterfährt, erkennt man die Füllhöhe daran, wo sich das Metall kalt anfühlt. Wenn die Gaskartusche leer ist, ersetze sie durch eine neue.

## 5.5 Hinweise zum Aufstellort des Gasgrills

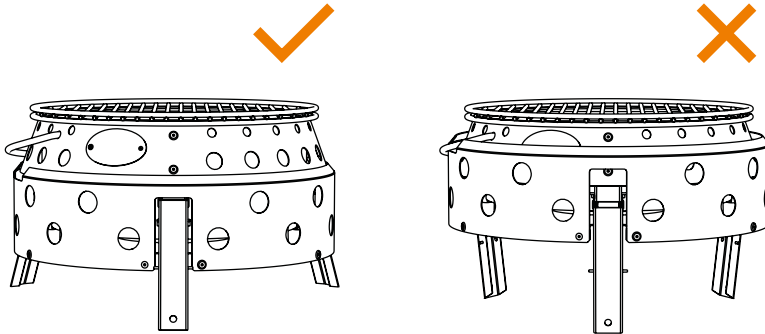

Suche einen geeigneten Standort für den Atago-Gasgrill, an dem er nicht mehr bewegt werden muss.

**Stell den Atago-Gasgrill waagrecht auf einen festen, nicht brennbaren, ebenen und stabilen Untergrund windgeschützt auf seinen Füßen.**

Benutze den Atago-Gasgrill niemals, wenn einer der Standfüße nicht korrekt ausgeklappt und eingerastet ist. Achte darauf, dass er weder schaukeln noch kippen darf.

**Nicht in der Nähe von brennbaren Gegenständen aufstellen.** Halte ausreichend Abstand zu Gebäuden, Personen, Tieren, Pflanzen und Gegenständen. Im Schutzbereich dürfen sich keine brennbaren Materialien befinden.

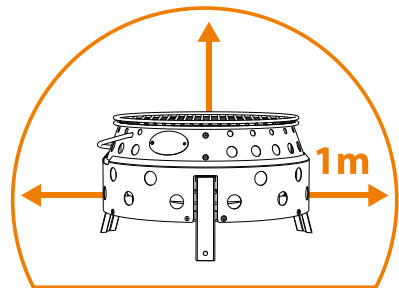

**Hinweis!** In einem Bereich mit einem Abstand von 0,5 m um das Flüssiggaskartuschen-Ventil sind **Zündquellen beim Kartuschenwechsel** zu vermeiden. In einem Radius von 0,5 m um die Flüssiggaskartusche dürfen sich keine Gebäude- oder Fahrzeugöffnungen befinden. In einem Radius von 1 m um den Standort der Flüssiggaskartusche dürfen sich keine gegen Gaseintritt ungeschützten Kanäleinfälle, Luft-, Licht- oder Kellerschächte oder ähnliches befinden.

Flüssiggas-Kartuschen müssen von Wärmestrahlungsquellen (z. B. Gasgrill) in einem so großen Abstand aufgestellt werden, dass das Flüssiggas in Flüssiggas-Kartuschen nicht über 50 °C erwärmt wird.

## 6. Bedienung

Vor Beginn stelle einen Eimer Sand zum Löschen von Feuer bereit. Nutze ggf. einen Fettbrandlöscher.



### **Achtung! Unbeabsichtigter Gasaustritt!**

Drehbeanspruchungen des Schlauchs während der Bedienung - sind zu vermeiden!

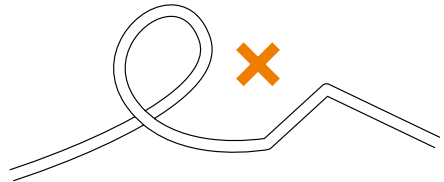

**Anzünden des Atago-Gasgrills über die Piezozündung:** Dreh den Regler nach links auf und betätige die Piezozündung.



Abb.: Schritt 1



Abb.: Schritt 2

Nun sollte dein Gasgrill funktionieren: Eine normale Flamme leuchtet blau und kann eine gelbe Spitze haben.

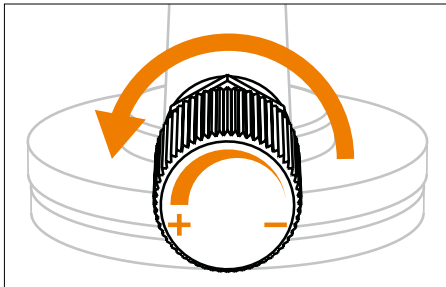

### **Achtung! Unbeabsichtigter Gasaustritt!**

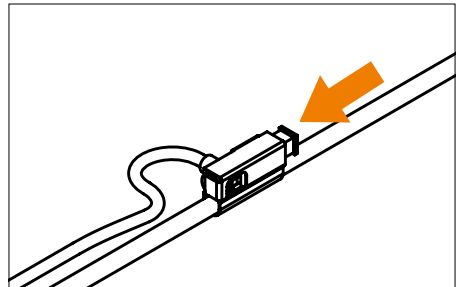
Wenn der Brenner nicht innerhalb von 10 Sekunden zündet, brich das Zünden ab und dreh den Regler nach rechts zu. Warte 3 Minuten, bis das Gas entwichen ist, bevor du versuchst, den Atago-Gasgrill erneut anzuzünden.

Benutze den Regler (+/-) um die Intensität der Flamme anzupassen, indem du den Regler im Uhrzeigersinn drehst und damit die Flamme reduziert oder indem du den Regler ENTGEGEN dem Uhrzeigersinn drehst, um die Intensität der Flamme zu erhöhen.

**Hinweis!**

Vermeide, dass Fett in die Flamme tropft. Um spätere Zündfehler zu vermeiden, halte den Brenner sauber.

Wenn der Atago-Gasgrill nicht mehr benutzt wird, drehe den Regler maximal nach rechts.

## 7. Demontage

**Prüfe, ob die Brenner gelöscht sind, bevor du die Gaskartusche abnimmst. Entnahme der Gaskartusche und des Gasschlauchs:**



Abb.: Schritt 1



Abb.: Schritt 2

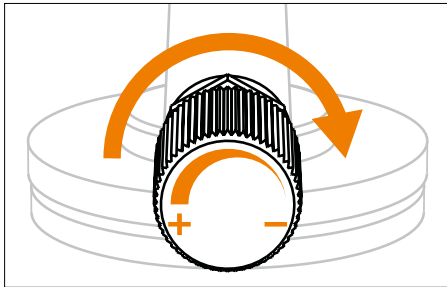

1. Wenn der Atago Gasgrill nicht mehr benutzt wird, drehe den Regler zu, (im Uhrzeigersinn) nach rechts (Minus -).
2. Schraube die Gaskartusche ab, dreh sie dazu (im Uhrzeigersinn) nach rechts.
3. Nimm die Piezozündung heraus.
4. Schraube den Gasschlauch vom Grill ab.

### Zusammenklappen der Füße des Gasgrills:

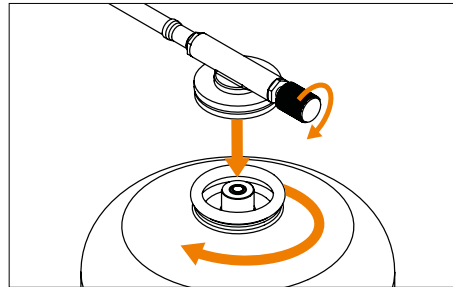
1. Warte, bis der Grill ausgekühlt ist.
2. Hebe den Atago Gasgrill an, indem du beidhändig unter das Gehäuse greifst. Parallel dazu schieben sich die Gehäuseteile ineinander und die Füße verschwinden platzsparend im Gehäuse.

## 8. Wartung und Reinigung

Der Atago-Gasgrill ist wiederkehrend zu prüfen. Die Prüfungen sind vom Nutzer des Atago-Gasgrills zu veranlassen. Verschleißanfällige Anlagenteile (z.B. Regler, Schlauch, Dichtung) sind, sofern die sichere Funktion nicht mehr gegeben ist, auszuwechseln. Die Schlauchleitung ist nach Gültigkeitsdauer und spätestens 10 Jahre nach Herstellungsdatum gegen neue auszuwechseln.

	<p><b>Hinweis!</b> Verwende nur Petromax-Original Ersatzteile.</p>
	<p><b>Warnung! Verletzung- und Sachbeschädigungsgefahr! Keine Veränderungen am Gerät vornehmen!</b> Reparaturen und Wartungen am Atago-Gasgrill dürfen ausschließlich von hierfür autorisiertem Fachpersonal durchgeführt werden. Prüfe den Brenner vor jedem Betrieb auf Ablagerungen und entferne diese, bevor du den Atago-Gasgrill verwendest.</p>

## 8.1 Dichtheitsprüfung

Falls aus deinem Atago-Gasgrill Gas entweicht (Gasgeruch), überprüfe die Dichtheit des Gasgrills nur im Freien und fern von Zündquellen. Suche nie ein Leck mit einer Flamme, sondern benutze hierzu Seifenlauge oder Leck-Such-Spray!

Prüfe regelmäßig und nach jedem Kartuschenwechsel den Gasanschluss auf Dichtheit.

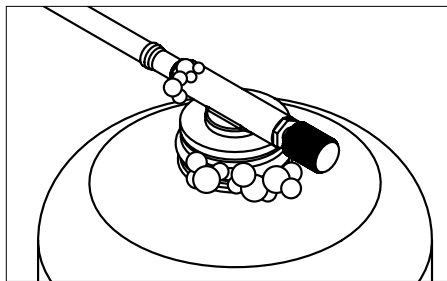
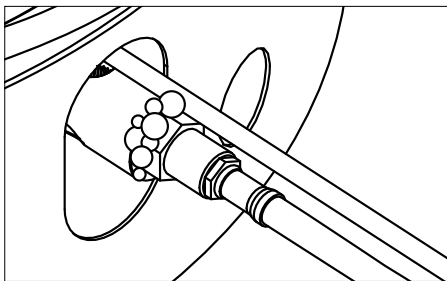

Sprühe die Verbindung zwischen Gaskartusche und Atago-Gasgrill, den Gaskartuschenhals und den Temperaturregler mit handelsüblichem Lecksuchspray ein oder pinsele diese mit Seifenwasser (Verhältnis 1 Teil Seife / 3 Teile Wasser) ein. Drehe den Temperaturregler gegen den Uhrzeigersinn, bis ein leises Zischen zu hören ist. Wenn keine Bläschen zu sehen sind, kannst du mit dem Grillen starten.

An undichten Stellen zeigen sich Blasen, Gas strömt aus. Drehe den Temperaturregler wieder in Stellung „AUS“.

- Drehe die Gaskartusche ganz ab und drehe sie noch mal auf den Gasanschluss. Wenn erneut Gas austritt, darf der Atago-Gasgrill nicht in Betrieb genommen werden! Setze eine neue Kartusche ein und führe erneut den Leckagetest durch. Wenn immer noch Bläschen zu sehen sind, wende dich an den Kundenservice.
- Wenn Bläschen am Gasregulator oder am Ventil zu sehen sind, unterbrich die Gaszufuhr. Verwende in diesem Fall den Gasgrill nicht. Setze dich mit dem Kundenservice in Verbindung.



## 8.2 Reinigung

Um die Lebensdauer deines Atago-Gasgrills zu verlängern, reinige ihn nach jedem Gebrauch. Vor der Reinigung entferne die Gaskartusche vom Gasanschluss.

**Warnung! Brand- und Verbrennungsgefahr!**

Verwende keine brennbaren Reinigungsmittel. Warte vor der Reinigung, bis der Atago-Gasgrill genügend abgekühlt ist.

**Achtung! Sachbeschädigungsgefahr!**

Nicht in Wasser eintauchen! Dadurch kann das Wasser in die Brennerrohre eindringen und den Atago-Gasgrill beschädigen.

Benutze keine scheuernden Reinigungsmittel oder Topfkratzer, weil dies die Oberfläche dauerhaft beschädigt.

Wische den Atago-Gasgrill mit einem feuchten Tuch ab. Verwende bei Bedarf ein mildes Reinigungsmittel und wische die Flächen mit einem mit klarem Wasser angefeuchteten Lappen nach. Trockne die Teile sorgfältig ab.

Entferne Essensreste vom Brenner mit einer weichen Bürste.

**Herausnehmbare Fettauffangschale:****Warnung! Fettbrandgefahr!**

Reinige die Fettauffangschale vor jeder Verwendung des Atago Gasgrills! Ein Fettbrand kann zu ernsthaften Personen- und Sachschäden führen! Lösche brennendes Fett niemals mit Wasser, sondern mit einem Fettbrandlöscher!

Überprüfe, ob sich Fett in der Fettauffangschale befindet:

1. Entnimm den Grillrost.
2. Entnimm das Schutzblech zum Schutz des Brenners.
3. Entnimm die Fettauffangschale vorsichtig. Halte sie stets gerade.
4. Entferne Fett mit einem Schaber, z.B. Schaber für Feuertöpfe und -pfannen (Art.: os und os-z).
5. Reinige anschließend die Fettauffangschale mit Seifenwasser. Spüle sie mit klarem Wasser aus und trockne sie sorgfältig ab.
6. Setze die Fettauffangschale wieder in den Atago Gasgrill ein.

**Hinweis!**

Leg die Fettauffangschale nicht mit Aluminiumfolie aus.

## 9. Date tehnice

Model	Atago Gasgrill
Categoria	presiune directă (DIN EN 521)
Consumul de gaz	271 g/h
Putere termică	max. 3,8 kW
Cartuș de gaz autorizat	Amestec de propan/butan Cartuș cu filet EN 417 cu filet 7/16" x 28 UNEF
Diametrul duzei	0,3 mm
Suprafața utilizabilă a grătarului	ca. 600 cm <sup>2</sup>
Dimensiuni asamblate (L x l x a)	19 x 34 x 35,6 cm
Greutate fără cartuș de gaz	4,3 kg

## 10. Eliminarea

Eliminați materialele separat, pe tipuri, în sistemele de colectare desemnate.

Cartușele de gaz pot fi eliminate numai goale și în conformitate cu instrucțiunile producătorului! Flăcările trebuie să ardă până la stingerea lor.

**Drepturi de autor © Petromax GmbH. Toate drepturile rezervate.**

Petromax și marca Dragon sunt mărci înregistrate. Nici o parte a acestui manual nu poate fi reprodușă, prelucrată, copiată sau distribuită sub nicio formă fără o autorizație scrisă.





## EU-Declarația de conformitate

Producătorul

**Petromax GmbH**

Sudenburger Wuhne 61

39116 Magdeburg

Germania

declară prin prezenta că grătarul cu gaz Atago (număr de articol atago-gg28) este în conformitate cu legislația de armonizare a Uniunii Europene:

- (EU) Ordonanța privind aparatele de gaz 2016/426

Următoarele standarde armonizate au fost aplicate integral sau prin analogie:

DIN EN 521:2020-05

Specificații pentru aparatele de gaz petrolier lichefiat - Aparate portabile de gaz petrolier lichefiat sub presiune de vapori

DIN EN ISO 12100:2011-03

Evaluarea și minimizarea riscurilor

Producătorul este singurul responsabil pentru emiterea acestei declarații de conformitate..

Numărul de identificare: **2531-GAR-CGC11244**

Numărul de identificare al organismului notificat: **2531**

Magdeburg,

11.01.2024

Management Petromax GmbH

Jörk Meyerrose

Sudenburger Wuhne 61

D-39116 Magdeburg



# Innehållsförteckning

1. Information om dessa instruktioner	323
1.1. Varningsskyltar och signalord i bruksanvisningen	323
2. Avsedd användning	323
3. För din säkerhet	324
3.1. Anvisningar för hantering av ventilpatroner för flytande gas	325
3.2. I händelse av fel och läckage	325
3.3. I händelse av brand	326
4. Anvisningar för transport och lagring	326
5. Driftsättning, montering, installation, instruktioner	327
5.1. Beställning	327
5.2. Struktur	328
5.3. Montering av slangledning	329
5.4. Montering och byte av gaspatron	330
5.5. Anvisningar för gasolgrillens installationsplats	331
6. Drift	332
7. Demontering	333
8. Underhåll och rengöring	333
8.1. Test av läckage	334
8.2. Rengöring	335
9. Tekniska data	336
10. Avfallshantering	336
EU-Försäkran om överensstämmelse	337



**DE:** Gebrauchsanleitung **EN:** Your language is not available? Use this QR code to get more information. **BG:** Вашият език не е достъпен? Използвайте този QR код, за да получите повече информация. **ZH:** 您的语言不适用?使用此二维码获取更多信息。 **EL:** Η γλώσσα σας δεν είναι διαθέσιμη; Χρησιμοποιήστε αυτόν τον κωδικό QR για να λάβετε περισσότερες πληροφορίες. **ID:** Bahasa Anda tidak tersedia? Gunakan kode QR ini untuk mendapatkan informasi lebih lanjut. **JA:** あなたの言語が利用できませんか?このQRコードで詳細をご確認ください。 **KO:** 귀하의 언어를 사용할 수 없나요? 이 QR 코드를 사용하여 자세한 정보를 확인하세요. **LV:** Jūsu valoda nav pieejama? Izmantojiet šo QR kodu, lai iegūtu vairāk informācijas. **LT:** Jūsų kalbos nėra? Norėdami gauti daugiau informacijos, naudokite šį QR kodą. **PT:** A sua língua não está disponível? Utilize este código QR para obter mais informações. **RO:** Limba dvs. nu este disponibilă? Utilizați acest cod QR pentru a obține mai multe informații. **SK:** Váš jazyk nie je k dispozícii? Použite tento QR kód na získanie ďalších informácií. **SL:** Vaš jezik ni na voljo? Za več informacij uporabite to kodo QR. **TR:** Diliniz mevcut değil mi? Daha fazla bilgi almak için bu QR kodunu kullanın. **UK:** Ваша мова недоступна? Скористайтеся цим QR-кодом, щоб отримати більше інформації. **HU:** Az Ön nyelve nem elérhető? Használja ezt a QR-kódot további információért.

Identifikationsnummer: GA-atago-gg28-2024-1

Datum för utfärdande: 09.01.2024

Tillverkningsår: 2024

Versionsnummer: 1

Tack vare de utfällbara benen kan gasolgrillen Petromax Atago ställas upp och vara klar för användning på några sekunder och fungerar med en gasolpatron som ansluts via en slang. De fällbara och utfällbara benen garanterar en kompakt förpackningsstorlek. Petromax Atago gasolgrill i rostfritt stål är lätt att rengöra. Fettfacket kan tas bort och rengöras för hand eller i diskmaskinen. Tack vare den stora grillytan kan flera personer grilla tillsammans och njuta av den grillade maten samtidigt tack vare den jämna och pålitliga värmefördelningen.

## 1. Information om dessa instruktioner



**Viktigt!** Läs bruksanvisningen fullständigt och noggrant för att bekanta dig med apparaten innan du använder gasolgrillen Petromax Atago eller ansluter gasolpatronen. Bruksanvisningen utgör grunden för en säker användning av gasolgrillen Petromax Atago. Felaktig användning kan leda till personskador och skador på egendom. Bruksanvisningen måste följas noggrant under drift och i händelse av funktionsstörningar. Bruksanvisningen måste alltid överlämnas tillsammans med apparaten, även om den säljs vidare! Spara därför bruksanvisningen för framtida bruk eller för efterföljande ägare.

### 1.1. Varningsskyltar och signalord i bruksanvisningen

Följande symboler och signalord används i denna bruksanvisning:

	<p><b>Varning! Risk för personskada!</b> Avser situationer som kan leda till skador om de inte undviks.</p>
	<p><b>Uppmärksamhet! Risk för skador på egendom!</b> Indikerar situationer som kan leda till skador på produkten om de inte undviks.</p>
	<p><b>Anmärkning!</b> Gör användaren uppmärksam på viktiga bruksanvisningar i bruksanvisningen.</p>

## 2. Avsedd användning

Petromax Atago gasolgrill är avsedd att användas på ett bord eller på golvet för att grilla eller laga lämplig mat för fritidsändamål och är inte lämplig för kommersiell användning.

Gasolgrillen Petromax Atago får endast användas utomhus med obegränsad luftväxling.



**Denna apparat får endast användas med EN 417 butan-propanblandning skruvpatron med 7/16 x 28 UNEF-gänga! Det kan vara farligt att försöka ansluta andra typer av gaspatroner eller gasflaskor.** Lämpliga gaspatroner ingår inte i leveransen; du kan köpa gaspatroner i fackhandeln eller på nätet.

Gasolgrillen Petromax Atago är inte lämplig för användning med system för flytande gas i fritidsfordon och på båtar.

### 3. För din säkerhet

- Använd gasolgrillen Atago på en horisontell nivå.
- Använd inte en Atago gasolgrill som läcker, är defekt eller inte fungerar som den ska.
- Använd alltid Atago gasolgrill under uppsikt! Lämna aldrig Atago gasolgrill utan uppsikt under förvärmning eller grillning. Var alltid försiktig vid hantering av.
- Arbeta alltid med försiktighet och endast när du är vid god hälsa: trötthet, sjukdom, alkohol, mediciner och droger är oansvarigt, eftersom du inte längre kan använda produkten på ett säkert sätt.
- Rök inte och använd inte öppen eld i omedelbar närhet när du byter gaspatroner! Byt gaspatroner utomhus, på avstånd från elektriska antändningskällor och andra personer.
- **Gör inga ändringar på enheten!** Gasolgrillen Atago får inte manipuleras.

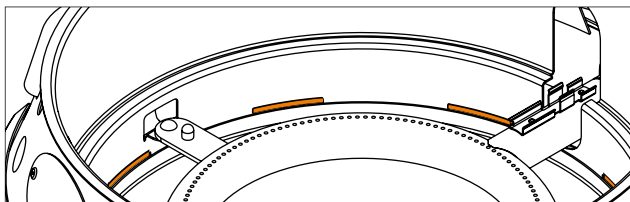

Fig.: Håll ventilationsöppningarna fria

	<p><b>Varning! Explosionsrisk!</b> Ventilationsöppningarna får inte täckas eller tejpas igen. Öppningarna måste kontrolleras regelbundet. Gasolgrillen får inte kläs med bakplåtspapper, silikonbakmattor, teflonmattor, aluminiumfolie eller liknande.</p>
	<p>Skydda mot fukt.</p>



	<p><b>Varning! Kolmonoxidförgiftning!</b> Atago gasolgrill får inte användas i slutna och/eller beboeliga utrymmen, t.ex. bryggnader, tält, paviljonger, husvagnar, husbilar, båtar. Använd endast utomhus!</p>
	<p><b>Varning! Risk för brännskador!</b> Gasolgrillen Petromax Atago får inte flyttas under drift. Efter tändning får gasolgrillen Atago inte flyttas, eftersom gasol kan strömma från gasolbehållaren i apparaten och orsaka en blixbrand. Åtkomliga delar kan vara mycket heta. Använd värmeskyddshandskar för att skydda mot brännskador.</p>
	<p>Håll små barn borta från gasolgrillen Atago.</p>

### 3.1. Anvisningar för hantering av ventilpatroner för flytande gas

Undvik våld och mekaniska skador! Gas kan strömma ut och explosiva luft-gasblandningar kan uppstå. Dessutom kan utströmmande flytande gas orsaka kalla brännskador på huden.

	<p>Skydda mot värme (solljus). Skydda vätskegaskassetten mot uppvärmning! Vid högre temperaturer, särskilt vid brand, finns det risk för okontrollerat gasläckage eller att gaspatronen spricker.</p>
--	---

### 3.2. I händelse av fel och läckage

Flytande gas (propan, butan och deras blandningar) är en extremt brandfarlig, färglös gas med en förnimbar lukt. Den är tyngre än luft och kan antändas även om den bara blandas något med den omgivande luften. Okontrollerat utströmmande gas kan deflagrera eller explodera.

Vid fel och läckage där gasen hörs eller luktar, stäng omedelbart av gasregulatorn och kontrollera om det finns läckage (se kapitel 7.1).

Om brännaren slocknar vrider du regulatorn åt höger. Efter några minuter har gasen läckt ut helt och du kan tända gasolgrillen igen. Grillen kan dock vara varm!



Bild: Position: av

### 3.3. I händelse av brand

Flytta dig på säkert avstånd från gasolgrillen Atago och larma brandkåren.

Informera brandmännen om förekomsten av gaspatroner med flytande gas under utryckningen!

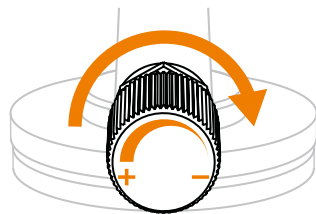
Ta om möjligt bort gaspatronen från området med brandrisk eller kyl den med vatten om det behövs!

## 4. Anvisningar för transport och lagring

	<p><b>Warning! Risk för personskador och skador på egendom!</b></p> <p>Transport och förvaring av Atago gasolgrill med fastskruvade gasolpatroner kan leda till allvarliga personskador eller explosioner.</p> <p>Innan du transporterar eller förvarar Atago-gasolgrillen ska du ta bort gasolpatronen från gasolanslutningen och säkra gasolpatronen med tätningslocket.</p>
	<p><b>Warning! Risk för deflagration!</b></p> <p>Transportera eller förvara aldrig gaspatronerna liggande, utan alltid stående med ventilen uppåt och säkrad mot att falla över eller glida.</p> <p>Flytande gasflaskor - även tomma - får endast förvaras stående i väl ventilerade utrymmen: inte under marknivå (t.ex. källare, schakt), i trapphus, korridorer, passager, nödutgångar, utrymningsvägar och passager i byggnader eller i omedelbar närhet av dessa. Högst två små gasflaskor får förvaras i en bostad - men i separata rum (inte i sovrum).</p>
	<p>Förvara gaspatronen utom räckhåll för barn.</p> <p>Flytande gaspatroner som förvaras utomhus måste säkras mot obehörig åtkomst.</p>

## 5. Driftsättning, montering, installation, instruktioner

Innan gasgrillen Atago används för första gången måste användaren se till att gasgrillen Atago och tillbehören är i gott skick. När du använder Petromax gasgrill Atago för första gången kan det vara svårt att skjuta ut och dra in höljet på gasgrillen Atago. Använd aldrig våld för att dra ut eller dra in höljet.



### Varning! Explosionsrisk!

Försök aldrig att göra styva ventiler och reglage lätttröliga med olja och penetrerande olja! Gas och olja bildar en explosiv blandning.

### 5.1. Beställning

1. Sätt in fettavskiljaren, skyddsplåten och grillgallret i höljet i följande ordning.

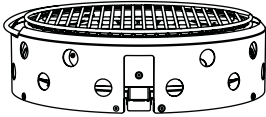

2. Placera gasgrillen Atago framför dig.

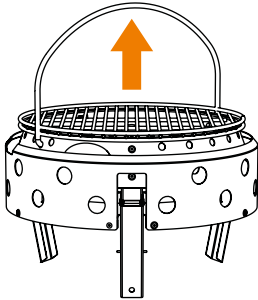

3. Dra i handtaget så att fötterna fälls ut av sig själva, lyft gasgrillen upp i luften.

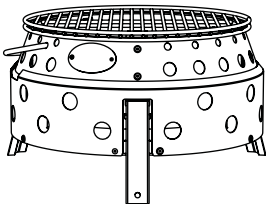

4. Placera nu gasgrillen på tre fot framför dig. Skjut in piezotändningen i hållaren.

## 5.2. Struktur

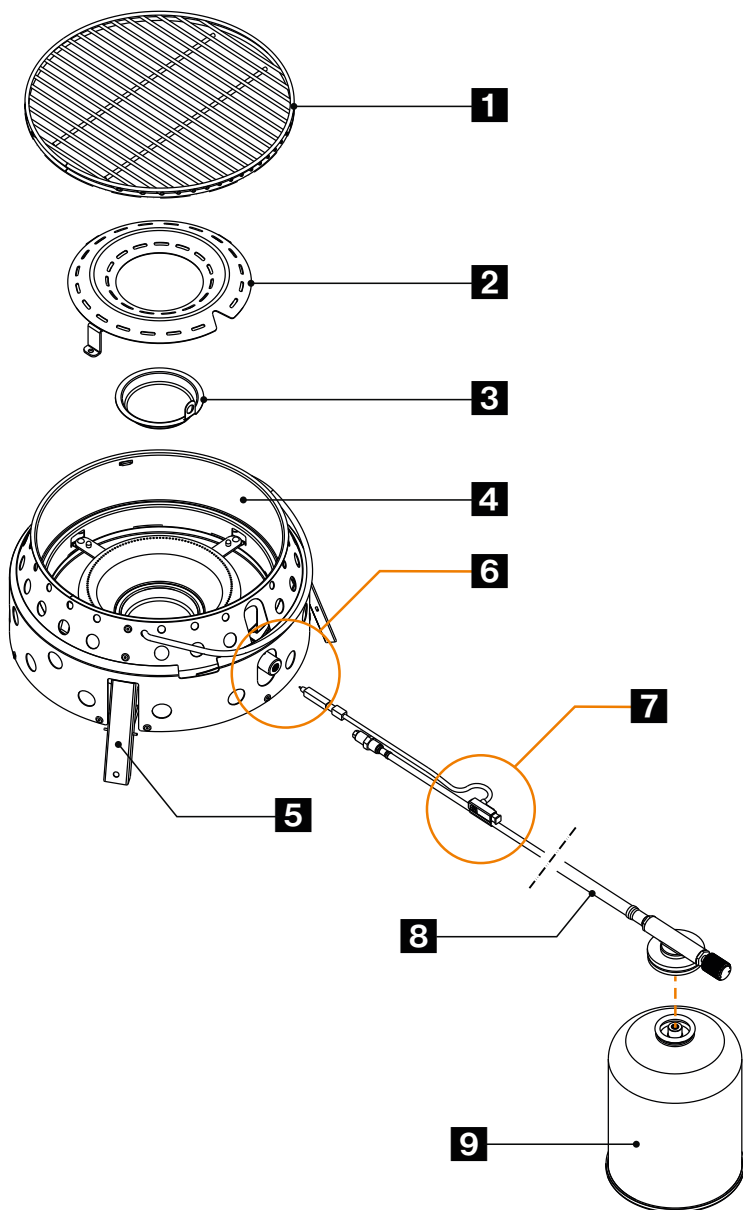

Fig.: Montering av gasogrill Atago



- 1** Grillgaller
- 2** Brännarens skyddsplåt
- 3** Fettavskiljare
- 4** Hölje till gasolgrill Atago
- 5** 3x Fot
- 6** Anslutning
- 7** Piezo-tändning
- 8** Slang med anslutningsventil och regulator
- 9** Patron (tillgänglig separat)

### 5.3. Montering av slangledning

Typ av slang som används för att ansluta Atago gasolgrill till gasolpatronen:



**Anmärkning!** Max. längd Längd, slangledningen får inte överstiga 1 m!

- 1** Styrenhet +/-
- 2** Munstycke
- 3** Packning

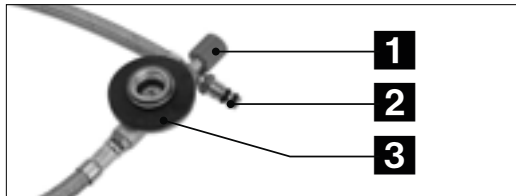

1. Skruva fast gasslangen på gasolgrillen: Skruva fast gasolmunstyckets ände på den runda brännarrör-sänden på gasolgrillen. Använd inte våld!



Bild: Steg 1



2. Skjut in piezotändningen i hållaren.

Bild: Steg 2

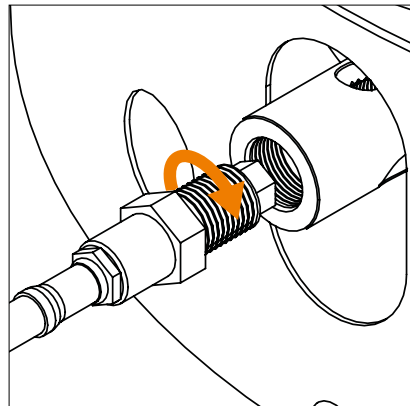
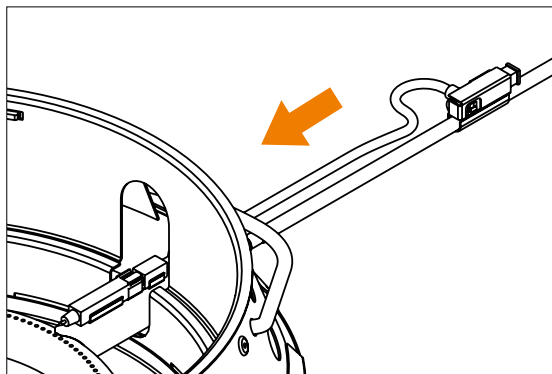
## 5.4. Montering och byte av gaspatron

Följ gaspatrontillverkarens anvisningar innan du installerar eller byter gaspatron och följ dem!

När du ställer ner gasolpatronen ska du vara uppmärksam på eventuella risker för skador och väderpåverkan. Använd inte en skadad patron. En bucklig eller rostig patron kan vara farlig och måste bytas ut omedelbart..

Kontrollera att tätningen (mellan apparat och gaspatron) finns och är i gott skick innan gaspatronen ansluts. Använd inte en apparat med skadade eller slitna tätningar.

Kontrollera slanganslutningens läge så att den inte är vriden.

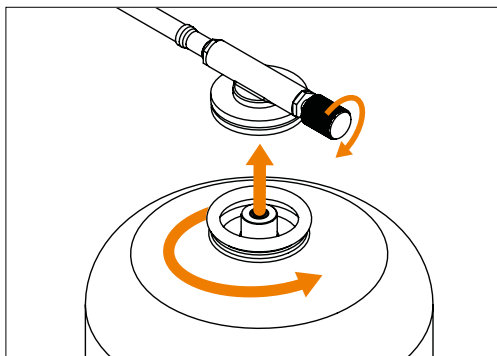

Byt gaspatron utomhus och på avstånd från andra människor.

Innan gaspatronen lossas, kontrollera att brännarna har slocknat.

När du har anslutit gaspatronen med slangledningen till Atago gasolgrill, kontrollera att den inte läcker (se kapitel „Underhåll och rengöring“).



**Anmärkning!** Kontrollera om det fortfarande finns gas i gaspatronen.

För att göra detta kan du väga patronen. Alternativt kan du dra fingret längs patronen och känna igen påfyllningsnivån genom att metallen känns kall. När gaspatronen är tom byter du ut den mot en ny.

## 5.5. Anvisningar för gasolgrillens installationsplats

Hitta en lämplig plats för gasolgrillen Atago där den inte längre behöver flyttas.

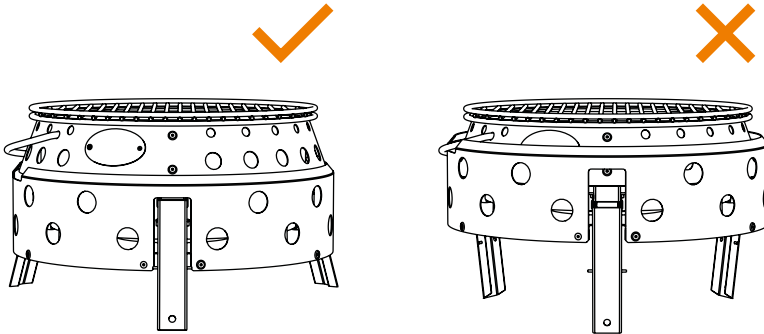

**Placera gasolgrillen Atago horisontellt på ett fast, obrännbart, jämnt och stabilt underlag på dess fötter, skyddad från vind.**

Använd aldrig gasolgrillen Atago om inte en av fötterna är korrekt utfälld och låst på plats. Se till att den inte gungar eller tippar över.

**Ställ inte upp i närheten av brandfarliga föremål.**

Håll tillräckligt avstånd till byggnader, människor, djur, växter och föremål. Det får inte finnas några brännbara material i skyddsområdet.

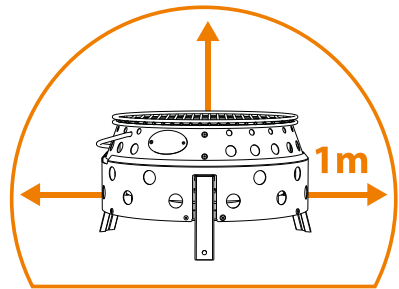

**Anmärkning!** Tändkällor måste undvikas inom ett avstånd av 0,5 m från gasolpatronens ventil vid byte av gasolpatron. Det får inte finnas några öppningar i byggnader eller fordon inom en radie av 0,5 m från gasolpatronen. Det får inte finnas några oskyddade gasintag, luft-, ljus- eller källarschakt eller liknande inom en radie av 1 m från vätskegasolpatronens placering.

Gaspatroner måste placeras på ett sådant avstånd från strålningskällor (t.ex. gasolgrill) att gasolen i gaspatronerna inte värms upp till över 50 °C.

## 6. Drift

Ha en hink med sand redo för att släcka elden innan du börjar. Använd en fettbrandsläckare om det behövs.



### Uppmärksamhet! Oavsiktligt gasläckage!

Torsionsbelastning på slangen under drift - måste undvikas!

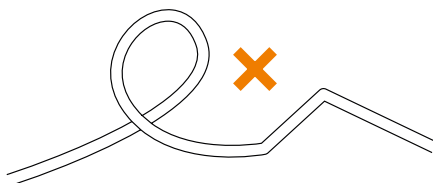

**Atago gasolgrill tänds med piezotändning:** Vrid reglaget åt vänster och aktivera piezotändningen.



Bild: Steg 1



Bild: Steg 2

Din gasolgrill bör nu fungera: En normal låga lyser blått och kan ha en gul spets.

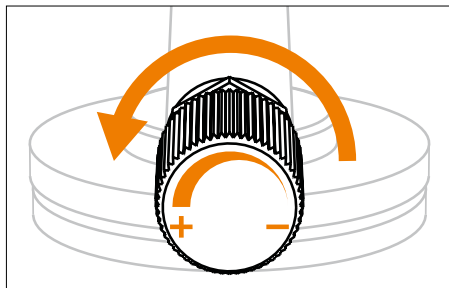

### Uppmärksamhet! Oavsiktligt gasläckage!

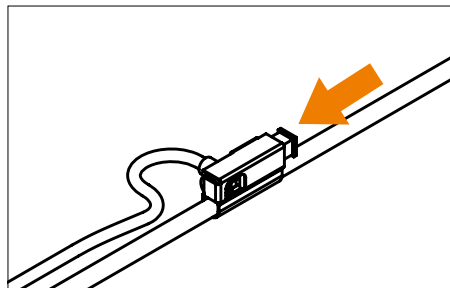
Om brännaren inte tänds inom 10 sekunder, avbryt tändningen och vrid reglaget åt höger. Vänta 3 minuter tills gasen har släppts ut innan du försöker tända Atago gasolgrill igen.

Använd reglaget (+/-) för att justera flammans intensitet genom att vrida reglaget medurs för att minska flammans intensitet eller genom att vrida reglaget moturs för att öka flammans intensitet.

**Anmärkning!**

Undvik att droppa fett in i lågan. Håll brännaren ren för att undvika efterföljande antändningsfel.

När gasolgrillen Atago inte längre används, vrid reglaget så långt åt höger som möjligt.

## 7. Demontering

**Kontrollera att brännarna är släckta innan gaspatronen tas bort. Demontering av gaspatron och gasslang:**



Bild: Steg 1



Bild: Steg 2

1. När Atago gasolgrill inte längre används, vrid reglaget åt höger (medurs) (minus -).
2. Skruva loss gaspatronen och vrid den åt höger (medurs).
3. Ta bort piezotändningen.
4. Skruva loss gasslangen från grillen.

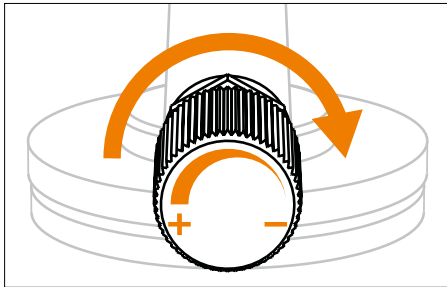
### Fäll upp gasolgrillens fötter:

1. Vänta tills grillen har svalnat.
2. Lyft gasolgrillen Atago genom att sträcka dig in under höljet med båda händerna. Samtidigt glider höljets delar in i varandra och fötterna försvinner in i höljet för att spara utrymme.

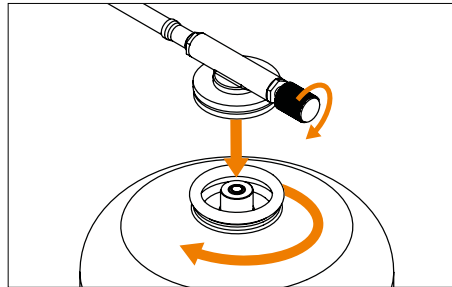
## 8. Underhåll och rengöring

Atago gasolgrill måste inspekteras med jämna mellanrum. Inspektionerna skall utföras av användaren av Atago-gasolgrillen. Systemdelar som är känsliga för slitage (t.ex. regulator, slang, tätning) måste bytas ut om de inte längre fungerar på ett säkert sätt. Slangledningen måste bytas ut mot en ny efter utgångsdatumet och senast 10 år efter tillverkningsdatumet.

**Anmärkning!**

Använd endast originalreservdelar från Petromax.



**Varning! Risk för personskador och materiella skador! Gör inga ändringar på apparaten!** Reparationer och underhåll på Atago gasolgrill får endast utföras av auktoriserad fackpersonal.

Kontrollera brännaren för avlagringar före varje användning och ta bort dem innan du använder Atago gasolgrill.

## 8.1. Test av läckage

Om gas läcker ut från din Atago gasolgrill (gasolukt), kontrollera gasolgrillen endast utomhus och på avstånd från antändningskällor. Sök aldrig efter en läcka med en låga, använd istället tvålvatten eller läcksökningsspray!

Kontrollera gasanslutningen med avseende på läckage regelbundet och efter varje byte av patron.

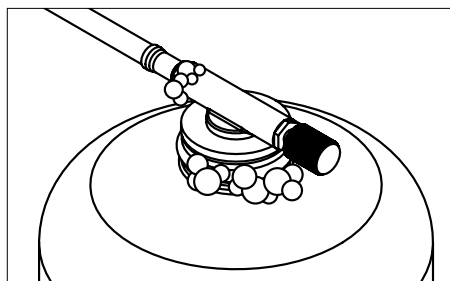
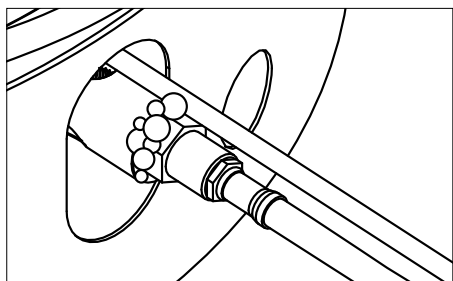



Spraya anslutningen mellan gaspatronen och Atago-gasgrillen, gaspatronens hals och temperaturregulatormen med i handeln tillgänglig läckagespray eller pensla dem med tvålvatten (förhållandet 1 del tvål / 3 delar vatten). Vrid temperaturregulatormotorns tills du hör ett mjukt väsende ljud. Om inga bubblor syns kan du börja grilla..

Bubblor uppstår vid läckorna och gas strömmar ut. Vrid tillbaka temperaturregulatormen till läge „OFF“.

- Skruva loss gaspatronen helt och skruva tillbaka den på gasanslutningen. Om gasen läcker ut igen får Atago gasolgrill inte användas! Sätt i en ny gaspatron och utför läckagetestet igen. Om bubblor fortfarande syns, kontakta kundtjänst.
- Om bubblor syns på gasregulatormen eller ventilen ska gastillförseln avbrytas. Använd i så fall inte gasolgrillen. Kontakta kundtjänst.

## 8.2. Rengöring

För att förlänga livslängden på din Atago gasolgrill bör du rengöra den efter varje användning. Före rengöring, ta bort gaspatronen från gasanslutningen.

	<p><b>Varning! Risk för brand och brännskador!</b> Använd inga brandfarliga rengöringsmedel. Vänta med rengöringen tills gasolgrillen Atago har svalnat tillräckligt.</p>
	<p><b>Uppmärksamhet! Risk för skador på egendom!</b> Doppa inte i vatten! Vattnet kan tränga in i brännarrören och skada gasolgrillen Atago.</p>

Använd inte slipande rengöringsmedel eller grovsopare, eftersom detta kan skada ytan permanent.

Torka av Atago gasolgrill med en fuktig trasa. Använd vid behov ett mildt rengöringsmedel och torka av ytorna med en trasa fuktad med rent vatten. Torka delarna försiktigt.

Avlägsna matrester från brännaren med en mjuk borste.

### Avtagbar droppskål för fett:

	<p><b>Varning! Risk för fettbrand!</b> Rengör fettavskiljaren före varje användning av Atago gasolgrill! En fettbrand kan leda till allvarliga person- och saksador! Släck aldrig brinnande fett med vatten, utan med en fettbrandsläckare!</p>
--	---

Kontrollera om det finns fett i fettutskiljaren:

1. Ta bort grillgallret.
2. Ta bort skyddsplattan för att skydda brännaren.
3. Ta försiktigt bort fettavskiljaren. Håll den alltid rak.
4. Avlägsna fett med en skrapa, t.ex. en skrapa för eldning av kastruller och stekpannor (art.: os och os-z).
5. Rengör sedan fettavskiljaren med tvålvatten. Skölj ur med rent vatten och torka försiktigt.
6. Sätt tillbaka fettavskiljaren i Atago gasolgrill.

	<p><b>Anmärkning!</b> Fettetråget får inte kläs in med aluminiumfolie.</p>
--	--



## 9. Tekniska data

Modell	Atago Gasgrill
Kategori	direkt tryck (DIN EN 521)
Gasförbrukning	271 g/h
Värmeeffekt	max. 3,8 kW
Godkänd gaspatron	Blandning av propan och butan EN 417 Skruvpatron med 7/16" x 28 UNEF-Tråd
Munstyckets diameter	0,3 mm
Användbar grillyta	ca. 600 cm <sup>2</sup>
Mått monterad (L x B x H)	19 x 34 x 35,6 cm
Vikt utan gaspatron	4,3 kg

## 10. Avfallshantering

Kassera materialen separat efter typ i de utsedda insamlingssystemen.

Gaspatroner får endast slängas tomma och i enlighet med tillverkarens anvisningar! Lågorna måste brinna tills de är släckta.

### Copyright © Petromax GmbH. Alla rättigheter förbehållna.

Petromax och varumärket dragon är registrerade varumärken. Ingen del av denna manual får reproduceras, bearbetas, kopieras eller distribueras i någon form utan skriftligt tillstånd.



## EU-Försäkran om överensstämmelse

Tillverkaren

### Petromax GmbH

Sudenburger Wuhne 61  
39116 Magdeburg  
Tyskland

intygar härmed att Atago gasolgrill (artikelnummer atago-gg28) överensstämmer med harmoniserad unionslagstiftning:

- (EU) Förordning om gasapparater 2016/426

Följande harmoniserade standarder har tillämpats fullt ut eller analogt:

DIN EN 521:2020-05

Specifikationer för apparater för kondenserad petroleumgas - Bärbara apparater för kondenserad petroleumgas med ångtryck

DIN EN ISO 12100:2011-03

Riskbedömning och riskminimering

Tillverkaren är ensam ansvarig för utfärdandet av denna försäkran om överensstämmelse.

Identifikationsnummer: **2531-GAR-CGC11244**

Anmält organ Identifieringsnummer: **2531**

Magdeburg,  
11 januari 2024

  
\_\_\_\_\_  
Ledning Petromax GmbH  
Jörg Meyerrose  
Sudenburger Wuhne 61  
D-39116 Magdeburg



# Obsah

1. Informácie o týchto pokynoch	339
1.1 Výstražné značky a signálne slová v návode na použitie	339
2. Zamýšľané použitie	339
3. Pre vašu bezpečnosť	340
3.1 Poznámky k manipulácii s kazetami ventilov na kvapalnú plynu	341
3.2 V prípade porúch a únikov	341
3.3 V prípade požiaru	342
4. Pokyny na prepravu a skladovanie	342
5. Uvedenie do prevádzky, montáž, inštalácia, pokyny	343
5.1 Uvedenie do prevádzky	343
5.2 Štruktúra	344
5.3 Inštalácia hadicového vedenia	345
5.4 Montáž a výmena plynovej kazety	346
5.5 Poznámky k umiestneniu plynového grilu	347
6. Prevádzka	348
7. Demontáž	349
8. Údržba a čistenie	349
8.1 Skúška tesnosti	350
8.2 Čistenie	351
9. Technické údaje	352
10. Likvidácia	352
EU-Vyhlásenie o zhode	353



**DE:** Gebrauchsanleitung **EN:** Your language is not available? Use this QR code to get more information. **BG:** Вашият език не е достъпен? Използвайте този QR код, за да получите повече информация. **ZH:** 您的语言不适用?使用此二维码获取更多消息。 **EL:** Η γλώσσα σας δεν είναι διαθέσιμη; Χρησιμοποιήστε αυτόν τον κωδικό QR για να λάβετε περισσότερες πληροφορίες. **ID:** Bahasa Anda tidak tersedia? Gunakan kode QR ini untuk mendapatkan informasi lebih lanjut. **JA:** あなたの言語が利用できませんか?このQRコードで詳細をご確認ください。 **KO:** 귀하의 언어를 사용할 수 없나요? 이 QR 코드를 사용하여 자세한 정보를 확인하세요. **LV:** Jūsu valoda nav pieejama? Izmantojiet šo QR kodu, lai iegūtu vairāk informācijas. **LT:** Jūsų kalbos nėra? Norėdami gauti daugiau informacijos, naudokite šį QR kodą. **PT:** A sua língua não está disponível? Utilize este código QR para obter mais informações. **RO:** Limba dvs. nu este disponibilă? Utilizați acest cod QR pentru a obține mai multe informații. **SK:** Váš jazyk nie je k dispozícii? Použite tento QR kód na získanie ďalších informácií. **SL:** Vaš jezik ni na voljo? Za več informacij uporabite to kodo QR. **TR:** Diliniz mevcut değil mi? Daha fazla bilgi almak için bu QR kodunu kullanın. **UK:** Ваша мова недоступна? Скористайтесь цим QR-кодом, щоб отримати більше інформації. **HU:** Az Ön nyelve nem elérhető? Használja ezt a QR-kódot további információért.

Identifikačné číslo: GA-atago-gg28-2024-1

Dátum vydania: 09.01.2024

Rok výroby: 2024

Číslo verzie: 1

Plynový gril Petromax Atago možno vďaka rozkladacím nohám postaviť a pripraviť na použitie v priebehu niekoľkých sekúnd a funguje s plynovou kartušou, ktorá sa pripája pomocou hadice. Skladacie a rozkladacie nohy zaručujú kompaktnú veľkosť balenia. Plynový gril Petromax Atago z nehrdzavejúcej ocele sa ľahko čistí. Zásobník na tuk možno vybrať a vyčistiť ručne alebo v umývačke riadu. Vďaka veľkej grilovacej ploche môže grilovať niekoľko ľudí spoločne a vďaka rovnomernému a spoľahlivému rozloženiu tepla si môžu vychutnávať grilované pokrmy súčasne.

## 1. Informácie o týchto pokynoch



**Dôležité!** Pred použitím plynového grilu Petromax Atago alebo pripojením plynovej kartuše si pozorne a úplne prečítajte návod na použitie a oboznámte sa so spotrebičom. Návod na použitie tvorí základ bezpečného používania plynového grilu Petromax Atago. Nesprávne používanie môže viesť k zraneniu osôb a poškodeniu majetku. Návod na použitie je potrebné počas prevádzky a v prípade porúch starostlivo dodržiavať. Návod na použitie sa musí vždy odovzdať spolu so spotrebičom, a to aj v prípade jeho ďalšieho predaja! Preto si návod na použitie uschovajte pre budúce použitie alebo pre ďalších majiteľov.

### 1.1 Výstražné značky a signálne slová v návode na použitie

V tomto návode na obsluhu sa používajú tieto symboly a signálne slová:

	<b>Varovanie! Riziko zranenia!</b> Vzťahuje sa na situácie, ktoré môžu viesť k úrazom, ak sa im nevyhneme.
	<b>Pozor! Riziko poškodenia majetku!</b> Označuje situácie, ktoré môžu viesť k poškodeniu výrobku, ak sa im nevyhnete.
	<b>Upozornenie!</b> Upozorňuje používateľa na dôležité prevádzkové pokyny v návode na obsluhu.

## 2. Zamýšľané použitie

Plynový gril Petromax Atago je určený na použitie na stole alebo na podlahe na grilovanie alebo prípravu vhodných potravín na rekreačné účely a nie je vhodný na komerčné použitie.

Plynový gril Petromax Atago sa môže používať len vonku s neobmedzenou výmenou vzduchu.

**Tento spotrebič sa môže prevádzkovať len so skrútkovacími kartušami EN 417 na zmes butánu a propánu so závitom 7/16 x 28 UNEF! Pokusy o pripojenie iných typov plynových kartuší alebo plynových fliaš môžu byť nebezpečné.** Vhodné plynové kartuše nie sú súčasťou dodávky; plynové kartuše môžete získať v špecializovaných predajniach alebo online.

Plynový gril Petromax Atago nie je vhodný na použitie so systémami na kvapalný plyn v rekreačných vozidlách a na lodiach.

### 3. Pre vašu bezpečnosť

- Plynový gril Atago používajte vo vodorovnej polohe.
- Nepoužívajte plynový gril Atago, ktorý je netesný, poškodený alebo nefunguje správne.
- Plynový gril Atago používajte vždy pod dohľadom! Plynový gril Atago nikdy nenechávajte bez dozoru počas predhrievania alebo grilovania. Pri manipulácii vždy dbajte na zvýšenú opatrnosť.
- Vždy pracujte opatrne a len v dobrom zdravotnom stave: únava, choroba, alkohol, lieky a drogy sú nezodpovedné, pretože výrobok už nemôžete bezpečne používať.
- Pri výmene plynových kaziet nefajčite a nepoužívajte otvorený oheň v bezprostrednej blízkosti! Plynové kartuše vymieňajte vonku, mimo dosahu elektrických zdrojov vznietenia a mimo dosahu iných osôb.
- **Nevykonávajte žiadne zmeny na zariadení!** Do plynového grilu Atago sa nesmie zasahovať.

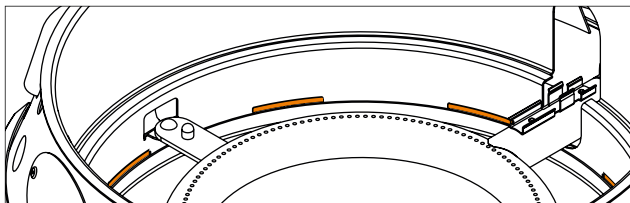

Obr.: Udržujte vetracie otvory voľné



#### **Varovanie! Nebezpečenstvo výbuchu!**

Vetracie otvory nesmú byť zakryté ani prelepené páskou. Otvory sa musia pravidelne kontrolovať.

Plynový gril nevykladajte papierom na pečenie, silikónovými podložkami na pečenie, teflónovými podložkami, hliníkovou fóliou a podobne.



Ochrana pred vlhkosťou.



	<p><b>Varovanie! Otrava oxidom uhoľnatým!</b> Plynový gril Atago nepoužívajte v uzavretých a/alebo obytných priestoroch, napr. v budovách, stanoch, pavilónoch, karavanoch, mobilných domoch, lodiach. Používajte ho len vo vonkajšom prostredí!</p>
	<p><b>Varovanie! Riziko popálenín!</b> Plynový gril Petromax Atago sa počas prevádzky nesmie pohybovať. Po zapálení plynovým grilom Atago nehýbte, pretože kvapalný plyn by mohol z plynovej nádoby vniknúť do spotrebiča a spôsobiť požiar. Prístupné časti môžu byť veľmi horúce. Na ochranu pred popálením používajte ochranné rukavice.</p>
	<p>Udržujte malé deti mimo dosahu plynového grilu Atago.</p>

### 3.1 Poznámky k manipulácii s kazetami ventilov na kvapalné plyny

Vyhňte sa násiliu a mechanickému poškodeniu! Môže dôjsť k úniku plynu a vzniku výbušnej zmesi vzduchu a plynu. Okrem toho môže unikajúci kvapalný plyn spôsobiť studené popáleniny pokožky.

	<p>Chráňte pred teplom (slnečným žiarením). Chráňte kazetu s kvapalným plynom pred zahrievaním! Pri vyšších teplotách, najmä pri vystavení ohňu, hrozí nekontrolovaný únik plynu alebo dokonca prasknutie kartuše.</p>
--	--

### 3.2 V prípade porúch a únikov

Skvapalnený plyn (propán, bután a ich zmesi) je extrémne horľavý, bezfarebný plyn s citelným zápachom. Je ťažší ako vzduch a môže sa vznietiť aj vtedy, keď je len mierne zmiešaný s okolitým vzduchom. Nekontrolovane unikajúci plyn môže deflagrovať alebo explodovať.

V prípade porúch a únikov, pri ktorých počujete alebo cítite unikajúci plyn, okamžite vypnite regulátor plynu a skontrolujte, či nedochádza k úniku (pozri kapitolu 7).

Ak horák zhasne, otočte regulátor doprava. Po niekoľkých minútach plyn úplne unikne a vy môžete plynový gril opäť zapnúť. Gril však môže byť horúci!

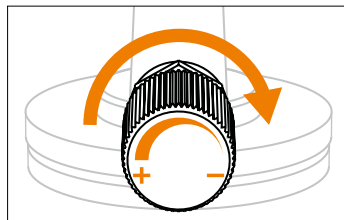

Obr.: Poloha z



### 3.3 V prípade požiaru

Odstúpte do bezpečnej vzdialenosti od plynového grilu Atago a informujte hasičov.

Počas telefonátu upozornite hasičov na prítomnosť kaziets s kvapalným plynom!

Ak je to možné, odstráňte plynovú kartušu z oblasti ohrozenej požiarom alebo ju v prípade potreby ochladte vodou!

## 4. Pokyny na prepravu a skladovanie

	<p><b>Varovanie! Nebezpečenstvo zranenia a poškodenia majetku!</b></p> <p>Preprava a skladovanie plynového grilu Atago so zaskrutkovanými plynovými kartušami môže viesť k vážnym zraneniam alebo výbuchu.</p> <p>Pred prepravou alebo skladovaním plynového grilu Atago vyberte plynovú kartušu z plynovej prípojky a zaistite plynovú kartušu tesniacim uzáverom..</p>
	<p><b>Varovanie! Riziko deflagrácie!</b></p> <p>Nikdy neprepravujte ani neskladujte plynové kartuše v polohe ležmo, ale vždy vo vzpriamenej polohe s ventilom smerujúcim nahor a zabezpečeným proti prevrhnutiu a sklúznutiu..</p> <p>Fľaše na kvapalné plyny - dokonca aj prázdne - sa môžu skladovať len vo vzpriamenej polohe a na stojato v dobre vetraných priestoroch: nie pod úrovňou terénu (napr. pivnice, šachty), na schodiskách, chodbách, priechodoch, únikových východoch, únikových cestách a chodbách v budovách alebo v ich bezprostrednej blízkosti. V jednom obydľí sa môžu skladovať maximálne dve malé fľaše - ale v oddelených miestnostiach (nie v spálňach).</p>
	<p>Plynové kartuše uchovávajúte mimo dosahu detí. Plynové kartuše s kvapalným plynom uložené vonku musia byť zabezpečené proti neoprávnenému prístupu.</p>

## 5. Uvedenie do prevádzky, montáž, inštalácia, pokyny

Pred prvým použitím plynového grilu Atago sa používateľ musí uistiť, že plynový gril Atago a príslušenstvo sú v správnom stave. Pri prvom použití plynového grilu Petromax Atago môže byť ťažké vysunúť a zasunúť kryt plynového grilu Atago. Na vysunutie alebo zasunutie krytu nikdy nepoužívajte silu.



### **Varovanie! Nebezpečenstvo výbuchu!**

Nikdy sa nesnažte olejom a penetračným olejom ľahko rozhybať stuhnuté ventily a ovládacie gombíky! Plyn a olej tvoria výbušnú zmes.

### 5.1 Uvedenie do prevádzky

1. Vložte odkvapkávaciu misku na tuk, ochrannú dosku a grilovaciu mriežku do krytu v tomto poradí.

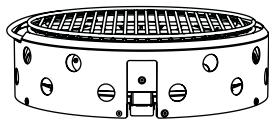

2. Postavte plynový gril Atago pred seba.

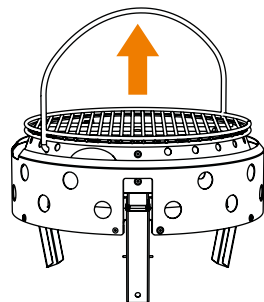

3. Potiahnite za rukoväť tak, aby sa nohy samy sklopili a zdvihli plynový gril do vzduchu..

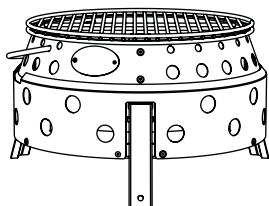

4. Teraz postavte plynový gril na tri nohy pred seba. Piezoelektrické zapáľovanie zasuňte do držiaka.

## 5.2 Štruktúra

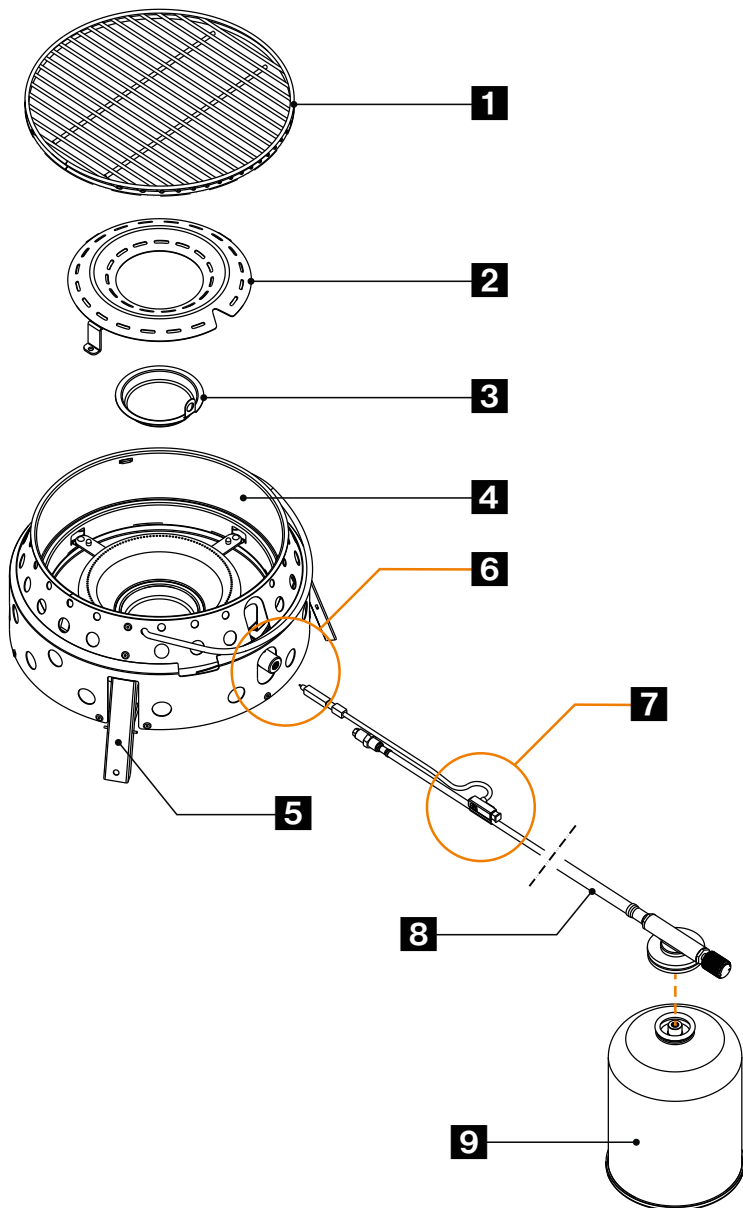

Obr.: Montáž plynového grilu Atago



- 1** Rošt
- 2** Ochranná doska horáka
- 3** Odkvapkávacia miska na tuk
- 4** Kryt plynového grilu Atago
- 5** 3x Noha
- 6** Pripojenie
- 7** Piezoelektrické zapalovanie
- 8** Hadica s pripojovacím ventilom a regulátorom
- 9** Kazeta (k dispozícii samostatne)

### 5.3 Inštalácia hadicového vedenia

Typ hadice používanej na pripojenie plynového grilu Atago k plynovej kazete:



**Upozornenie!** Max. Dĺžka hadice nesmie presiahnuť 1 m!

- 1** Posuvník +/-
- 2** Tryska
- 3** Tesnenie

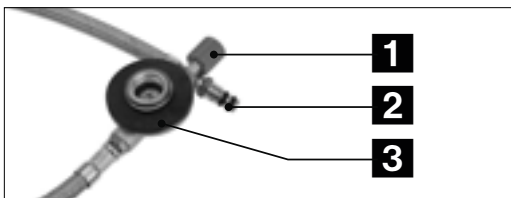

1. Naskrutkujte plynovú hadicu na plynový gril: Naskrutkujte koniec plynovej trysky na okrúhly koniec horáčkovej rúrky plynového grilu. Nepoužívajte silu!

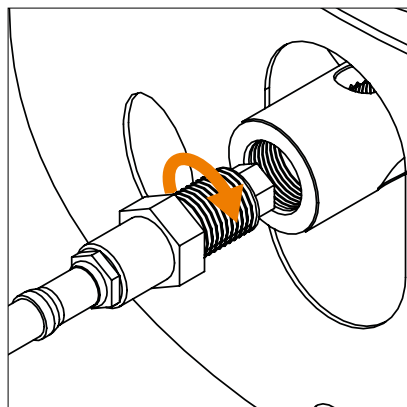

Obrázok: Krok 1

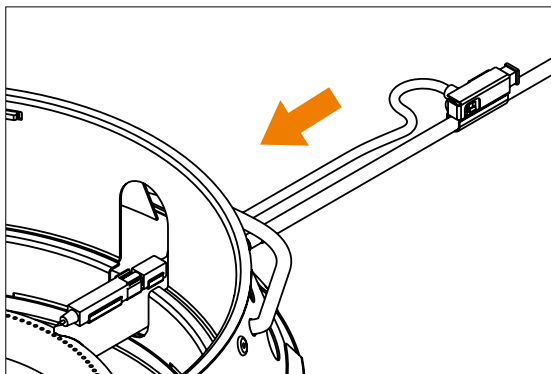

2. Piezoelektrické zapaľovanie zasuňte do držáka.

Obrázok: Krok 2

## 5.4 Montáž a výmena plynovej kazety

Pred montážou alebo výmenou plynovej kartuše postupujte podľa pokynov výrobcu plynovej kartuše a dodržiavajte ich!

Pri umiestňovaní kazety s LPG dajte pozor na možné riziká poškodenia a poveternostné vplyvy. Poškodenú kazetu nepoužívajte. Prehĺbená alebo hrdzavá kazeta môže byť nebezpečná a musí sa okamžite vymeniť.

Pred pripojením plynovej kartuše skontrolujte, či je tesnenie (medzi spotrebičom a plynovou kartušou) prítomné a v dobrom stave. Nepoužívajte spotrebič s poškodeným alebo opotrebovaným tesnením.

Skontrolujte polohu prípojky hadicového vedenia, či nie je skrútená.

Plynové kazety vymieňajte vonku a mimo dosahu iných ľudí.

Pred uvoľnením plynovej kazety skontrolujte, či horáky zhasli.

Po pripojení plynovej kartuše s hadicovým vedením k plynovému grilu Atago skontrolujte, či nedochádza k úniku plynu (pozri kapitolu „Údržba a čistenie“).

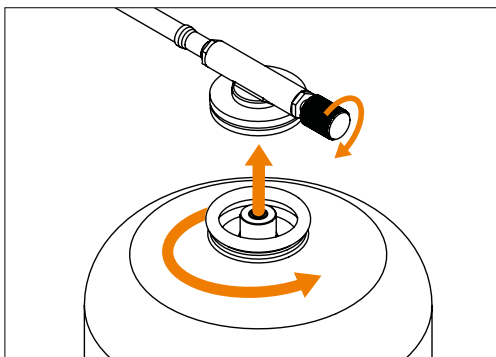

**Upozornenie!** Skontrolujte, či je v plynovej kazete ešte plyn.

Na tento účel môžete kazetu odvážiť. Prípadne, ak prejdete prstom po kazete, môžete rozpoznať úroveň naplnenia podľa toho, kde je kov na pocit studený. Keď je plynová kazeta prázdna, vymeňte ju za novú.

## 5.5 Poznámky k umiestneniu plynového grilu

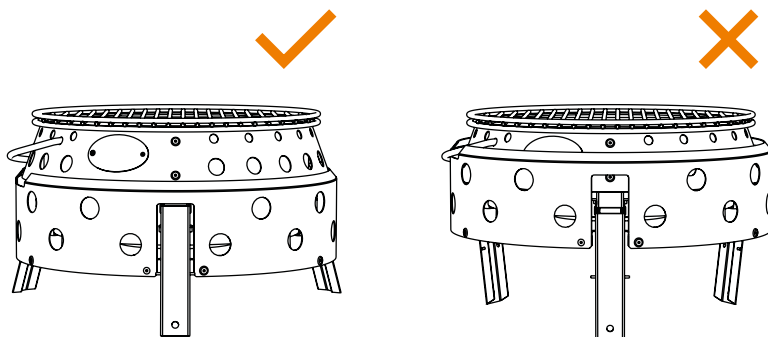

Nájdite vhodné miesto pre plynový gril Atago, kde ho už nebude potrebné premiestňovať.

**Plynový gril Atago umiestnite vodorovne na pevný, nehorľavý, rovný a stabilný povrch na nožičkách, chránený pred vetrom.**

Plynový gril Atago nikdy nepoužívajte, ak jedna z nožičiek nie je správne vyklopená a zaistená na svojom mieste. Uistite sa, že sa nehýbe alebo neprevracia.

**Neinštalujte v blízkosti horľavých predmetov.** Dodržujte dostatočnú vzdialenosť od budov, ľudí, zvierat, rastlín a predmetov. V chránenom priestore sa nesmú nachádzať žiadne horľavé materiály.

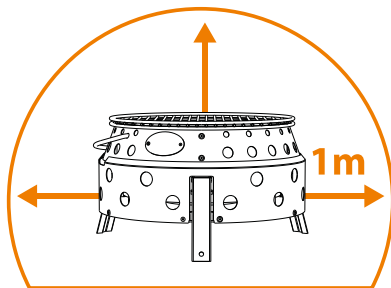

**Upozornenie!** Pri výmene kazety sa treba vyhnúť zdrojom zapálenia vo vzdialenosti 0,5 m od ventilu kazety s LPG. V okruhu 0,5 m od kartuše so skvapalneným plynom sa nesmú nachádzať žiadne otvory v budovách alebo vozidlách. V okruhu 1 m od umiestnenia kartuše s kvapalným plynom sa nesmú nachádzať nechránené prívody plynu, vzduchové, svetelné alebo pivničné šachty a podobne.

Kartuše na kvapalný plyn musia byť umiestnené v takej vzdialenosti od zdrojov sálavého tepla (napr. plynový gril), aby sa kvapalný plyn v kartušiach na kvapalný plyn nezahrieval nad 50 °C.

## 6. Prevádzka

Pred začatím si pripravte vedro s pieskom na uhasenie ohňa. V prípade potreby použite hasiaci prístroj na hasenie tukov.



### Pozor! Náhodný únik plynu!

Krútiace namáhanie hadice počas prevádzky - treba sa mu vyhnúť!

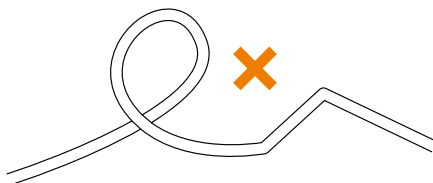

**Zapaľovanie plynového grilu Atago pomocou piezoelektrického zapaľovania:** Otočte ovládač dolava a aktivujte piezoelektrické zapaľovanie.

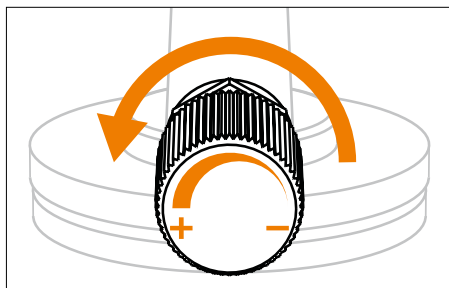

Obrázok: Krok 1

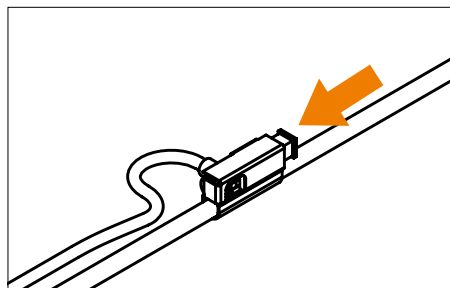

Obrázok: Krok 2

Plynový gril by mal byť teraz funkčný: Normálny plameň svieti modro a môže mať žltú špičku.



### Pozor! Náhodný únik plynu!

Ak sa horák nezapáli do 10 sekúnd, zrušte zapaľovanie a otočte ovládací gombík doprava. Pred pokusom o opätovné zapálenie plynového grilu Atago počkajte 3 minúty, kým plyn neunikne.

Pomocou ovládača (+/-) nastavte intenzitu plameňa otáčaním ovládača v smere hodinových ručičiek, čím znížite intenzitu plameňa, alebo otáčaním ovládača proti smeru hodinových ručičiek, čím zvýšite intenzitu plameňa.



### Upozornenie!

Vyhňte sa kvapkaniu tuku do plameňa. Udržujte horák čistý, aby ste predišli následným poruchám zapalovania.

Keď plynový gril Atago už nepoužívate, otočte ovládací gombík čo najviac doprava.



## 7. Demontáž

**Pred vybratím plynovej kazety skontrolujte, či sú horáky zhasnuté. Odstránenie plynovej kazety a plynovej hadice:**

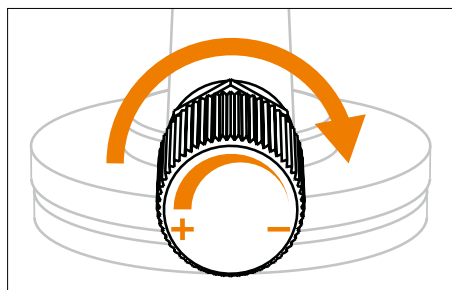

Obrázok: Krok 1

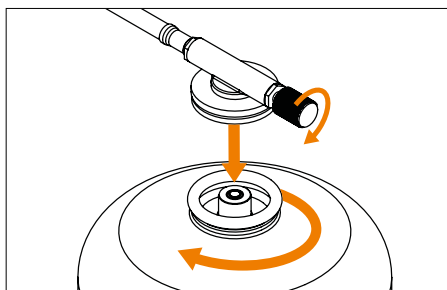

Obrázok: Krok 2



1. Keď plynový gril Atago už nepoužívate, otočte ovládač doprava (v smere hodinových ručičiek) (mínus -).
2. Odskrutkujte plynovú kartušu a otočte ju doprava (v smere hodinových ručičiek).
3. Odstráňte piezoelektrické zapalovanie.
4. Odskrutkujte plynovú hadicu z grilu.

### Sklopenie nožičiek plynového grilu:

1. Počkajte, kým gril nevychladne.
2. Plynový gril Atago zdvihnite tak, že oboma rukami siahnete pod kryt. Súčasne sa časti krytu zasunú do seba a nožičky zmiznú v kryte, aby sa ušetril priestor.

## 8. Údržba a čistenie

Plynový gril Atago sa musí pravidelne kontrolovať. Kontroly musí zabezpečiť používateľ plynového grilu Atago. Časti systému, ktoré sú náchylné na opotrebovanie (napr. regulátor, hadica, tesnenie), sa musia vymeniť, ak už nefungujú bezpečne. Hadicové vedenie sa musí vymeniť za nové po uplynutí doby použiteľnosti, najneskôr však do 10 rokov od dátumu výroby.

	<p><b>Upozornenie!</b> Používajte iba originálne náhradné diely Petromax.</p>
	<p><b>Varovanie!</b> Nebezpečenstvo zranenia a poškodenia majetku! Na spotrebiči nevykonávajte žiadne úpravy! Opravy a údržbu plynového grilu Atago smie vykonávať len autorizovaný odborný personál. Pred každým použitím skontrolujte, či sa na horáku nenachádzajú usadeniny, a pred použitím plynového grilu Atago ich odstráňte.</p>

## 8.1 Skúška tesnosti

Ak z plynového grilu Atago uniká plyn (zápach plynu), kontrolujte únik plynu len vonku a mimo zdrojov zapálenia. Nikdy nehládajte únik pomocou plameňa, namiesto toho použite mydlovú vodu alebo sprej na detekciu úniku!

Pravidelne a po každej výmene kazety kontrolujte tesnosť plynovej prípojky.

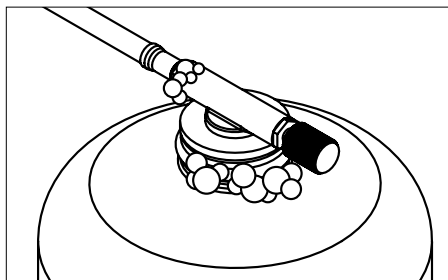
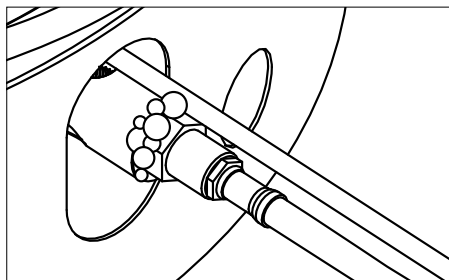

Spojenie medzi plynovou kartušou a plynovým grilom Atago, hrdlo plynovej kartuše a regulátor teploty postriekajte komerčne dostupným sprejom na detekciu netesností alebo ich umyte mydlovou vodou (pomer 1 diel mydla / 3 diely vody). Otáčajte regulátorom teploty proti smeru hodinových ručičiek, kým nebudete počuť jemný sčivý zvuk. Ak nie sú viditeľné žiadne bubliny, môžete začať grilovať.

Pri netesnostiach sa objavujú bubliny a plyn vyteká von. Otočte gombík regulácie teploty späť do polohy „OFF“.

- Úplne odskrutkujte plynovú kartúšu a naskrutkujte ju späť na plynovú prípojku. Ak plyn opäť uniká, plynový gril Atago sa nesmie používať! Vložte novú kartúšu a znovu vykonajte skúšku tesnosti. Ak sú bublinky stále viditeľné, kontaktujte zákaznícky servis.
- Ak sa na plynovom regulátore alebo ventile objavia bubliny, prerušte prívod plynu. V takom prípade plynový gril nepoužívajte. Kontaktujte zákaznícky servis.

## 8.2 Čistenie

Ak chcete predĺžiť životnosť plynového grilu Atago, čistite ho po každom použití. Pred čistením vyberte plynovú kartušu z plynovej prípojky.

	<p><b>Varovanie! Nebezpečenstvo požiaru a popálenín!</b> Nepoužívajte žiadne horľavé čistiace prostriedky. Pred čistením počkajte, kým plynový gril Atago dostatočne nevychladne.</p>
	<p><b>Pozor! Riziko poškodenia majetku!</b> Neponárajte do vody! Voda môže preniknúť do rúrok horáka a poškodiť plynový gril Atago.</p>

Nepoužívajte abrazívne čistiace prostriedky ani drhnuce podložky, pretože by došlo k trvalému poškodeniu povrchu.

Plynový gril Atago utrite vlhkou handričkou. V prípade potreby použite jemný čistiaci prostriedok a povrch utrite handričkou navlhčenou čistou vodou. Diely starostlivo osušte.

Zvyšky jedla z horáka odstráňte mäkkou kefkou.

### Odnímateľná miska na odkvapkávanie tuku:

	<p><b>Varovanie! Nebezpečenstvo požiaru mastnoty!</b> Pred každým použitím plynového grilu Atago vyčistite odkvapkávaciu misku na tuk! Požiar tuku môže viesť k vážnym zraneniam osôb a škodám na majetku! Horiaci tuk nikdy nehaste vodou, ale hasiacim prístrojom na tuk!</p>
--	---

Skontrolujte, či je v odkapávacej miske tuk:

1. Odstráňte grilovací stojan.
2. Odstráňte ochrannú dosku na ochranu horáka.
3. Opatrne odstráňte odkvapkávaciu misku na tuk. Vždy ho udržiujte rovno.
4. Odstráňte masť pomocou škrabky, napr. škrabky na hrnce a panvice (art.: os a os-z).
5. Potom vyčistite odkvapkávaciu misku na tuk mydlovou vodou. Opláchnite ho čistou vodou a starostlivo ho vysušte.
6. Vložte podnos na odkvapkávanie tuku späť do plynového grilu Atago.

	<p><b>Upozornenie!</b> Misku na odkvapkávanie tuku nevykladajte hliníkovou fóliou.</p>
--	--



## 9. Technické údaje

Modell	Atago Gasgrill
Kategória	priamy tlak (DIN EN 521)
Spotreba plynu	271 g/h
Tepelný výkon	max. 3,8 kW
Autorizovaná plynová kazeta	Zmes propánu a butánu EN 417 skrutkovacia kazeta so závitom 7/16" x 28 UNEF
Priemer dýzy	0,3 mm
Použitelná plocha grilu	ca. 600 cm <sup>2</sup>
Rozmery v zmontovanom stave (D x Š x V)	19 x 34 x 35,6 cm
Hmotnosť bez plynovej kazety	4,3 kg

## 10. Likvidácia

Materiály likvidujte oddelene podľa druhu v určených systémoch zberu.

Plynové kazety sa môžu likvidovať len prázdne a v súlade s pokynmi výrobcu! Plamene musia horieť, kým sa neuhasia.

### Copyright © Petromax GmbH. Všetky práva vyhradené.

Petromax a značka dragon sú registrované ochranné známky. Žiadna časť tejto príručky sa nesmie reprodukovať, spracovávať, kopírovať alebo šíriť v akejkoľvek forme bez písomného povolenia.





## EU-Vyhlásenie o zhode

Výrobca

**Petromax GmbH**

Sudenburger Wuhne 61

39116 Magdeburg

Nemecko

týmto vyhlasuje, že plynový gril Atago (číslo výrobku atago-gg28) je v súlade s harmonizačnými právnymi predpismi Únie:

- (EU) Nariadenie o plynových spotrebičoch 2016/426

V plnom rozsahu alebo analogicky sa použili tieto harmonizované normy:

DIN EN 521:2020-05

Špecifikácie pre spotrebiče na skvapalnený ropný plyn - Prenosné spotrebiče na skvapalnený ropný plyn s tlakom pár

DIN EN ISO 12100:2011-03

Hodnotenie a minimalizácia rizík

Výrobca nesie výhradnú zodpovednosť za vydanie tohto vyhlásenia o zhode.

Identifikačné číslo: **2531-GAR-CGC11244**

Identifikačné číslo notifikovaného orgánu: **2531**

Magdeburg,  
11.01.2024

  
\_\_\_\_\_  
Manažment Petromax GmbH  
Jörg Meyerrose  
Sudenburger Wuhne 61  
D-39116 Magdeburg

# Índice

1. Información sobre estas instrucciones	355
1.1. Señales de advertencia y palabras de advertencia en las instrucciones de uso	355
2. Uso previsto	355
3. Por su seguridad	356
3.1. Notas sobre la manipulación de cartuchos de válvulas de gas líquido	357
3.2. En caso de averías y fugas	357
3.3. En caso de incendio	358
4. Instrucciones de transporte y almacenamiento	358
5. Puesta en servicio, montaje, instalación, instrucciones	359
5.1. Puesta en servicio	359
5.2. Estructura	360
5.3. Manguera de montaje	361
5.4. Montaje y sustitución del cartucho de gas	362
5.5. Notas sobre el lugar de instalación de la barbacoa de gas	363
6. Operación	364
7. Desmontaje	365
8. Mantenimiento y limpieza	365
8.1. Prueba de estanqueidad	366
8.2. Limpieza	367
9. Datos técnicos	368
10. Eliminación de residuos	368
EU-Declaración de conformidad	369



**DE:** Gebrauchsanleitung **EN:** Your language is not available? Use this QR code to get more information. **BG:** Вашият език не е достъпен? Използвайте този QR код, за да получите повече информация. **ZH:** 您的语言不适用?使用此二维码获取更多信息。 **EL:** Η γλώσσα σας δεν είναι διαθέσιμη; Χρησιμοποιήστε αυτόν τον κωδικό QR για να λάβετε περισσότερες πληροφορίες. **ID:** Bahasa Anda tidak tersedia? Gunakan kode QR ini untuk mendapatkan informasi lebih lanjut. **JA:** あなたの言語が利用できませんか?このQRコードで詳細をご確認ください。 **KO:** 귀하의 언어를 사용할 수 없나요? 이 QR 코드를 사용하여 자세한 정보를 확인하세요. **LV:** Jūsu valoda nav pieejama? Izmantojiet šo QR kodu, lai iegūtu vairāk informācijas. **LT:** Jūsų kalbos nėra? Norėdami gauti daugiau informacijos, naudokite šį QR kodą. **PT:** A sua língua não está disponível? Utilize este código QR para obter mais informações. **RO:** Limba dvs. nu este disponibilă? Utilizați acest cod QR pentru a obține mai multe informații. **SK:** Váš jazyk nie je k dispozícii? Použite tento QR kód na získanie ďalších informácií. **SL:** Vaš jezik ni na voljo? Za več informacij uporabite to kodo QR. **TR:** Diliniz mevcut değil mi? Daha fazla bilgi almak için bu QR kodunu kullanın. **UK:** Ваша мова недоступна? Скористайтесь цим QR-кодом, щоб отримати більше інформації. **HU:** Az Ön nyelve nem elérhető? Használja ezt a QR-kódot további információért.

Número de identificación: GA-atago-gg28-2024-1

Fecha de expedición: 09.01.2024

Año de fabricación: 2024

Número de versión: 1



Gracias a las patas desplegadas, la barbacoa de gas Petromax Atago puede montarse y estar lista para su uso en cuestión de segundos y funciona con un cartucho de gas que se conecta a través de una manguera. Las patas plegables y desplegadas garantizan un tamaño de paquete compacto. La barbacoa de gas Petromax Atago de acero inoxidable es fácil de limpiar. La bandeja recoge grasa puede extraerse y limpiarse a mano o en el lavavajillas. Gracias a la gran superficie de asado, varias personas pueden asar juntas y disfrutar de la comida a la parrilla al mismo tiempo gracias a la distribución uniforme y fiable del calor..

## 1. Información sobre estas instrucciones



**Importante!** Lea completa y atentamente las instrucciones de uso para familiarizarse con el aparato antes de utilizar la barbacoa de gas Petromax Atago o de conectar el cartucho de gas. Las instrucciones de uso constituyen la base para el uso seguro de la barbacoa de gas Petromax Atago. Un uso inadecuado puede provocar daños personales y materiales. Las instrucciones de uso deben observarse atentamente durante el funcionamiento y en caso de averías. Las instrucciones de uso deben entregarse siempre junto con el aparato, incluso en caso de reventa. Por lo tanto, conserve las instrucciones para futuras consultas o para posteriores propietarios.

propietarios.

### 1.1. Señales de advertencia y palabras de advertencia en las instrucciones de uso

En este manual de instrucciones se utilizan los siguientes símbolos y palabras clave:

	<p><b>¡Advertencia! ¡Riesgo de lesiones!</b> Se refiere a situaciones que pueden provocar lesiones si no se evitan..</p>
	<p><b>¡Atención! ¡Riesgo de daños materiales!</b> Indica situaciones que pueden provocar daños en el producto si no se evitan..</p>
	<p><b>¡Nota!</b> Llama la atención del usuario sobre las indicaciones importantes del manual de instrucciones.</p>

## 2. Uso previsto

La barbacoa de gas Petromax Atago está diseñada para su uso en una mesa o en el suelo para asar o cocinar alimentos adecuados para fines de ocio y no es adecuada para uso comercial..

La barbacoa de gas Petromax Atago sólo puede utilizarse al aire libre con renovación de aire ilimitada.



**Este aparato sólo debe funcionar con cartucho de rosca EN 417 de mezcla butano-propano con rosca 7/16 x 28 UNEF! Puede ser peligroso intentar conectar otros tipos de cartuchos o bombonas de gas.** Los cartuchos de gas adecuados no se incluyen en el volumen de suministro; puede adquirirlos en comercios especializados o a través de Internet..

La barbacoa de gas Petromax Atago no es apta para su uso con sistemas de gas licuado en vehículos de recreo y embarcaciones..

### 3. Por su seguridad

- Utilice la barbacoa de gas Atago en posición horizontal.
- No utilice una barbacoa de gas Atago que tenga fugas, esté defectuosa o no funcione correctamente..
- Utilice siempre la barbacoa de gas Atago bajo supervisión. Nunca deje la barbacoa de gas Atago desatendida durante el precalentamiento o el asado. Tenga siempre cuidado al manipular.
- Trabaje siempre con precaución y sólo cuando se encuentre en buen estado de salud: el cansancio, la enfermedad, el alcohol, los medicamentos y las drogas son irresponsables, ya que no podrá utilizar el producto con seguridad..
- No fume ni utilice llamas desnudas en las inmediaciones cuando cambie los cartuchos de gas. Cambie los cartuchos de gas al aire libre, lejos de fuentes de ignición eléctrica y de otras personas..
- **No realice ningún cambio en el dispositivo!** Der Atago Gasgrill darf nicht manipuliert werden.

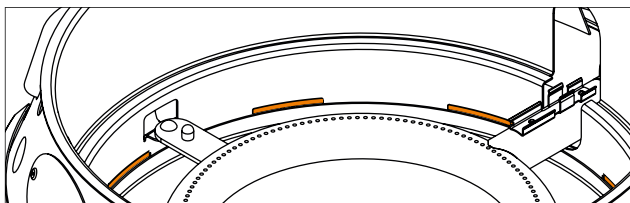





Fig.: Mantenga despejadas las ranuras de ventilación

	<p><b>¡Advertencia! ¡Peligro de explosión!</b>                  Las aberturas de ventilación no deben taparse ni encintarse. Las aberturas deben comprobarse periódicamente.                  No forre la barbacoa de gas con papel de horno, esterillas de silicona para hornear, esterillas de teflón, papel de aluminio o similares.                  papel de aluminio o similar.</p>
	<p>Proteger de la humedad.</p>

	<p><b>¡Advertencia! ¡Intoxicación por monóxido de carbono!</b> No utilice la barbacoa de gas Atago en espacios cerrados y/o habitables, por ejemplo, edificios, tiendas de campaña, pabellones, caravanas, casas móviles, barcos. Utilícela sólo al aire libre.!</p>
	<p><b>¡Advertencia! ¡Riesgo de quemaduras!</b> La barbacoa de gas Petromax Atago no debe moverse durante su funcionamiento. Después del encendido, no mueva la barbacoa de gas Atago, ya que el gas líquido podría fluir desde el recipiente de gas hacia el aparato y provocar un incendio repentino.  Las piezas accesibles pueden estar muy calientes. Utilice guantes de protección térmica para evitar quemaduras.</p>
	<p>Mantenga a los niños pequeños alejados de la barbacoa de gas Atago.</p>

### 3.1. Notas sobre la manipulación de cartuchos de válvulas de gas líquido

Evite la violencia y los daños mecánicos. Pueden producirse fugas de gas y mezclas explosivas de aire y gas. Además, la salida de gas líquido puede causar quemaduras frías en la piel..

	<p>VProteger del calor (luz solar). Proteja el cartucho de gas líquido del calentamiento. A temperaturas más elevadas, especialmente cuando está expuesto al fuego, existe riesgo de fuga incontrolada de gas o incluso de rotura del cartucho..</p>
--	--

### 3.2. En caso de averías y fugas

El gas líquido (propano, butano y sus mezclas) es un gas extremadamente inflamable, incoloro y con un olor perceptible. Es más pesado que el aire y puede inflamarse aunque sólo esté ligeramente mezclado con el aire circundante. Los escapes incontrolados de gas pueden deflagrar o explotar..

En caso de averías y fugas en las que se oiga o se huela la salida de gas, cierre inmediatamente el regulador de gas y compruebe si hay fugas (véase el capítulo 7.1).

Si el quemador se apaga, gire el regulador hacia la derecha. Al cabo de unos minutos, el gas habrá salido por completo y podrá volver a encender la barbacoa de gas. Sin embargo, la barbacoa puede estar caliente!

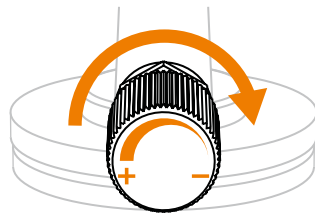

Fig.: Posición: apagado





### 3.3. En caso de incendio

Aléjese de la barbacoa de gas Atago e informe a los bomberos.

Avisé a los bomberos de la presencia de cartuchos de gas líquido durante la llamada telefónica.

Si es posible, retire el cartucho de gas de la zona con riesgo de incendio o enfríelo con agua si es necesario!

### 4. Instrucciones de transporte y almacenamiento

	<p><b>¡Advertencia! ¡Peligro de lesiones y daños materiales!</b></p> <p>El transporte y almacenamiento de la barbacoa de gas Atago con cartuchos de gas atornillados puede provocar lesiones graves o explosiones.</p> <p>Antes de transportar o almacenar la barbacoa de gas Atago, retire el cartucho de gas de la conexión de gas y asegure el cartucho de gas con la tapa de sellado.</p>
	<p><b>¡Advertencia! ¡Riesgo de deflagración!</b></p> <p>No transporte ni almacene nunca los cartuchos de gas tumbados, sino siempre en posición vertical con la válvula hacia arriba y asegurados contra caídas y deslizamientos.</p> <p>Las bombonas de gas licuado, incluso vacías, sólo pueden almacenarse en posición vertical y de pie en zonas bien ventiladas: no bajo el nivel del suelo (por ejemplo, sótanos, pozos), en escaleras, pasillos, corredores, salidas de emergencia, vías de evacuación y pasadizos de edificios o en sus inmediaciones. Se puede almacenar un máximo de dos bombonas pequeñas en una vivienda, pero en habitaciones separadas (no en dormitorios).</p>
	<p>Mantenga el cartucho de gas fuera del alcance de los niños.</p> <p>Los cartuchos de gas líquido almacenados al aire libre deben estar protegidos contra el acceso no autorizado.</p>

## 5. Puesta en servicio, montaje, instalación, instrucciones

Antes de utilizar la barbacoa de gas Atago por primera vez, el usuario debe asegurarse de que la barbacoa de gas Atago y los accesorios están en buenas condiciones. Al utilizar la barbacoa de gas Petromax Atago por primera vez, puede resultar difícil extender y retraer la carcasa de la barbacoa de gas Atago. Nunca utilice la fuerza para extender o retraer la carcasa.



### ¡Advertencia! ¡Peligro de explosión!

No intente nunca que las válvulas rígidas y los mandos de control se muevan fácilmente con aceite y aceite penetrante. El gas y el aceite forman una mezcla explosiva.

### 5.1. Puesta en servicio

1. Introduzca la bandeja recogegrasa, la placa protectora y la rejilla de la parrilla en la carcasa en el siguiente orden.

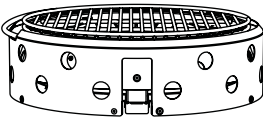

2. Coloca la barbacoa de gas Atago delante de ti.

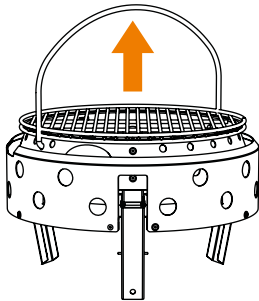

3. Tire del asa para que las patas se desplieguen solas, levanta la barbacoa de gas en el aire.

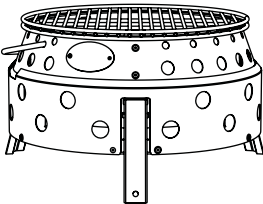

4. Ahora coloque la barbacoa de gas sobre sus tres patas delante de usted. Deslice el encendido piezoeléctrico en el soporte.

## 5.2. Estructura

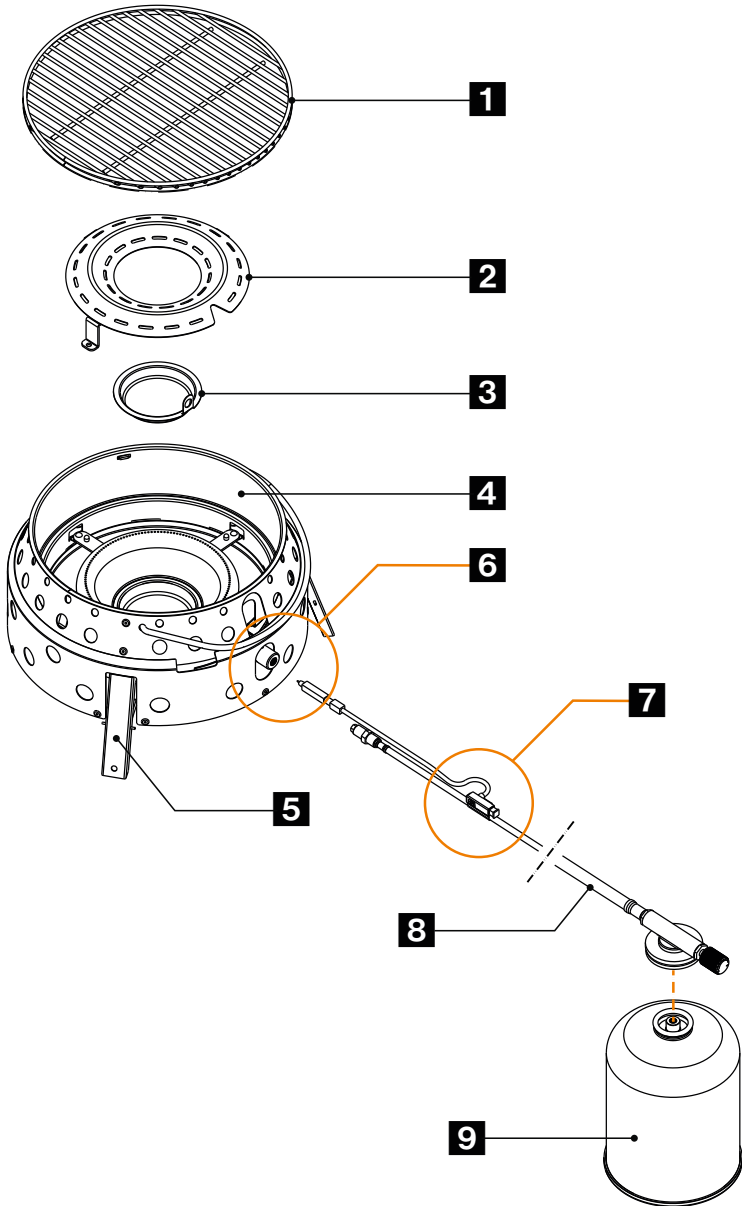

Fig.: Conjunto de la barbacoa de gas Atago



- 1** Rejilla de la parrilla
- 2** Placa de protección del quemador
- 3** Bandeja recogegrasa
- 4** Carcasa de la barbacoa de gas Atago
- 5** 3x Pie
- 6** Conexión
- 7** Encendido piezoeléctrico
- 8** Manguera con válvula de conexión y regulador
- 9** Cartucho (disponible por separado)

### 5.3. Manguera de montaje

Tipo de manguera utilizada para conectar la barbacoa de gas Atago al cartucho de gas:



**¡Atención!** Max. La longitud de la manguera no debe superar 1 m.

- 1** Controlador +/-
- 2** Boquilla
- 3** Junta

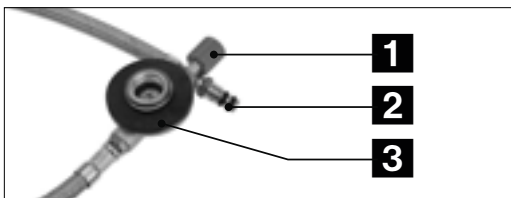

1. Atornille la manguera de gas a la barbacoa de gas: Atornille el extremo de la boquilla de gas en el extremo del tubo redondo del quemador de la barbacoa de gas. No haga fuerza.

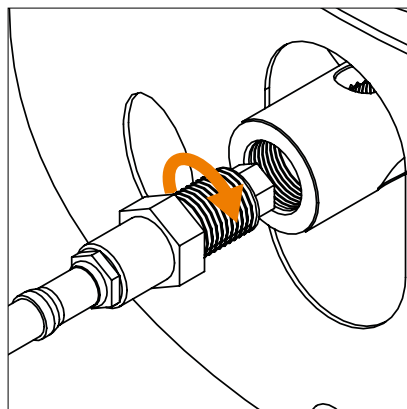
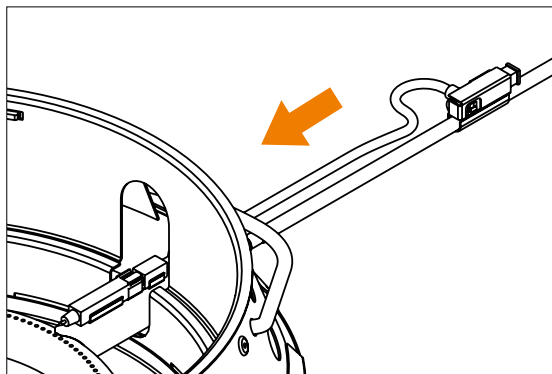

Fig.: Paso 1



2. Deslice el encendido piezoeléctrico en el soporte.

Fig.: Paso 2

## 5.4. Montaje y sustitución del cartucho de gas

Antes de montar o cambiar el cartucho de gas, siga y respete las instrucciones del fabricante del cartucho de gas.

Cuando coloque el cartucho de GLP, preste atención a los posibles riesgos de daños y a las influencias meteorológicas. No utilice un cartucho dañado. Un cartucho abollado u oxidado puede ser peligroso y debe sustituirse inmediatamente.

Compruebe que la junta (entre el aparato y el cartucho de gas) está presente y en buen estado antes de conectar el cartucho de gas. No utilice un aparato con juntas dañadas o desgastadas.

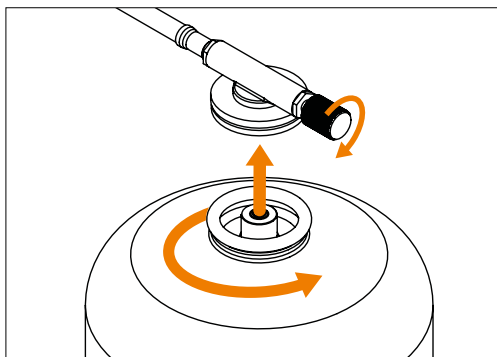

Compruebe la posición de la conexión de la manguera para asegurarse de que no está retorcida.

Cambie el cartucho de gas al aire libre y lejos de otras personas.

Antes de aflojar el cartucho de gas, compruebe que los quemadores se han apagado.

Después de conectar el cartucho de gas con la manguera a la barbacoa de gas Atago, compruebe que no haya fugas (consulte el capítulo „Mantenimiento y limpieza“).



**¡Atención!** Compruebe si todavía hay gas en el cartucho de gas.

Para ello, puede pesar el cartucho. También puede pasar el dedo por el cartucho para reconocer el nivel de llenado en el punto en el que el metal está frío. Cuando el cartucho de gas esté vacío, sustitúyelo por uno nuevo.

## 5.5. Notas sobre el lugar de instalación de la barbacoa de gas

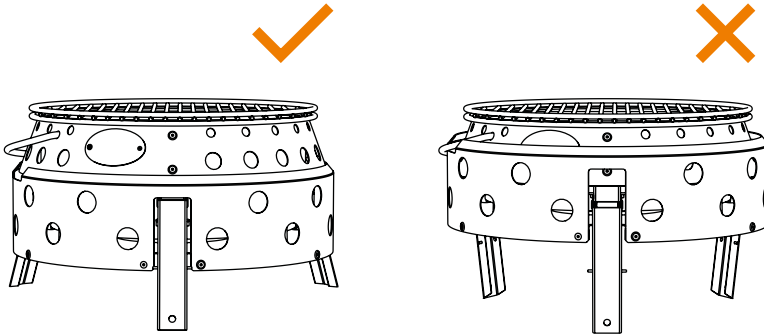

Busque un lugar adecuado para la barbacoa de gas Atago donde ya no sea necesario moverla.

**Coloque la barbacoa de gas Atago horizontalmente sobre una superficie firme, no inflamable, nivelada y estable sobre sus patas, protegida del viento.**

No utilice nunca la barbacoa de gas Atago si una de las patas no está correctamente desplegada y encajada. Asegúrese de que no se balancee ni vuelque.

**No lo instale cerca de objetos inflamables.** Mantenga una distancia suficiente de edificios, personas, animales, plantas y objetos. No debe haber materiales inflamables en la zona protegida.

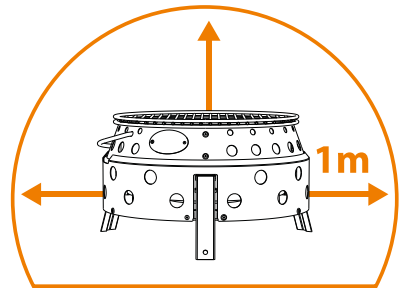

**¡Atención!** Al cambiar el cartucho de gas licuado, deben evitarse las fuentes de ignición en un radio de 0,5 m de la válvula del cartucho de gas licuado. No debe haber aberturas en edificios o vehículos en un radio de 0,5 m desde el cartucho de gas licuado. No debe haber entradas de gas sin protección, conductos de aire, luz o sótanos o similares en un radio de 1 m desde la ubicación del cartucho de gas licuado.



Los cartuchos de gas líquido deben colocarse a una distancia tal de las fuentes de calor radiante (por ejemplo, barbacoa de gas) que el gas líquido de los cartuchos de gas líquido no se caliente por encima de 50 °C.

## 6. Operación

Antes de empezar, ten preparado un cubo de arena para apagar el fuego. Utiliza un extintor de grasas si es necesario.



### ¡Atención! ¡Fuga accidental de gas!

Deben evitarse los esfuerzos de torsión de la manguera durante el funcionamiento.

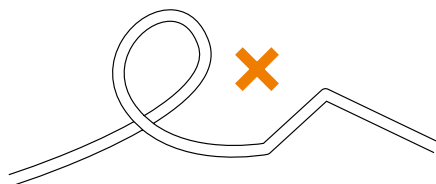
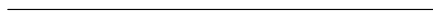

**Encendido de la barbacoa de gas Atago mediante encendido piezoeléctrico:** Gire el mando a la izquierda y active el encendido piezoeléctrico.

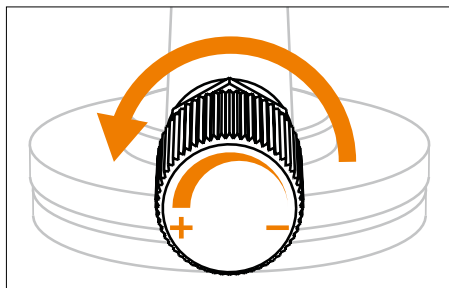

Fig.: Paso 1

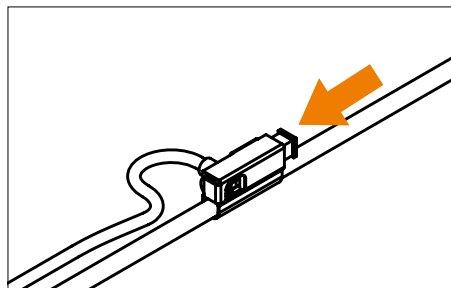

Fig.: Paso 2

Su barbacoa de gas debería funcionar ahora: Una llama normal brilla azul y puede tener una punta amarilla.



### ¡Atención! ¡Fuga accidental de gas!

Si el quemador no se enciende en 10 segundos, cancele el encendido y gire el mando hacia la derecha. Espere 3 minutos a que salga el gas antes de intentar volver a encender la barbacoa de gas Atago.

Utilice el mando (+/-) para ajustar la intensidad de la llama girando el mando en el sentido de las agujas del reloj para reducir la llama o girando el mando en el sentido contrario a las agujas del reloj para aumentar la intensidad de la llama.



### ¡Atención!

Evite que gotee grasa en la llama. Mantenga limpio el quemador para evitar fallos de encendido posteriores.

Cuando la barbacoa de gas Atago ya no esté en uso, gire el mando de control lo máximo posible hacia la derecha.



## 7. Desmontaje

**Compruebe que los quemadores están apagados antes de retirar el cartucho de gas. Retire el cartucho de gas y la manguera de gas:**

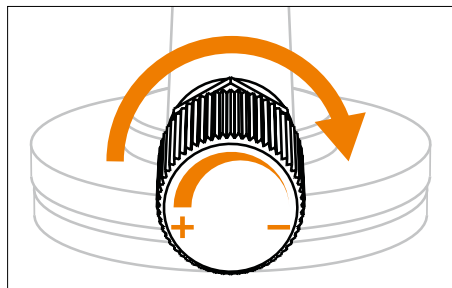

Fig.: Paso 1

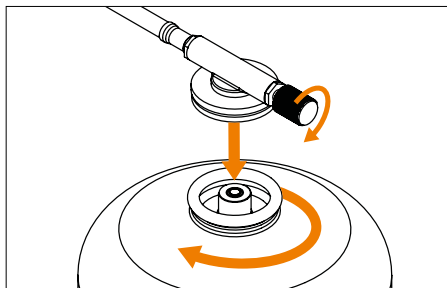

Fig.: Paso 2

1. Cuando la barbacoa de gas Atago ya no esté en uso, gire el mando hacia la derecha (sentido horario) (menos -).
2. Desenrosque el cartucho de gas y gírelo hacia la derecha (en el sentido de las agujas del reloj).
3. Retire el encendido piezoeléctrico.
4. Desenrosque la manguera de gas de la barbacoa.

### **Plegando las patas de la barbacoa de gas:**

1. Espere hasta que la parrilla se haya enfriado.
2. Levante la barbacoa de gas Atago introduciendo ambas manos por debajo de la carcasa. Al mismo tiempo, las piezas de la carcasa se deslizan unas dentro de otras y las patas desaparecen en la carcasa para ahorrar espacio.

## 8. Mantenimiento y limpieza

La barbacoa de gas Atago debe inspeccionarse a intervalos regulares. Las inspecciones deben ser organizadas por el usuario de la barbacoa de gas Atago. Las piezas del sistema susceptibles de desgaste (por ejemplo, regulador, manguera, junta) deben sustituirse si dejan de funcionar de forma segura. La manguera debe sustituirse por una nueva después de la fecha de caducidad y, a más tardar, 10 años después de la fecha de fabricación.



**¡Atención!**

Utilice exclusivamente recambios originales Petromax.



**¡Atención! Peligro de lesiones y daños materiales. No realice ninguna modificación en el aparato.** Las reparaciones y el mantenimiento de la barbacoa de gas Atago sólo deben ser realizados por personal especializado autorizado. Compruebe si hay depósitos en el quemador antes de cada uso y retírelos antes de utilizar la barbacoa de gas Atago.

## 8.1. Prueba de estanqueidad

Si se produce una fuga de gas en su barbacoa de gas Atago (olor a gas), compruebe si hay fugas en la barbacoa de gas únicamente al aire libre y lejos de fuentes de ignición. Nunca busque una fuga con una llama, en su lugar utilice agua jabonosa o un spray de detección de fugas.

Compruebe periódicamente la estanqueidad de la conexión de gas y después de cada cambio de cartucho.

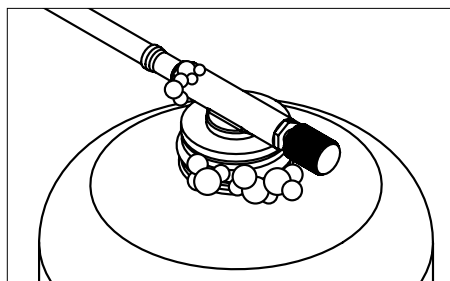
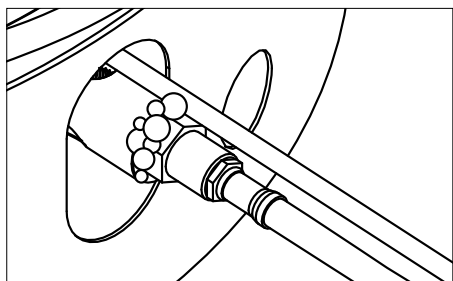

Compruebe la conexión entre el cartucho de gas y la barbacoa de gas Atago, el cuello del cartucho de gas y el regulador de temperatura con un spray detector de fugas disponible en el mercado o cepíllelos con agua jabonosa (proporción 1 parte de jabón / 3 partes de agua). Gire el regulador de temperatura en sentido antihorario hasta que oiga un suave silbido. Si no aparecen burbujas, puede empezar a asar.

Las burbujas aparecen en las fugas y el gas sale. Vuelva a girar el regulador de temperatura a la posición „OFF“.

- Desenrosque completamente el cartucho de gas y vuelva a enroscarlo en la conexión de gas. Si vuelve a producirse una fuga de gas, no utilice la barbacoa de gas Atago. Inserte un cartucho nuevo y vuelva a realizar la prueba de fugas. Si siguen apareciendo burbujas, póngase en contacto con el servicio de atención al cliente.
- Si se observan burbujas en el regulador o la válvula de gas, interrumpa el suministro de gas. En este caso, no utilice la barbacoa de gas. Póngase en contacto con el servicio de atención al cliente.



## 8.2. Limpieza

Para prolongar la vida útil de su barbacoa de gas Atago, límpiela después de cada uso. Antes de limpiarla, retire el cartucho de gas de la conexión de gas.

	<p><b>¡Atención! Peligro de incendio y quemaduras.</b> No utilice productos de limpieza inflamables. Espere a que la barbacoa de gas Atago se haya enfriado lo suficiente antes de limpiarla.</p>
	<p><b>¡Atención! Riesgo de daños materiales!</b> No la sumerja en agua. El agua podría penetrar en los tubos de los quemadores y dañar la barbacoa de gas Atago.</p>

No utilice productos de limpieza abrasivos ni estropajos, ya que dañarían la superficie de forma permanente.

Limpie la barbacoa de gas Atago con un paño húmedo. Si es necesario, utilice un detergente suave y limpie las superficies con un paño humedecido con agua limpia. Seque las piezas con cuidado.

Retire los restos de comida del quemador con un cepillo suave.

### **Bandeja recogegrasa extraíble:**

	<p><b>¡Atención! Riesgo de incendio por grasa!</b> Limpie la bandeja recogegrasa antes de cada uso de la barbacoa de gas Atago. Un incendio provocado por la grasa puede causar lesiones personales graves y daños materiales. No apague nunca la grasa encendida con agua, sino con un extintor de grasa.</p>
--	--

Compruebe si hay grasa en la bandeja recogegrasa:

1. Retire la rejilla de la parrilla.
2. Retire la placa protectora para proteger el quemador.
3. Retire con cuidado la bandeja recogegrasa. Manténgala siempre recta.
4. Elimine la grasa con una rasqueta, por ejemplo, rasqueta para ollas y sartenes refractarias (art.: os y os-z).
5. A continuación, limpie la bandeja recogegrasa con agua jabonosa. Aclárala con agua limpia y sécala con cuidado.
6. Vuelva a colocar la bandeja recogegrasa en la barbacoa de gas Atago.

	<p><b>¡Atención!</b> No forre la bandeja recogegrasa con papel de aluminio.</p>
--	---



## 9. Datos técnicos

Modelo	Atago Gasgrill
Categoría	presión directa (DIN EN 521)
Consumo de gas	271 g/h
Potencia calorífica	max. 3,8 kW
Cartucho de gas autorizado	Mezcla de propano y butano EN 417 Cartucho enroscable con 7/16" x 28 UNEF-Hilo
Diámetro de la boquilla	0,3 mm
Superficie útil de la parrilla	ca. 600 cm <sup>2</sup>
Dimensiones montado (L x B x H)	19 x 34 x 35,6 cm
Peso sin cartucho de gas	4,3 kg

## 10. Eliminación de residuos

Elimine los materiales por separado según su tipo en los sistemas de recogida designados.

Los cartuchos de gas sólo deben desecharse vacíos y de acuerdo con las instrucciones del fabricante. Las llamas deben arder hasta que se extingan.

**Copyright © Petromax GmbH. Todos los derechos reservados.**

Petromax y la marca dragon son marcas registradas. Ninguna parte de este manual puede ser reproducida, procesada, copiada o distribuida de ninguna forma sin autorización por escrito.



## EU-Declaración de conformidad

El fabricante

**Petromax GmbH**

Sudenburger Wuhne 61

39116 Magdeburg

Alemania

declara por la presente que la barbacoa de gas Atago (número de artículo atago-gg28) es conforme a la legislación de armonización de la Unión:

- (UE) Reglamento sobre aparatos de gas 2016/426

Las siguientes normas armonizadas se han aplicado íntegramente o por analogía:

DIN EN 521:2020-05

Especificaciones de los aparatos de gas licuado de petróleo - Aparatos portátiles de gas licuado de petróleo a presión de vapor

DIN EN ISO 12100:2011-03

Evaluación y minimización de riesgos

**El fabricante es el único responsable de la emisión de esta declaración de conformidad.**

Número de identificación: **2531-GAR-CGC11244**

Número de identificación del organismo notificado: **2531**

Magdeburgo,  
11 de enero de 2024

  
Gestión Petromax GmbH  
Jörg Meyerrose  
Sudenburger Wuhne 61  
D-39116 Magdeburg



# Obsah

1. Informace o těchto pokynech	371
1.1. Výstražné značky a signální slova v návodu k použití	371
2. Zamýšlené použití	371
3. Pro vaši bezpečnost	372
3.1 Poznámky k manipulaci s kartušeми s ventily na kapalné plyny	373
3.2 V případě poruch a netěsností	373
3.3 V případě požáru	374
4. Pokyny pro přepravu a skladování	374
5. Uvedení do provozu, instalace, montáž, návod	375
5.1 Uvedení do provozu	375
5.2 Struktura	376
5.3 Montážní hadice	377
5.4 Montáž a výměna plynové kartuše	378
5.5 Poznámky k místu instalace plynového grilu	379
6. Operace	380
7. Demontáž	381
8. Údržba a čištění	381
8.1 Test těsnosti	382
8.2 Čištění	383
9. Technické údaje	384
10. Likvidace odpadu	384
EU prohlášení o shodě	385



**DE:** Gebrauchsanleitung **EN:** Your language is not available? Use this QR code to get more information. **BG:** Вашият език не е достъпен? Използвайте този QR код, за да получите повече информация. **ZH:** 您的语言不适用?使用此二维码获取更多信息. **EL:** Η γλώσσα σας δεν είναι διαθέσιμη; Χρησιμοποιήστε αυτόν τον κωδικό QR για να λάβετε περισσότερες πληροφορίες. **ID:** Bahasa Anda tidak tersedia? Gunakan kode QR ini untuk mendapatkan informasi lebih lanjut. **JA:** あなたの言語が利用できませんか?このQRコードで詳細をご確認ください。 **KO:** 귀하의 언어를 사용할 수 없나요? 이 QR 코드를 사용하여 자세한 정보를 확인하세요. **LV:** Jūsu valoda nav pieejama? Izmantojiet šo QR kodu, lai iegūtu vairāk informācijas. **LT:** Jūsų kalbos nėra? Norėdami gauti daugiau informacijos, naudokite šį QR kodą. **PT:** A sua língua não está disponível? Utilize este código QR para obter mais informações. **RO:** Limba dvs. nu este disponibilă? Utilizați acest cod QR pentru a obține mai multe informații. **SK:** Váš jazyk nie je k dispozícii? Použite tento QR kód na získanie ďalších informácií. **SL:** Vaš jezik ni na voljo? Za več informacij uporabite to kodo QR. **TR:** Diliniz mevcut değil mi? Daha fazla bilgi almak için bu QR kodunu kullanın. **UK:** Ваша мова недоступна? Скористайтесь цим QR-кодом, щоб отримати більше інформації. **HU:** Az Ön nyelve nem elérhető? Használja ezt a QR-kódot további információért.

Identifikační číslo: GA-atago-gg28-2024-1

Datum vydání: 09.01.2024

Rok výroby: 2024

Číslo verze: 1

Plynový gril Petromax Atago lze díky rozkládacím nohám postavit a připravit k použití během několika sekund a pracuje s plynovou kartuší, která se připojuje hadicí. Skládací a rozkládací nohy zaručují kompaktní velikost balení. Plynový gril Petromax Atago z nerezové oceli se snadno čistí. Zásobník na tuk lze vyjmout a umýt ručně nebo v myčce nádobí. Díky velké grilovací ploše může grilovat několik osob společně a díky rovnoměrnému a spolehlivému rozvodu tepla si vychutnat grilované pokrmy najednou.



## 1. Informace o těchto pokynech



**Důležité!** Před použitím plynového grilu Petromax Atago nebo před připojením plynové kartuše si pečlivě a úplně přečtěte návod k použití a seznamte se se spotřebičem. Návod k použití je základem pro bezpečné používání plynového grilu Petromax Atago. Nesprávné použití může vést ke zranění osob a škodám na majetku. Návod k použití je třeba pečlivě dodržovat během provozu a v případě poruch. Návod k použití musí být vždy předán spolu se spotřebičem, a to i v případě jeho dalšího prodeje! Proto si návod uschovejte pro budoucí použití nebo pro další majitele.

### 1.1. Výstražné značky a signální slova v návodu k použití

V tomto návodu k obsluze jsou použity následující symboly a signální slova:

	<p><b>Pozor! Riziko zranění!</b> Označuje situace, které mohou vést ke zranění, pokud se jim nevyhneme.</p>
	<p><b>Pozor! Riziko poškození majetku!</b> Označuje situace, které mohou vést k poškození výrobku, pokud se jim nevyhnete.</p>
	<p><b>Poznámka!</b> Upozorňuje uživatele na důležité pokyny v návodu k obsluze.</p>

## 2. Zamýšlené použití

Plynový gril Petromax Atago je určen k použití na stole nebo na podlaze pro grilování nebo přípravu vhodných pokrmů pro volný čas a není vhodný pro komerční použití.

Plynový gril Petromax Atago se smí používat pouze venku s neomezenou výměnou vzduchu.



**Tento spotřebič smí být provozován pouze se šroubovací kazetou se směsí butanu a propanu EN 417. 7/16 x 28 UNEF! Pokusy o připojení jiných typů plynových kartuší nebo plynových lahví mohou být nebezpečné.** Vhodné plynové kartuše nejsou součástí dodávky; plynové kartuše lze získat u specializovaných prodejců nebo online.

Plynový gril Petromax Atago není vhodný pro použití se systémy na kapalný plyn ve vozidlech pro volný čas a na lodích.

### 3. Pro vaši bezpečnost

- Plynový gril Atago používejte ve vodorovné poloze.
- Nepoužívejte plynový gril Atago, který je netěsný, vadný nebo nefunguje správně. *Betriebe den Atago-Gasgrill immer unter Aufsicht! Lass den Atago-Gasgrill während des Vorheizens oder Grillens niemals unbeaufsichtigt. Beim Umgang ist stets Vorsicht geboten.*
- Vždy pracujte opatrně a pouze v dobrém zdravotním stavu: únava, nemoc, alkohol, léky a drogy jsou nezodpovědné, protože výrobek již nemůžete bezpečně používat.
- Při výměně plynových kartuší nekuřte a nepoužívejte v bezprostřední blízkosti otevřený oheň! Plynové kartuše vyměňujte venku, mimo dosah zdrojů elektrického vznícení a mimo dosah dalších osob.
- **Neprovádějte žádné změny na zařízení!** S plynovým grilem Atago se nesmí manipulovat.

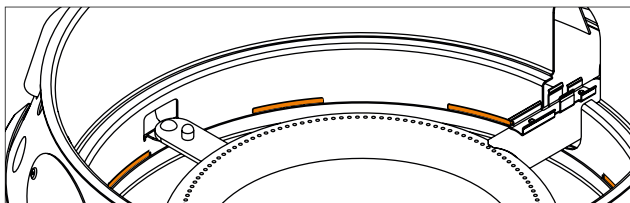

Obr.: Udržujte větrací otvory volné



#### **Varování! Nebezpečí výbuchu!**

Větrací otvory nesmí být zakryty ani přelepeny páskou. Otvory se musí pravidelně kontrolovat.

Plynový gril nevyrovnávejte pečicím papírem, silikonovými pečicími podložkami, teflonovými podložkami, hliníkovou fólií a podobně. hliníkovou fólií nebo podobnými materiály.



Chraňte před vlhkostí.



	<p><b>Varování! Otrava oxidem uhelnatým!</b> Nepoužívejte plynový gril Atago v uzavřených a/nebo obytných prostorech, např. v budovách, stanech, pavilonech, karavanech, obytných přívěsech, lodích. Používejte pouze ve venkovním prostředí!</p>
	<p><b>Varování! Riziko popálenin!</b> Plynový gril Petromax Atago se nesmí během provozu pohybovat. Po zapálení plynovým grilem Atago nehýbejte, protože kapalným plynem by mohl vytéct z plynové nádoby do spotřebiče a způsobit požár.  Přístupné části mohou být velmi horké. Na ochranu před popálením používejte ochranné rukavice proti teple.</p>
	<p>Dbejte na to, aby se k plynovému grilu Atago nepřibližovaly malé děti.</p>

### 3.1 Poznámky k manipulaci s kartušemi s ventily na kapalné plyny

Vyvarujte se násilí a mechanického poškození! Může dojít k úniku plynu a vzniku výbušné směsi vzduchu a plynu. Kromě toho může unikající kapalným plynem způsobit chladné popáleniny kůže.

	<p>Chraňte před teplem (slunečním zářením). Chraňte kartuši s kapalným plynem před zahřátím! Při vyšších teplotách, zejména při vystavení ohni, hrozí nekontrolovaný únik plynu nebo dokonce prasknutí kartuše.</p>
--	---

### 3.2 V případě poruch a netěsností

Kapalným plynem (propan, butan a jejich směsí) je extrémně hořlavý, bezbarvý plyn s citelným zápachem. Je těžší než vzduch a může se vznítit, i když je jen mírně smíšen s okolním vzduchem. Nekontrolovaně unikající plyn může deflagrovat nebo explodovat.

V případě poruch a úniků, kdy je slyšet nebo cítit unikající plyn, okamžitě vypněte regulátor plynu a zkontrolujte, zda nedochází k únikům (viz kapitola 7).

Pokud hořák zhasne, otočte regulátor doprava. Po několika minutách plyn zcela unikne a vy můžete plynový gril znovu zapnout. Gril však může být horký!

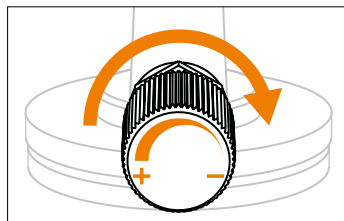

Obr.: Poloha z



### 3.3 V případě požáru

Přesuňte se do bezpečné vzdálenosti od plynového grilu Atago a informujte hasiče.

Upozorněte hasiče na přítomnost kartuší s kapalným plynem během telefonického hovoru!

Pokud je to možné, odstraňte plynovou kartuši z prostoru ohroženého požárem nebo ji v případě potřeby ochlaďte vodou!

## 4. Pokyny pro přepravu a skladování

	<p><b>Varování! Nebezpečí zranění a poškození majetku!</b></p> <p>Přeprava a skladování plynového grilu Atago s našroubovanými plynovými kartušemi může vést k vážným zraněním nebo výbuchu.</p> <p>Před přepravou nebo uskladněním plynového grilu Atago vyjměte plynovou kartuši z plynové přípojky a zajistěte plynovou kartuši těsnícím uzávěrem.</p>
	<p><b>Varování! Riziko deflagrace!</b></p> <p>Plynové kartuše nikdy nepřepravujte ani neskladujte naležato, ale vždy ve svislé poloze s ventilem směrem nahoru a zajištěné proti převrnutí a sklouznutí.</p> <p>Lahve na kapalné plyny - i prázdné - se smějí skladovat pouze ve vzpřímené poloze a ve stoje v dobře větraných prostorách: ne pod úrovní terénu (např. sklepy, šachty), na schodištích, chodbách, průchodech, u nouzových východů, únikových cest a průchodů v budovách nebo v jejich bezprostřední blízkosti. V jednom obydlí mohou být uloženy maximálně dvě malé lahve - ale v oddělených místnostech (ne v ložnicích).</p>
	<p>Plynovou kartuši uchovávejte mimo dosah dětí.</p> <p>Venku uložené kartuše se zkapalněnými plyny musí být zabezpečeny proti neoprávněnému přístupu.</p>

## 5. Uvedení do provozu, instalace, montáž, návod

Před prvním použitím plynového grilu Atago se musí uživatel ujistit, že jsou plynový gril Atago a jeho příslušenství v řádném stavu. Při prvním použití plynového grilu Petromax Atago může být obtížné vysunout a zasunout kryt plynového grilu Atago. Nikdy nepoužívejte k vysunutí nebo zasunutí krytu sílu.



### **Varování! Nebezpečí výbuchu!**

Nikdy se nesnažte ztuhlé ventily a ovládací knoflíky snadno rozpoehybovat olejem a penetračním olejem! Plyn a olej tvoří výbušnou směs.

### 5.1 Uvedení do provozu

1. Vložte odkapávací misku na tuk, ochrannou desku a mřížku grilu do skříně ve správném pořadí.  
Leg den Atago Gasgrill vor dir ab.

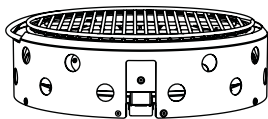

2. Zatáhněte za rukojeť, aby se nožičky samy rozložily, zvedněte plynový gril do vzduchu.

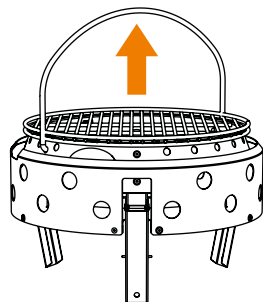

3. Nyní postavte plynový gril na tři nohy před sebe. Zasuňte piezoelektrické zapalování do držáku.

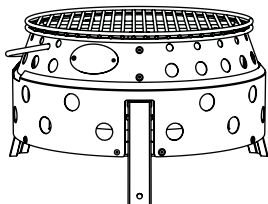

4. Nyní postavte plynový gril na tři nohy před sebe. Zasuňte piezoelektrické zapalování do držáku.

## 5.2 Struktura

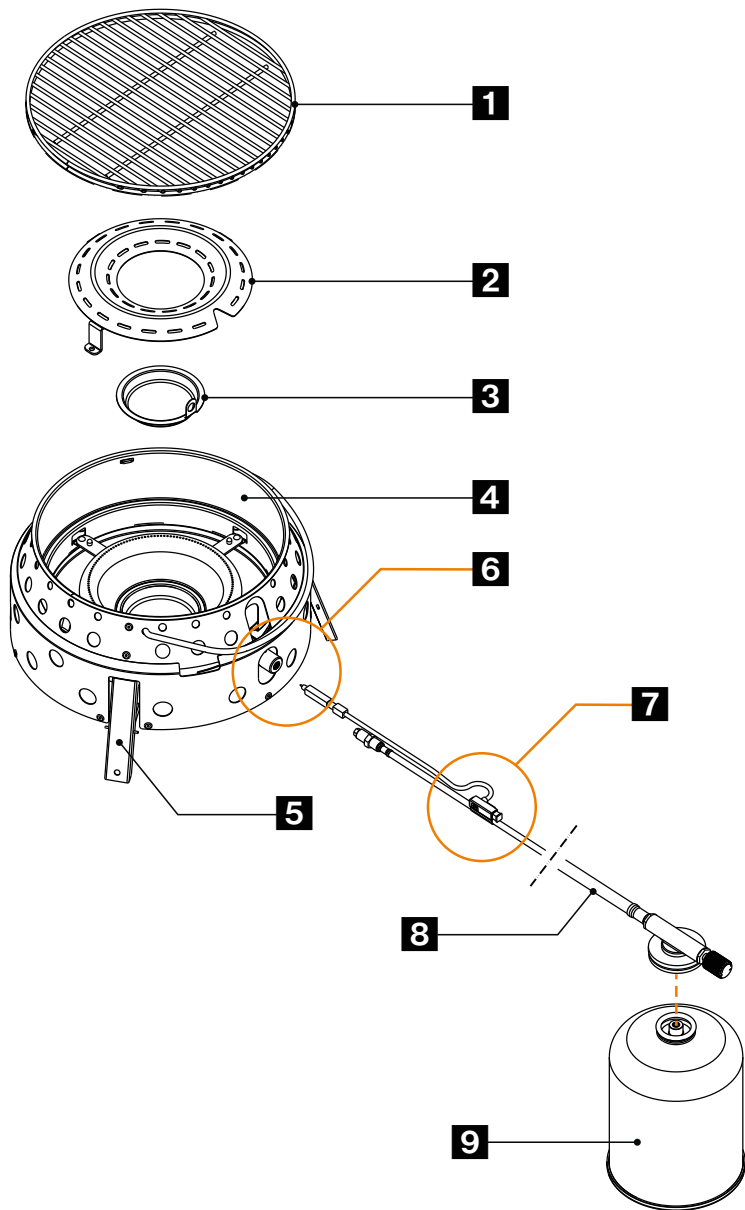

Obr.: Sestava plynového grilu Atago



- 1** Grilovací rošt
- 2** Ochranná deska hořáku
- 3** Miska na odkapávání tuku
- 4** Kryt plynového grilu Atago
- 5** 3x Nohy
- 6** Připojení
- 7** Piezoelektrické zapalování
- 8** Hadice s přípojovacím ventilem a regulátorem
- 9** Kazeta (k dispozici samostatně)

### 5.3 Montážní hadice

Typ hadicového vedení používaného k připojení plynového grilu Atago k plynové kartuši:



**Poznámka!** Max. Délka hadicového vedení nesmí přesáhnout 1 m!

- 1** Řídicí jednotka +/-
- 2** Tryska
- 3** Těsnění

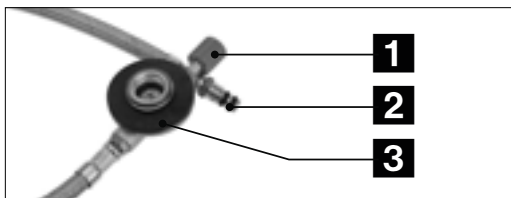

1. Připojte plynovou hadici k plynovému grilu: Našroubujte konec plynové trysky na kulatý konec trubky hořáku plynového grilu. Nepoužívejte sílu!

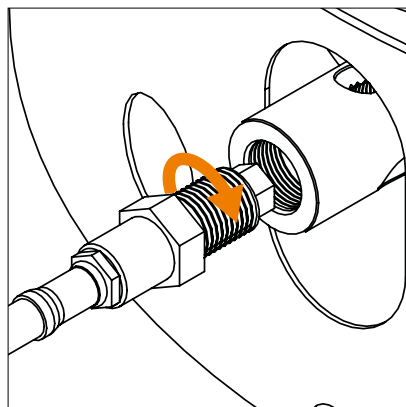

Obr.: Krok 1

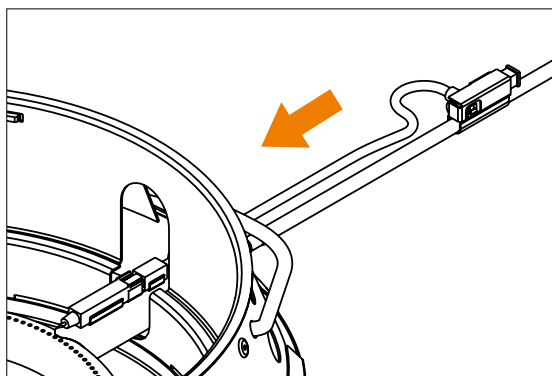

2. Zasuňte piezoelektrické zapalování do držáku.

Obrázek: Krok 2

## 5.4 Montáž a výměna plynové kartuše

Před montáží nebo výměnou plynové kartuše se řiďte pokyny výrobce plynové kartuše a dodržujte je!

Při odkládání kazety s LPG dávejte pozor na možná rizika poškození a povětrnostní vlivy. Poškozenou kartuši nepoužívejte. Promáčknutá nebo zrezivělá kartuše může být nebezpečná a musí být okamžitě vyměněna.

Před připojením plynové kartuše zkontrolujte, zda je těsnění (mezi spotřebičem a plynovou kartuší) v pořádku. Nepoužívejte spotřebič s poškozeným nebo opotřebovaným těsněním.

Zkontrolujte polohu přípojky hadicového vedení, zda není zkroucená.

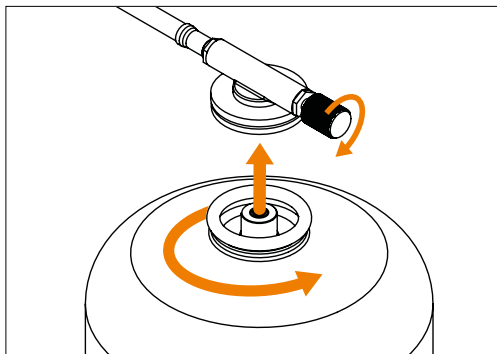

Plynovou kartuši vyměňujte venku a mimo dosah dalších osob.

Před uvolněním plynové kartuše zkontrolujte, zda hořáky zhasly.

Po připojení plynové kartuše s hadicí k plynovému grilu Atago zkontrolujte, zda netěsní (viz kapitola „Údržba a čištění“).



**Poznámka!** Zkontrolujte, zda je v plynové kartuši stále plyn.

Za tímto účelem můžete kazetu zvážit. Pokud po kazetě přejedete prstem, poznáte hladinu náplně podle toho, kde je kov na dotek studený. Když je plynová kartuše prázdná, vyměňte ji za novou.

## 5.5 Poznámky k místu instalace plynového grilu

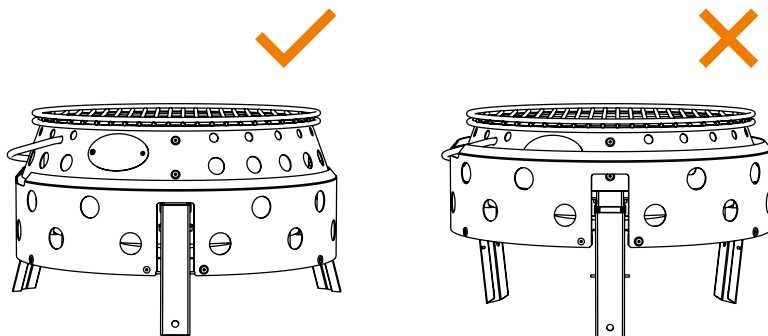

Najděte pro plynový gril Atago vhodné místo, kde jej již nebude nutné přemísťovat.

**Plynový gril Atago postavte vodorovně na pevný, nehořlavý, rovný a stabilní povrch na nožičky, chráněné před větrem.**

Plynový gril Atago nikdy nepoužívejte, pokud není jedna z nožiček správně vyklopená a zajištěná. Dbejte na to, aby se gril nekýval ani nepřevracel.

**Nestavte v blízkosti hořlavých předmětů.** Dodržujte dostatečnou vzdálenost od budov, lidí, zvířat, rostlin a předmětů. V chráněném prostoru se nesmí nacházet žádné hořlavé materiály.

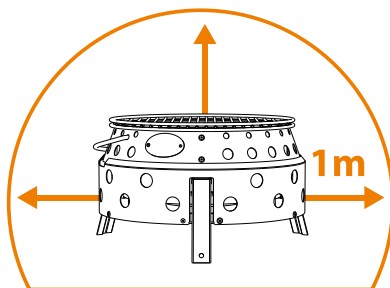

**Poznámka!** Při výměně kartuše je třeba se vyhnout zdrojům zapálení ve vzdálenosti do 0,5 m od ventilu kartuše LPG. V okruhu 0,5 m od kartuše s kapalným plynem nesmí být žádné otvory v budovách nebo vozidlech. V okruhu 1 m od umístění kartuše s kapalným plynem nesmí být žádné nechráněné přívody plynu, vzduchové, světelné nebo sklepní šachty apod.

Kartuše se zkapalněným plynem musí být umístěny v takové vzdálenosti od zdrojů sálavého tepla (např. plynového grilu), aby se zkapalněný plyn v kartuších se zkapalněným plynem neohřál nad 50 °C.

## 6. Operace

Před zahájením práce si připravte kbelík s pískem na uhašení ohně. V případě potřeby použijte hasicí přístroj na tuhy.



### **Pozor! Náhodný únik plynu!**

Torzní namáhání hadice během provozu - je třeba se mu vyhnout!

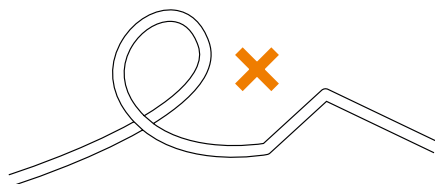

**Zapalování plynového grilu Atago pomocí piezoelektrického zapalování:** Otočte ovladačem doleva a aktivujte piezoelektrické zapalování.

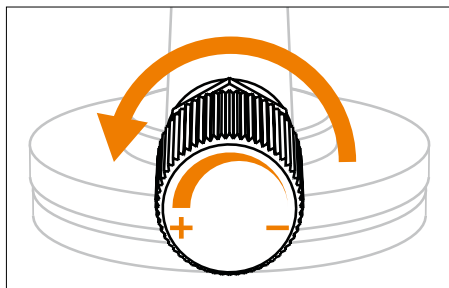

Obr.: Krok 1

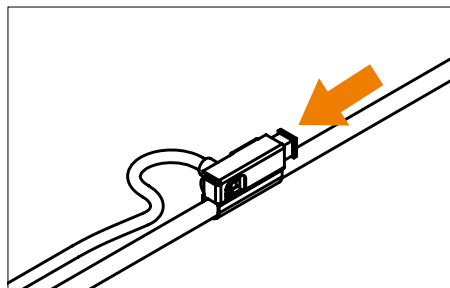

Obr.: Krok 2

Plynový gril by nyní měl fungovat: Normální plamen svítí modře a může mít žlutou špičku.



### **Pozor! Náhodný únik plynu!**

Pokud se hořák do 10 sekund nezapálí, zrušte zapalování a otočte ovladačem doprava. Před pokusem o opětovné zapálení plynového grilu Atago počkejte 3 minuty, než plyn unikne.

Pomocí ovladače (+/-) nastavte intenzitu plamene otáčením ovladače ve směru hodinových ručiček pro snížení plamene nebo otáčením ovladače proti směru hodinových ručiček pro zvýšení intenzity plamene.

**Poznámka!**

Vyvarujte se kapání tuku do plamene. Udržujte hořák v čistotě, abyste předešli následným poruchám zapálení.

Pokud plynový gril Atago již nepoužíváte, otočte ovládací knoflík co nejvíce doprava.

## 7. Demontáž

**Před vyjmutím plynové kartuše zkontrolujte, zda jsou hořáky zhasnuté. Vyjměte plynovou kartuši a plynovou hadici:**

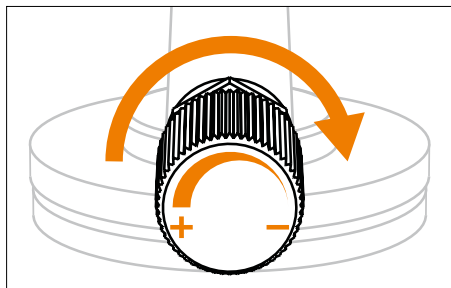

Obr.: Krok 1

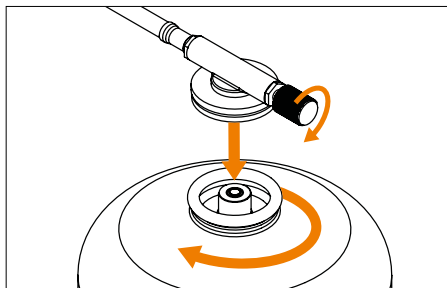

Obr.: Krok 2

1. Když plynový gril Atago již nepoužíváte, otočte ovladačem doprava (ve směru hodinových ručiček) (minus -).
2. Odšroubujte plynovou kartuši a otočte ji doprava (ve směru hodinových ručiček).
3. Vyjměte piezoelektrické zapalování.
4. Odšroubujte plynovou hadici od grilu.

### Sklopení nožiček plynového grilu:

1. Počkejte, až gril vychladne.
2. Plynový gril Atago zvedněte tak, že oběma rukama sáhnete pod kryt. Současně se části krytu zasunou do sebe a nožičky zmizí v krytu, aby se ušetřilo místo.

## 8. Údržba a čištění

Plynový gril Atago je třeba pravidelně kontrolovat. Kontroly musí zajistit uživatel plynového grilu Atago. Části systému, které jsou náchylné k opotřebení (např. regulátor, hadice, těsnění), musí být vyměněny, pokud již nefungují bezpečně. Hadicové vedení musí být vyměněno za nové po uplynutí doby použitelnosti, nejpozději však do 10 let od data výroby.

**Poznámka!**

Používejte pouze originální náhradní díly Petromax.



**Varování!** Nebezpečí zranění a poškození majetku! **Neprovádějte na spotřebiči žádné úpravy!** Opravy a údržbu plynového grilu Atago smí provádět pouze autorizovaný odborný personál.

Před každým použitím zkontrolujte, zda se na hořáku nenachází usazeniny, a před použitím plynového grilu Atago je odstraňte.

## 8.1 Test těsnosti

Pokud z plynového grilu Atago uniká plyn (zápach plynu), kontrolujte únik plynu pouze venku a mimo zdroje zapálení. Nikdy nehleďte únik plamenem, místo toho použijte mýdlovou vodu nebo sprej na detekci úniku!

Prüfe regelmäßig und nach jedem Kartuschenwechsel den Gasanschluss auf Dichtheit.

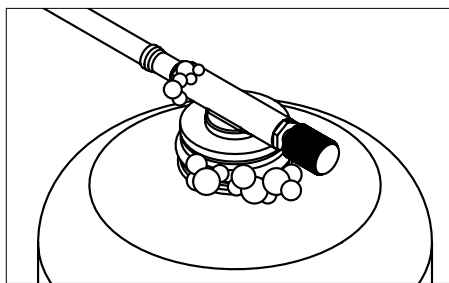
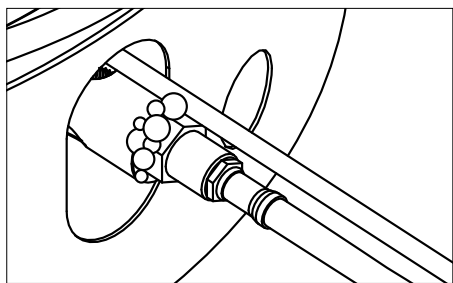



Postříkejte spoj mezi plynovou kartuší a plynovým grilem Atago, hrdlo plynové kartuše a regulátor teploty běžně dostupným sprejem na detekci netěsností nebo je otřete mýdlovou vodou (poměr 1 díl mýdla / 3 díly vody). Otáčejte regulátorem teploty proti směru hodinových ručiček, dokud neuslyšíte jemný syčivý zvuk. Pokud nejsou vidět žádné bubliny, můžete začít grilovat.

Při netěsnostech se objevují bubliny a plyn vytéká ven. Otočte knoflíkem regulace teploty zpět do polohy „OFF“.

- Plynovou kartuši zcela vyšroubujte a našroubujte ji zpět na plynovou přípojku. Pokud plyn opět uniká, plynový gril Atago se nesmí používat! Vložte novou kartuši a znovu proveďte zkoušku těsnosti. Pokud jsou bubliny stále viditelné, kontaktujte zákaznický servis.
- Pokud se na regulátoru plynu nebo ventilu objeví bubliny, přerušete přívod plynu. V takovém případě plynový gril nepoužívejte. Obratě se na zákaznický servis.

## 8.2 Čištění

Chcete-li prodloužit životnost plynového grilu Atago, čistěte jej po každém použití. Před čištěním vyjměte plynovou kartuši z plynové přípojky.

	<p><b>Varování! Riziko požáru a popálení!</b> Nepoužívejte hořlavé čisticí prostředky. Před čištěním počkejte, až plynový gril Atago dostatečně vychladne.</p>
	<p><b>Pozor! Riziko poškození majetku!</b> Neponořujte do vody! Voda by mohla proniknout do trubek hořáku a poškodit plynový gril Atago.</p>

Nepoužívejte abrazivní čisticí prostředky ani drátěnky, protože by došlo k trvalému poškození povrchu.

Plynový gril Atago otřete vlhkým hadříkem. V případě potřeby použijte jemný čisticí prostředek a otřete povrch hadříkem navlhčeným čistou vodou. Díly pečlivě osušte.

Zbytky jídla z hořáku odstraňte měkkým kartáčkem.

### Vyjímatelná miska na odkapávání tuku:

	<p><b>Varování! Riziko požáru tuku!</b> Před každým použitím plynového grilu Atago vyčistěte odkapávací misku na tuk! Požár tuku může vést k vážnému zranění osob a škodám na majetku! Hořící tuk nikdy nehaste vodou, ale hasicím přístrojem na tuk!</p>
--	---

Zkontrolujte, zda je v odkapávací misce tuk:

1. Vyjměte grilovací rošt.
2. Odstraňte ochrannou desku, která chrání hořák.
3. Opatrně vyjměte odkapávací misku na tuk. Vždy ji udržujte rovnou.
4. Mastnotu odstraňte škrabkou, např. škrabkou na hrnce a pánve (art.: os a os-z).
5. Poté vyčistěte odkapávací misku na tuk mýdlovou vodou. Opláchněte ji čistou vodou a pečlivě osušte.
6. Vložte odkapávací misku na tuk zpět do plynového grilu Atago.

	<p><b>Poznámka!</b> Odkapávací misku na tuk nevykládejte hliníkovou fólií.</p>
--	--



## 9. Technické údaje

Model	Atago Gasgrill
Kategorie	přímý tlak (DIN EN 521)
Spotřeba plynu	271 g/h
Tepelný výkon	max. 3,8 kW
Autorizovaná plynová kartuše	Směs propan/butanu EN 417 Šroubovací kazeta s 7/16" x 28 UNEF-Vlákno
Průměr trysky	0,3 mm
Použitelná plocha grilu	ca. 600 cm <sup>2</sup>
Rozměry ve smontovaném stavu (L x B x H)	19 x 34 x 35,6 cm
Hmotnost bez plynové kartuše	4,3 kg

## 10. Likvidace odpadu

Materiály likvidujte odděleně podle druhu v určených sběrných systémech.

Plynové kartuše lze likvidovat pouze prázdné a v souladu s pokyny výrobce! Plameny musí hořet, dokud nezhasnou.

**Copyright © Petromax GmbH. Všechna práva vyhrazena.**

Petromax a značka dragon jsou registrované ochranné známky. Žádná část této příručky nesmí být reprodukována, zpracovávána, kopírována nebo šířena v jakékoli formě bez písemného povolení.



## EU prohlášení o shodě

Výrobce

**Petromax GmbH**

Sudenburger Wuhne 61

39116 Magdeburg

Německo

tímto prohlašuje, že plynový gril Atago (číslo výrobku atago-gg28) je v souladu s harmonizačními právními předpisy Unie:

- (EU) Vyhláška o plynových spotřebičích 2016/426

Následující harmonizované normy byly použity v plném rozsahu nebo analogicky:

DIN EN 521:2020-05

Specifikace spotřebičů na zkapalněné uhlovodíkové plyny - Přenosné spotřebiče na zkapalněné uhlovodíkové plyny s tlakem par

DIN EN ISO 12100:2011-03

Hodnocení a minimalizace rizik

**Výrobce nese výhradní odpovědnost za vydání tohoto prohlášení o shodě.**

Identifikační číslo: **2531-GAR-CGC11244**

Identifikační číslo oznámeného subjektu: **2531**

Magdeburg,  
11. ledna 2024

  
Management Petromax GmbH  
Jörg Meyerrose  
Sudenburger Wuhne 61  
D-39116 Magdeburg

## İçindekiler tablosu

1. Bu talimatlar hakkında bilgi	387
1.1 Kullanım talimatlarındaki uyarı işaretleri ve sinyal kelimeleri	387
2. Kullanım amacı	387
3. Güvenliğiniz için	388
3.1 Sıvı gaz valf kartuşlarının kullanımına ilişkin notlar	389
3.2 Arıza ve sızıntı durumunda	389
3.3 Yangın durumunda	390
4. Taşıma ve depolama talimatları	390
5. Devreye alma, montaj, kurulum, talimatlar	391
5.1 Devreye alma	391
5.2 Yapı	392
5.3 Hortum hattının takılması	393
5.4 Gaz kartuşunun takılması ve değiştirilmesi	394
5.5 Gazlı barbekünün kurulum yeri hakkında notlar	395
6. Operasyon	396
7. Demontaj	397
8. Bakım ve temizlik	397
8.1 Sızıntı testi	398
8.2 Temizlik	399
9. Teknik veriler	400
10. Bertaraf	400
EU-Uygunluk Beyanı	401



**DE:** Gebrauchsanleitung **EN:** Your language is not available? Use this QR code to get more information. **BG:** Вашият език не е достъпен? Използвайте този QR код, за да получите повече информация. **ZH:** 您的语言不适用?使用此二维码获取更多信息。 **EL:** Η γλώσσα σας δεν είναι διαθέσιμη; Χρησιμοποιήστε αυτόν τον κωδικό QR για να λάβετε περισσότερες πληροφορίες. **ID:** Bahasa Anda tidak tersedia? Gunakan kode QR ini untuk mendapatkan informasi lebih lanjut. **JA:** あなたの言語が利用できませんか?このQRコードで詳細をご確認ください。 **KO:** 귀하의 언어를 사용할 수 없나요? 이 QR 코드를 사용하여 자세한 정보를 확인하세요. **LV:** Jūsu valoda nav pieejama? Izmantojiet šo QR kodu, lai iegūtu vairāk informācijas. **LT:** Jūsų kalbos nėra? Norėdami gauti daugiau informacijos, naudokite šį QR kodą. **PT:** A sua língua não está disponível? Utilize este código QR para obter mais informações. **RO:** Limba dvs. nu este disponibilă? Utilizați acest cod QR pentru a obține mai multe informații. **SK:** Váš jazyk nie je k dispozícii? Použite tento QR kód na získanie ďalších informácií. **SL:** Vaš jezik ni na voljo? Za več informacij uporabite to kodo QR. **TR:** Diliniz mevcut değil mi? Daha fazla bilgi almak için bu QR kodunu kullanın. **UK:** Ваша мова недоступна? Скористайтеся цим QR-кодом, щоб отримати більше інформації. **HU:** Az Ön nyelve nem elérhető? Használja ezt a QR-kódot további információért.

Kimlik numarası: GA-atago-gg28-2024-1

Yayın tarihi: 09.01.2024

Üretim yılı: 2024

Sürüm numarası: 1

Petromax Atago gazlı barbekü, katlanabilir ayakları sayesinde saniyeler içinde kurulup kullanıma hazır hale gelebilir ve hortumla bağlanan bir gaz kartuşuyla çalışır. Katlanabilir ve açılabilir ayaklar kompakt bir paket boyutunu garanti eder. Paslanmaz çelik Petromax Atago gazlı barbekünün temizlenmesi kolaydır. Yağ tepsisi çıkarılabilir ve elle veya bulaşık makinesinde temizlenebilir. Geniş ızgara yüzeyi sayesinde birkaç kişi birlikte ızgara yapabilir ve eşit ve güvenilir ısı dağılımı sayesinde aynı anda ızgara yiyeceklerin tadını çıkarabilir.

## 1. Bu talimatlar hakkında bilgi



**Önemli!** Petromax Atago gazlı barbeküyü kullanmadan veya gaz kartuşunu bağlamadan önce cihazı tanımak için kullanım talimatlarını tamamen ve dikkatlice okuyun. Kullanım talimatları, Petromax Atago gazlı barbekünün güvenli kullanımının temelini oluşturur. Yanlış kullanım kişisel yaralanmalara ve maddi hasara yol açabilir. Kullanım talimatları, çalışma sırasında ve arıza durumunda dikkatle dikkate alınmalıdır. Kullanım talimatları, yeniden satılsa bile her zaman cihazla birlikte verilmelidir! Bu nedenle, talimatları ileride başvurmak veya sonraki sahipler için saklayın.

### 1.1 Kullanım talimatlarındaki uyarı işaretleri ve sinyal kelimeleri

Bu kullanım kılavuzunda aşağıdaki semboller ve sinyal sözcükleri kullanılmıştır:

	<b>Uyarı! Yaralanma riski!</b> Kaçınılmadığı takdirde yaralanmalara yol açabilecek durumları ifade eder.
	<b>Dikkat! Maddi hasar riski!</b> Kaçınılmadığı takdirde üründe hasara yol açabilecek durumları belirtir.
	<b>Lütfen dikkat!</b> Kullanıcının dikkatini kullanım kılavuzundaki önemli kullanım talimatlarına çeker.

## 2. Kullanım amacı

Petromax Atago gazlı barbekü, eğlence amaçlı uygun yiyecekleri ızgara yapmak veya pişirmek için bir masa üzerinde veya yerde kullanılmak üzere tasarlanmıştır ve ticari kullanım için uygun değildir.

Petromax Atago gazlı barbekü sadece açık havada sınırsız hava değişimi ile kullanılabilir.

**Bu cihaz sadece 7/16 x 28 UNEF dişli EN 417 bütan-propan karışımı vidalı kartuşlarla çalıştırılabilir! Diğer gaz kartuşlarını veya gaz tüplerini bağlamaya çalışmak tehlikeli olabilir.** Uygun gaz kartuşları teslimat kapsamına dahil değildir; gaz kartuşlarını uzman perakendecilerden veya internetten temin edebilirsiniz.

Petromax Atago gazlı barbekü, eğlence araçlarında ve teknelerde sıvı gaz sistemleri ile kullanım için uygun değildir.

### 3. Güvenliğiniz için

- Atago gazlı barbeküyü yatay bir seviyede kullanın.
- Sızıntı yapan, arızalı veya düzgün çalışmayan bir Atago gazlı barbeküyü kullanmayın.
- Atago gazlı barbeküyü her zaman gözetim altında çalıştırın! Ön ısıtma veya barbekü sırasında Atago gazlı barbeküyü asla gözetimsiz bırakmayın. Kullanım sırasında her zaman dikkatli olun.
- Her zaman dikkatli ve sadece sağlığınız yerindeyken çalışın: yorgunluk, hastalık, alkol, ilaç ve uyuşturucu, ürünü artık güvenli bir şekilde kullanamayacağınız için sorumsuzluktur.
- Gaz kartuşlarını değiştirirken yakın çevrede sigara içmeyin veya çıplak alev kullanmayın! Gaz kartuşlarını açık havada, elektrikli ateşleme kaynaklarından ve diğer insanlardan uzakta değiştirin.
- **Cihaz üzerinde herhangi bir değişiklik yapmayın!** Atago gazlı barbekü ile oynanmamalıdır.

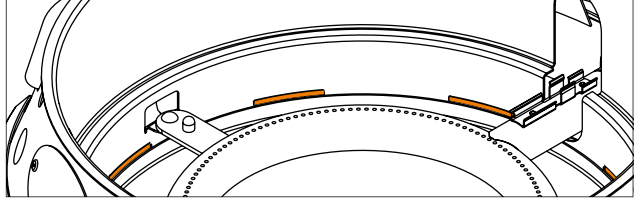

Şek.: Havalandırma deliklerini açık tutun





#### **Uyarı! Patlama tehlikesi!**

Havalandırma delikleri kapatılmamalı veya bantlanmamalıdır. Açıklıklar düzenli olarak kontrol edilmelidir.

Gazlı ızgarayı pişirme kağıdı, silikon pişirme matları, teflon matlar, alüminyum folyo veya benzerleri ile kaplamayın.



Nemden koruyun.

	<p><b>Uyarı! Karbonmonoksit zehirlenmesi!</b></p> <p>Atago gazlı barbeküyü binalar, çadırlar, pavyonlar, karavanlar, mobil evler, tekneler gibi kapalı ve/veya yaşanabilir odalarda çalıştırmayın. Sadece açık havada kullanın!</p>
	<p><b>Uyarı! Yanık riski!</b></p> <p>Petromax Atago gazlı barbekü çalışma sırasında hareket ettirilmemelidir. Yaktıktan sonra Atago gazlı barbeküyü hareket ettirmeyin, çünkü sıvı gaz gaz kabından cihazın içine akabilir ve ani bir yangına neden olabilir.</p> <p>Erişilebilir parçalar çok sıcak olabilir. Yanıklara karşı korunmak için ısı koruma eldivenleri kullanın.</p>
	<p>Küçük çocukları Atago gazlı barbeküden uzak tutun.</p>

### 3.1 Sıvı gaz valf kartuşlarının kullanımına ilişkin notlar

Şiddet ve mekanik hasarlardan kaçınınız! Gaz kaçabilir ve patlayıcı hava-gaz karışımları oluşabilir. Ayrıca, kaçan sıvı gaz ciltte soğuk yanıklara neden olabilir.

	<p>Isıdan (güneş ışığından) koruyun.</p> <p>Sıvı gaz kartuşunu ısınmaya karşı koruyun! Yüksek sıcaklıklarda, özellikle ateşe maruz kaldığında, kontrolsüz gaz sızıntısı ve hatta kartuşun patlaması riski vardır.</p>
--	---

### 3.2 Arıza ve sızıntı durumunda

Sıvı gaz (propan, bütan ve bunların karışımları) son derece yanıcı, renksiz ve hissedilebilir bir kokuya sahip bir gazdır. Havadan daha ağırdır ve çevresindeki havayla çok az karıştığında bile tutuşabilir. Kontrolsüz olarak kaçan gaz alev alabilir veya patlayabilir.

Gaz kaçağını duyabileceğiniz veya kokusunu alabileceğiniz arızalar ve sızıntılar durumunda, gaz regülatörünü derhal kapatın ve sızıntı olup olmadığını kontrol edin (bkz. bölüm 7).

Eğer brülör sönerse, regülatörü sağa doğru çevirin. Birkaç dakika sonra gaz tamamen dışarı çıkacaktır ve gazlı barbeküyü tekrar açabilirsiniz. Ancak, barbekü sıcak olabilir!

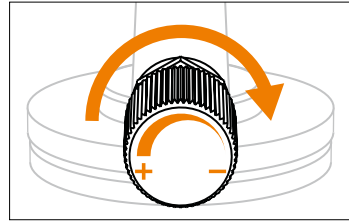

Şekil: Konumdan



### 3.3 Yangın durumunda

Atago gazlı barbeküden güvenli bir mesafe uzaklaşın ve itfaiyeye haber verin.

Telefon görüşmesi sırasında itfaiyecileri sıvı gaz kartuşlarının varlığı konusunda bilgilendirin!

Mümkünse gaz kartuşunu yangın riski olan bölgeden uzaklaştırın veya gerekirse suyla soğutun!

### 4. Taşıma ve depolama talimatları

	<p><b>Uyarı! Yaralanma ve maddi hasar riski!</b></p> <p>Atago gazlı barbekünün vidalı gaz kartuşlarıyla taşınması ve depolanması ciddi yaralanmalara veya patlamalara yol açabilir.</p> <p>Atago gazlı barbeküyü taşımadan veya depolamadan önce gaz kartuşunu gaz bağlantısından çıkarın ve gaz kartuşunu sızdırmazlık kapağı ile sabitleyin.</p>
	<p><b>Uyarı! Patlama riski!</b></p> <p>Gaz kartuşlarını asla yatar vaziyette taşımayın veya depolamayın, daima valf yukarı bakacak şekilde dik tutun ve düşmeye ve kaymaya karşı emniyete alın.</p> <p>Sıvı gaz tüpleri - boş olanlar da dahil olmak üzere - sadece iyi havalandırılan alanlarda dik ve ayakta depolanabilir: zemin seviyesinin altında (örneğin kilerler, şaftlar), merdiven boşluklarında, koridorlarda, geçitlerde, acil çıkışlarda, kaçış yollarında ve binalardaki geçitlerde veya bunların yakın çevresinde değil. Bir konutta en fazla iki küçük tüp depolanabilir - ancak ayrı odalarda (yatak odalarında değil).</p>
	<p>Gaz kartuşunu çocukların erişemeyeceği bir yerde saklayın.</p> <p>Açık havada depolanan sıvı gaz kartuşları yetkisiz erişime karşı emniyete alınmalıdır.</p>

## 5. Devreye alma, montaj, kurulum, talimatlar

Atago gazlı barbeküyü ilk kez kullanmadan önce, kullanıcı Atago gazlı barbekünün ve aksesuarların uygun durumda olduğundan emin olmalıdır. Petromax Atago gazlı barbeküyü ilk kez kullanırken, Atago gazlı barbekünün gövdesini uzatmak ve geri çekmek zor olabilir. Gövdeyi uzatmak veya geri çekmek için asla güç kullanmayın.



### Uyarı! Patlama tehlikesi!

Asla sert vanaları ve kontrol düğmelerini yağ ve nüfuz edici yağ ile kolayca hareket ettirmeye çalışmayın! Gaz ve yağ patlayıcı bir karışım oluşturur.

### 5.1 Devreye alma

1. Yağ damlama tepsisini, koruyucu plakayı ve ızgara ızgarasını aşağıdaki sırayla yuvaya yerleştirin.

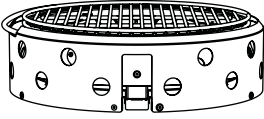

2. Atago gazlı barbeküyü önünüze yerleştirin.

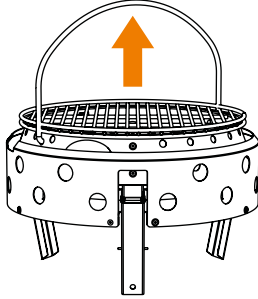

3. Kolu çekerek ayakların kendiliğinden açılmasını sağlayın ve gazlı barbeküyü havaya kaldırın.

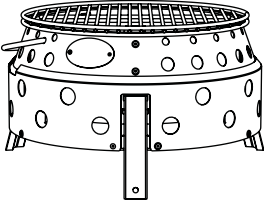

4. Şimdi gazlı barbeküyü üç ayağı üzerine önünüze yerleştirin. Piezo ateşleyiciyi tutucunun içine kaydırın.

## 5.2 Yapı

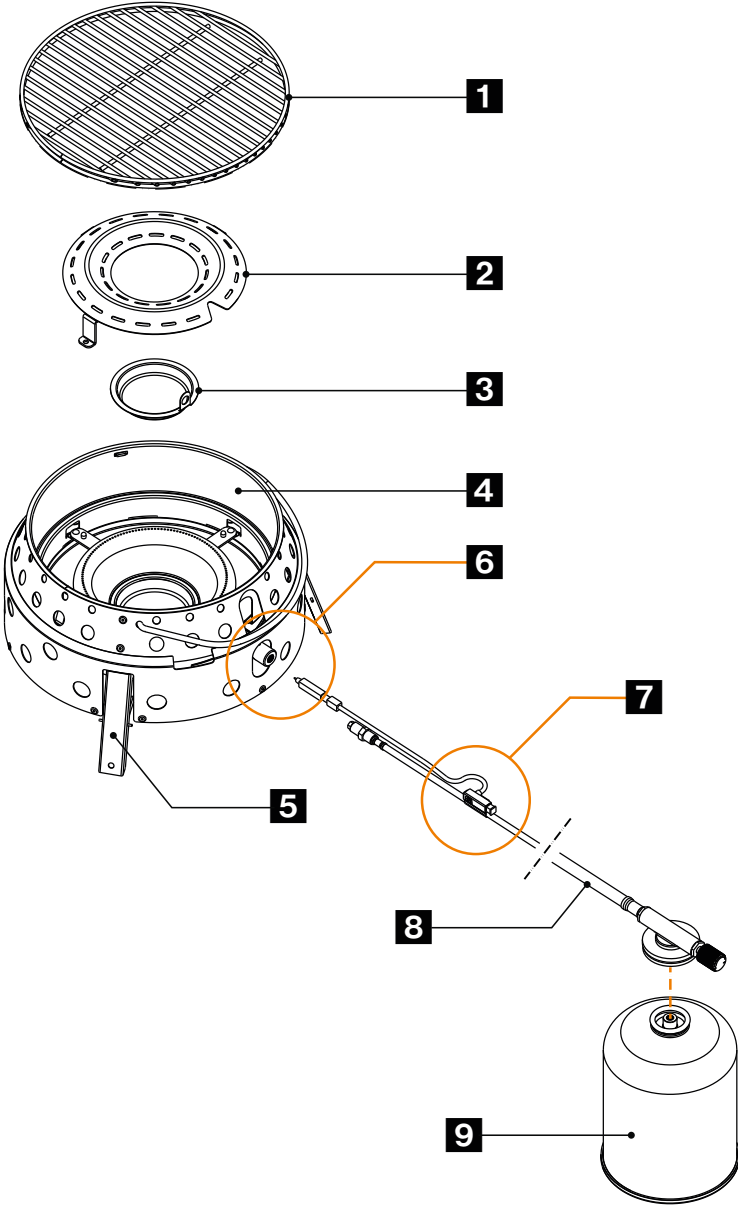

Şekil: Atago gazlı barbekü düzeneği



- 1 Izgara ızgaraları
- 2 Brülör koruma plakası
- 3 Yağ damlama tepsi
- 4 Atago gazlı barbekünün muhafazası
- 5 3x Ayak
- 6 Bağlantı
- 7 Piezo ateşleme
- 8 Bağlantı vanalı ve regülatörlü hortum
- 9 Kartuş (ayrı olarak temin edilebilir)

### 5.3 Hortum hattının takılması

Atago gazlı barbeküyü gaz kartuşuna bağlamak için kullanılan hortum hattı tipi:

	<p><b>Lütfen dikkat!</b> Maks. uzunluk, hortum hattı 1 m'yi geçmemelidir!</p>
--	---

- 1 Kaydırıcı +/-
- 2 Nozul
- 3 Conta

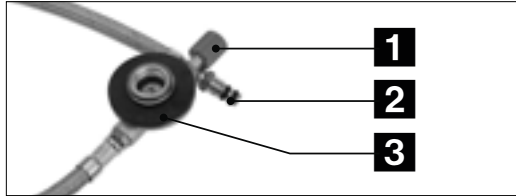

1. Gaz hortumunu gazlı barbeküye vidalayın: Gaz memesi ucunu gazlı barbekünün yuvarlak brülör borusu ucuna vidalayın. Güç kullanmayın!

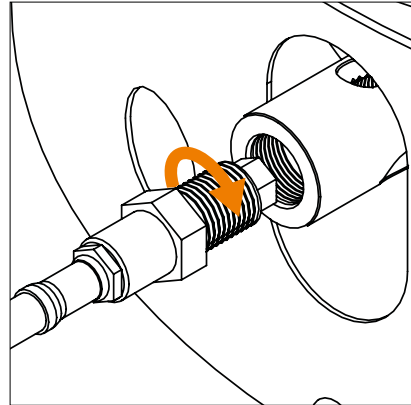

Şekil: Adım 1

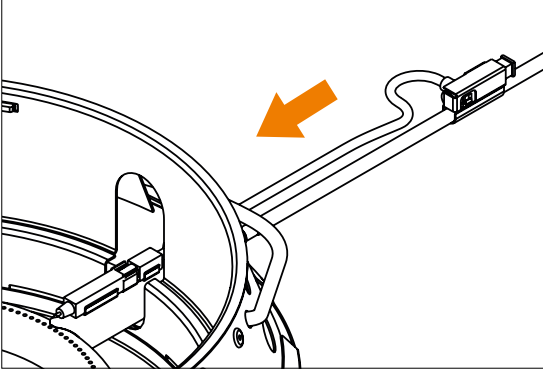

2. Piezo ateşlemeyi tutucunun içine kaydırın.

Şekil: Adım 2

## 5.4 Gaz kartuşunun takılması ve değiştirilmesi

Gaz kartuşunu takmadan veya değiştirmeden önce, gaz kartuşu üreticisinin talimatlarını izleyin ve bunlara uyun!

LPG kartuşunu yerleştirirken olası hasar risklerine ve hava etkilerine dikkat edin. Hasarlı bir kartuşu kullanmayın. Ezik veya paslı bir kartuş tehlikeli olabilir ve derhal değiştirilmelidir.

Gaz kartuşunu bağlamadan önce contanın (cihaz ile gaz kartuşu arasında) mevcut ve iyi durumda olduğunu kontrol edin. Hasarlı veya aşınmış contaları olan bir cihazı kullanmayın.

Bükülmediğinden emin olmak için hortum hattı bağlantısının konumunu kontrol edin.

Gaz kartuşunu açık havada ve diğer insanlardan uzakta değiştirin.

Gaz kartuşunu gevşetmeden önce, brülörlerin sönüp sönmediğini kontrol edin.

Gaz kartuşunu hortum hattı ile Atago gazlı barbeküye bağladıktan sonra sızıntı olup olmadığını kontrol edin (bkz. Bölüm „Bakım ve temizlik“).

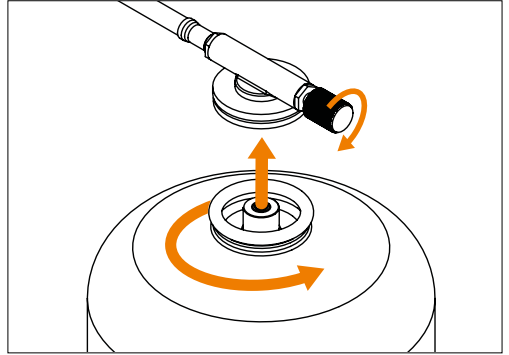

**Lütfen dikkat!** Gaz kartuşunda hala gaz olup olmadığını kontrol edin.

Bunu yapmak için kartuşu tartabilirsiniz. Alternatif olarak, parmağınızı kartuşun üzerinde gezdirirseniz, dolum seviyesini metalin soğuk hissettiği yerden anlayabilirsiniz. Gaz kartuşu boşaldığında yenisiyle değiştirin.

## 5.5 Gazlı barbekünün kurulum yeri hakkında notlar

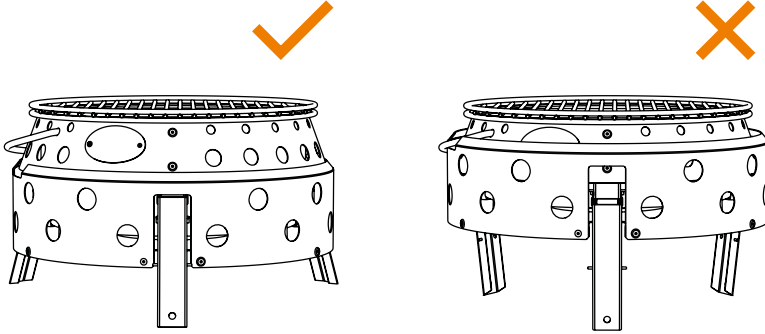

Atago gazlı barbekü için artık taşınması gerekmeyen uygun bir yer bulun.

**Atago gazlı barbeküyü sağlam, yanıcı olmayan, düz ve sabit bir yüzeye, ayakları üzerinde, rüzgardan korunacak şekilde yatay olarak yerleştirin.**

Ayıklardan biri doğru şekilde katlanmamış ve yerine kilitlenmemişse Atago gazlı barbeküyü asla kullanmayın. Sallanmadığından veya devrilmediğinden emin olun.

**Yanıcı nesnelere yakınına kurmayın.** Binalar, insanlar, hayvanlar, bitkiler ve nesnelere aranızda yeterli mesafe bırakın. Korunan alanda yanıcı maddeler bulunmamalıdır.

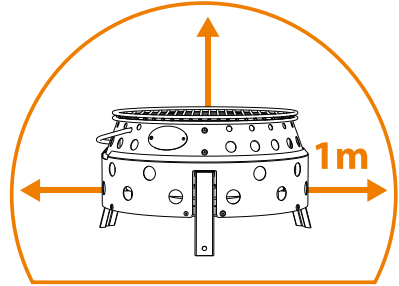

**Lütfen dikkat!** Kartuş değişimi sırasında LPG kartuş vanasına 0,5 m mesafede ateşleme kaynaklarından kaçınılmalıdır. Likit gaz kartuşunun 0,5 m yarıçapı içinde binalarda veya araçlarda hiçbir açıklık olmamalıdır. Likit gaz kartuşunun bulunduğu yerden 1 m yarıçaplı bir alan içinde korumasız gaz girişleri, hava, ışık veya bodrum bacaları veya benzerleri olmamalıdır.

Sıvı gaz kartuşları, radyan ısı kaynaklarından (örn. gazlı barbekü) sıvı gaz kartuşlarındaki sıvı gazın 50 °C'nin üzerinde ısınmayacağı bir mesafeye yerleştirilmelidir.

## 6. Operasyon

Başlamadan önce, yangını söndürmek için bir kova kumu hazır bulundurun. Gerekirse bir gres yangın söndürücü kullanın.



### **Dikkat! Kazara gaz kaçağı!**

Çalışma sırasında hortum üzerinde burulma gerilimi - önlenmelidir!

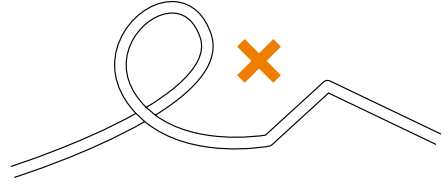

**Atago gazlı barbekünün piezo ateşleme ile ateşlenmesi:** Kumandayı sola çevirin ve piezo ateşlemeyi etkinleştirin.

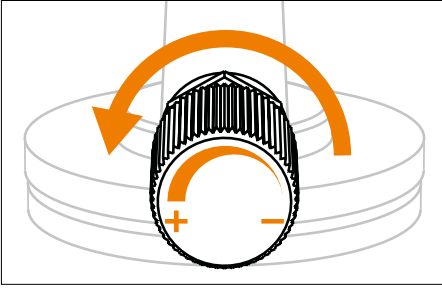

Şekil: Adım 1

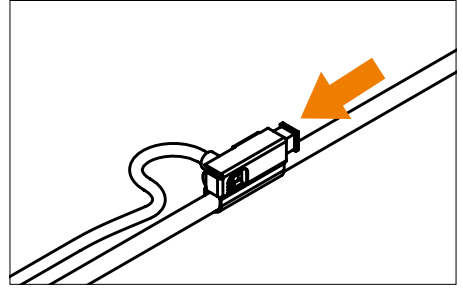

Şekil: Adım 2

Gazlı barbekünüz şimdi çalışıyor olmalıdır: Normal bir alev mavi renkte yanar ve sarı bir uca sahip olabilir.



### **Dikkat! Kazara gaz kaçağı!**

Brülör 10 saniye içinde ateşlenmezse, ateşlemeyi iptal edin ve kontrol düğmesini sağa çevirin. Atago gazlı barbeküyü yeniden yakmaya çalışmadan önce gazın çıkması için 3 dakika bekleyin.

Alevi azaltmak için kumandayı saat yönünde çevirerek veya alevin yoğunluğunu artırmak için kumandayı saat yönünün tersine çevirerek alevin yoğunluğunu ayarlamak için kumandayı (+/-) kullanın.



### Lütfen dikkat!

Alevin içine yağ damlatmaktan kaçının. Sonraki ateşleme hatalarını önlemek için brülörü temiz tutun.

Atago gazlı barbekü artık kullanılmadığında, kontrol düğmesini mümkün olduğunca sağa çevirin.

## 7. Demontaj

**Gaz kartuşunu çıkarmadan önce brülörlerin sönmüş olduğunu kontrol edin. Gaz kartuşunun ve gaz hortumunun çıkarılması:**

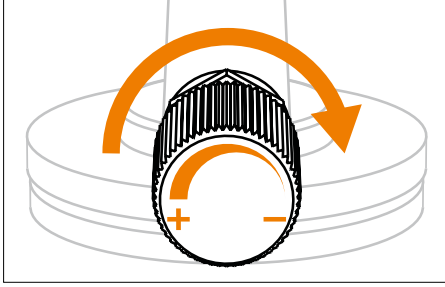

Şekil: Adım 1

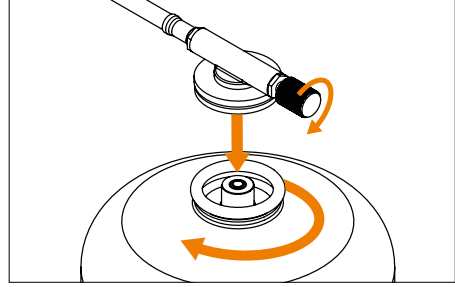

Şekil: Adım 2



1. Atago gazlı barbekü artık kullanılmadığında, kumandayı sağa (saat yönünde) çevirin (eksi -).
2. Gaz kartuşunu sökün ve sağa doğru (saat yönünde) çevirin.
3. Piezo ateşlemeyi çıkarın.
4. Gaz hortumunu barbeküden sökün.

### Gazlı barbekünün ayaklarının katlanması:

1. Izgara soğuyana kadar bekleyin.
2. Atago gazlı barbeküyü iki elinizle gövdenin altına uzanarak kaldırın. Aynı zamanda, gövde parçaları birbirinin içine kayar ve yerden tasarruf etmek için ayaklar gövdenin içine kaybolur.

## 8. Bakım ve temizlik

Atago gazlı barbekü düzenli aralıklarla kontrol edilmelidir. Kontroller, Atago gazlı barbekünün kullanıcı tarafından ayarlanmalıdır. Sistemin aşınmaya açık parçaları (örn. regülatör, hortum, conta) artık güvenli bir şekilde çalışmıyorsa değiştirilmelidir. Hortum hattı, son kullanma tarihinden sonra ve üretim tarihinden itibaren en geç 10 yıl içinde yenisiyle değiştirilmelidir.

	<p><b>Lütfen dikkat!</b> Sadece orijinal Petromax yedek parçaları kullanın.</p>
	<p><b>Uyarı! Yaralanma ve maddi hasar riski! Cihaz üzerinde herhangi bir değişiklik yapmayın!</b> Atago gazlı barbekü üzerindeki onarım ve bakım işlemleri sadece yetkili uzmanlar tarafından gerçekleştirilebilir. Her kullanımdan önce brülörde tortu olup olmadığını kontrol edin ve Atago gazlı barbeküyü kullanmadan önce tortuları temizleyin.</p>

## 8.1 Sızıntı testi

Atago gazlı barbekünüzden gaz kaçarsa (gaz kokusu), gazlı barbeküyü sadece açık havada ve ateşleme kaynaklarından uzakta sızıntı olup olmadığını kontrol edin. Sızıntıyı asla alevle aramayın, bunun yerine sabunlu su veya sızıntı tespit spreyi kullanın!

Gaz bağlantısında sızıntı olup olmadığını düzenli olarak ve her kartuş değişiminden sonra kontrol edin.

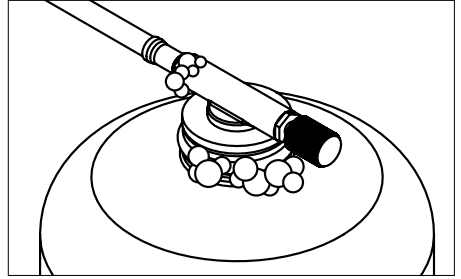
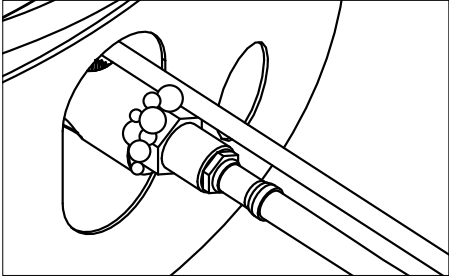



Gaz kartuşu ile Atago gazlı barbekü arasındaki bağlantıya, gaz kartuşu boynuna ve sıcaklık regülatörüne piyasada satılan kaçak tespit spreyinden sıkın veya sabunlu suyla fırçalayın (1 ölçek sabun / 3 ölçek su oranı). Sıcaklık regülatörünü yumuşak bir tıslama sesi duyana kadar saat yönünün tersine çevirin. Kabarcıklar görünmüyorsa ızgaraya başlayabilirsiniz.

Sızıntılarda kabarcıklar oluşur ve gaz dışarı akar. Sıcaklık kontrol düğmesini tekrar „KAPALI“ konuma getirin.

- Gaz kartuşunu tamamen sökün ve tekrar gaz bağlantısına vidalayın. Gaz tekrar sızarsa, Atago gazlı barbekü kullanılmamalıdır! Yeni bir kartuş takın ve sızıntı testini tekrar yapın. Kabarcıklar hala görülebiliyorsa, müşteri hizmetlerine başvurun.
- Gaz regülatöründe veya vanasında kabarcıklar görülürse, gaz beslemesini kesin. Bu durumda gazlı barbeküyü kullanmayın. Müşteri hizmetleri ile iletişime geçin.

## 8.2 Temizlik

Atago gazlı barbekününüzün kullanım ömrünü uzatmak için her kullanımdan sonra temizleyin. Temizlemeden önce gaz kartuşunu gaz bağlantısından çıkarın.

	<p><b>Uyarı! Yangın ve yanık riski!</b> Yanıcı temizlik maddeleri kullanmayın. Temizlemeden önce Atago gazlı barbekünün yeterince soğumasını bekleyin.</p>
	<p><b>Dikkat! Maddi hasar riski!</b> Suya daldırmayın! Bu, suyun brülör borularına nüfuz etmesine ve Atago gazlı barbeküye zarar vermesine neden olabilir.</p>

Yüze kalıcı olarak zarar vereceğinden aşındırıcı temizlik maddeleri veya kap ovucuları kullanmayın.

Atago gazlı barbeküyü nemli bir bezle silin. Gerekirse hafif bir deterjan kullanın ve yüzeyleri temiz suyla nemlendirilmiş bir bezle silin. Parçaları dikkatlice kurulayın.

Brülördeki yemek artıklarını yumuşak bir fırça ile temizleyin.

### Çıkarılabilir yağ damlama tepsisi:

	<p><b>Uyarı! Gres yangını tehlikesi!</b> Atago gazlı barbeküyü her kullanımdan önce yağ damlama tepsisini temizleyin! Bir yağ yangını ciddi yaralanmalara ve maddi hasara yol açabilir! Yanan yağı asla suyla söndürmeyin, yağ yangın söndürücü ile söndürün!</p>
--	---

Gres damlama tepsisinde gres yağı olup olmadığını kontrol edin:

1. Izgara rafını çıkarın.
2. Brülörü korumak için koruyucu plakayı çıkarın.
3. Yağ damlama tepsisini dikkatlice çıkarın. Her zaman düz tutun.
4. Yağı bir sıyırıcı ile temizleyin, örneğin ateş tencere ve tavaları için sıyırıcı (art.: os ve os-z).
5. Ardından yağ damlama tepsisini sabunlu suyla temizleyin. Temiz su ile durulayın ve dikkatlice kurulayın.
6. Yağ damlama tepsisini Atago gazlı barbekünün içine geri koyun.

	<p><b>Lütfen dikkat!</b> Yağ damlama tepsisini alüminyum folyo ile kaplamayın.</p>
--	--



## 9. Teknik veriler

Modell	Atago Gasgrill
Kategori	doğrudan basınç (DIN EN 521)
Gaz tüketimi	271 g/h
Isı çıkışı	max. 3,8 kW
Yetkili gaz kartuşu	Propan/bütan karışımı 7/16" x 28 UNEF dişli EN 417 vidalı kartuş
Nozul çapı	0,3 mm
Kullanılabilir ızgara yüzeyi	ca. 600 cm <sup>2</sup>
Monte edilmiş boyutlar (U x G x Y)	19 x 34 x 35,6 cm
Gaz kartuşu olmadan ağırlık	4,3 kg

## 10. Bertaraf

Malzemeleri türlerine göre ayrı ayrı belirlenen toplama sistemlerinde bertaraf edin.

Gaz kartuşları sadece boş olarak ve üreticinin talimatlarına uygun şekilde imha edilebilir! Alevler söndürülene kadar yanmalıdır.

### Telif Hakkı © Petromax GmbH. Tüm hakları saklıdır.

Petromax ve dragon markası tescilli ticari markalardır. Bu kılavuzun hiçbir bölümü yazılı izin alınmadan çoğaltılamaz, işlenemez, kopyalanamaz veya herhangi bir biçimde dağıtılamaz..



## EU-Uygunluk Beyanı

Üretici

**Petromax GmbH**

Sudenburger Wuhne 61

39116 Magdeburg

Almanya

Atago gazlı barbekünün (ürün numarası atago-gg28) Birlik uyum mevzuatına uygun olduğunu beyan eder:

- (EU) Gaz Cihazları Yönetmeliği 2016/426

Aşağıdaki uyumlaştırılmış standartlar tam olarak veya kıyas yoluyla uygulanmıştır:

DIN EN 521:2020-05

Sıvılaştırılmış petrol gazı cihazları için özellikler - Taşınabilir buhar basınçlı sıvılaştırılmış petrol gazı cihazları

DIN EN ISO 12100:2011-03

Risk değerlendirmesi ve risk minimizasyonu

Bu uygunluk beyanının düzenlenmesine ilişkin tek sorumluluk üreticiye aittir.

Kimlik numarası: **2531-GAR-CGC11244**

Onaylanmış kuruluş kimlik numarası: **2531**

Magdeburg,

11.01.2024

Yönetim Petromax GmbH

Jörk Meyerrose

Sudenburger Wuhne 61

D-39116 Magdeburg



## Зміст

1. Інформація про цю інструкцію	403
1.1 Попереджувальні знаки та сигнальні слова в інструкції з використання	403
2. Призначення за призначенням	403
3. Для вашої безпеки	404
3.1 Вказівки щодо поводження з картриджами зрідженого газу	405
3.2 У разі несправностей і витоків	405
3.3 На випадок пожежі	406
4. Інструкції з транспортування та зберігання	406
5. Введення в експлуатацію, збірка, монтаж, інструкції	407
5.1 Введення в експлуатацію	407
5.2 Структура	408
5.3 Встановлення шлангової лінії	409
5.4 Встановлення та заміна газового картриджа	410
5.5 Вказівки щодо місця встановлення газового барбекю	411
6. Операція	412
7. Демонтаж	413
8. Технічне обслуговування та прибирання	414
8.1 Випробування на герметичність	414
8.2 Очищення	415
9. Технічні дані	416
10. Утилізація	416
EU-Декларація про відповідність	417



**DE:** Gebrauchsanleitung **EN:** Your language is not available? Use this QR code to get more information. **BG:** Вашият език не е достъпен? Използвайте този QR код, за да получите повече информация. **ZH:** 您的语言不适用?使用此二维码获取更多信息。 **EL:** Η γλώσσα σας δεν είναι διαθέσιμη; Χρησιμοποιήστε αυτόν τον κωδικό QR για να λάβετε περισσότερες πληροφορίες. **ID:** Bahasa Anda tidak tersedia? Gunakan kode QR ini untuk mendapatkan informasi lebih lanjut. **JA:** あなたの言語が利用できませんか?このQRコードで詳細をご確認ください。 **KO:** 귀하의 언어를 사용할 수 없나요? 이 QR 코드를 사용하여 자세한 정보를 확인하세요. **LV:** Jūsu valoda nav pieejama? Izmantojiet šo QR kodu, lai iegūtu vairāk informācijas. **LT:** Jūsų kalbos nėra? Norėdami gauti daugiau informacijos, naudokite šį QR kodą. **PT:** A sua língua não está disponível? Utilize este código QR para obter mais informações. **RO:** Limba dvs. nu este disponibilă? Utilizați acest cod QR pentru a obține mai multe informații. **SK:** Váš jazyk nie je k dispozícii? Použite tento QR kód na získanie ďalších informácií. **SL:** Vaš jezik ni na voljo? Za več informacij uporabite to kodo QR. **TR:** Diliniz mevcut değil mi? Daha fazla bilgi almak için bu QR kodunu kullanın. **UK:** Ваша мова недоступна? Скористайтеся цим QR-кодом, щоб отримати більше інформації. **HU:** Az Ön nyelve nem elérhető? Használja ezt a QR-kódot további információért.

Ідентифікаційний номер: GA-atago-gg28-2024-1

Дата випуску: 09.01.2024

Рік випуску: 2024

Номер версії: 1

Завдяки розкладним ніжкам газовий барбекю Petromax Atago можна встановити і підготувати до роботи за лічені секунди, він працює з газовим картриджем, який підключається за допомогою шланга. Складані та розкладні ніжки гарантують компактний розмір упаковки. Газовий барбекю Petromax Atago з нержавіючої сталі легко чиститься. Піддон для жиру можна зняти і очистити вручну або в посудомийній машині. Завдяки великій поверхні для смаження кілька людей можуть готувати разом і насолоджуватися стравами на грилі одночасно завдяки рівномірному та надійному розподілу тепла..



## 1. Інформація про цю інструкцію



**Важливо!** Перед використанням газового барбекю Petromax Atago або підключенням газового картриджа уважно прочитайте інструкцію з експлуатації, щоб ознайомитися з приладом. Інструкція з експлуатації є основою для безпечного використання газового барбекю Petromax Atago. Неправильне використання може призвести до травмування людей та пошкодження майна. Інструкцію з експлуатації необхідно ретельно дотримуватися під час експлуатації та в разі виникнення несправностей. Посібник з експлуатації завжди повинен передаватися разом з приладом, навіть у разі його перепродажу! Тому зберігайте інструкцію для подальшого використання або для наступних власників.

### 1.1 Попереджувальні знаки та сигнальні слова в інструкції з використання

У цій інструкції з експлуатації використовуються такі символи та сигнальні слова:

	<p><b>Обережно! Небезпека травмування!</b> Відноситься до ситуацій, які можуть призвести до травм, якщо їх не уникнути.</p>
	<p><b>Струнко! Ризик пошкодження майна!</b> Вказує на ситуації, які можуть призвести до пошкодження виробу, якщо їх не уникнути.</p>
	<p><b>Зверніть увагу!</b> Звертає увагу користувача на важливі вказівки з експлуатації в інструкції з експлуатації.</p>

## 2. Призначення за призначенням

Газовий барбекю Petromax Atago призначений для використання на столі або на підлозі для приготування їжі на грилі або приготування відповідних страв для відпочинку і не підходить для комерційного використання.

Газовий барбекю Petromax Atago можна використовувати тільки на відкритому повітрі з необмеженим повітрообміном.

**Цей прилад можна експлуатувати лише з вкручуваними картриджами для бутан-пропанової суміші EN 417 з різьбленням 7/16 x 28 UNEF! Підключення інших типів газових картриджів або газових балонів може бути небезпечним.** Відповідні газові картриджі не входять до комплекту постачання; ви можете придбати газові картриджі у спеціалізованих магазинах або через Інтернет.

Газовий барбекю Petromax Atago не підходить для використання з системами зрідженого газу в рекреаційних транспортних засобах і на човнах.

### 3. Для вашої безпеки

- Використовуйте газовий барбекю Atago на горизонтальному рівні.
- Не використовуйте газовий барбекю Atago, який протікає, має дефекти або не працює належним чином.
- Завжди використовуйте газовий гриль Atago під наглядом! Ніколи не залишайте газовий гриль Atago без нагляду під час розігріву або приготування барбекю. Завжди дотримуйтесь обережності при поводженні з.
- Завжди працюйте з обережністю і тільки тоді, коли ви в доброму здоров'ї: втома, хвороба, алкоголь, ліки та наркотики є безвідповідальними, оскільки ви більше не можете безпечно використовувати продукт.
- Під час заміни газових картриджів не паліть і не використовуйте відкритий вогонь у безпосередній близькості! Замінійте газові картриджі на відкритому повітрі, подалі від джерел електричного запалювання та подалі від інших людей.
- **Не вносьте жодних змін до пристрою!** Не можна втручатися в газовий барбекю Atago.

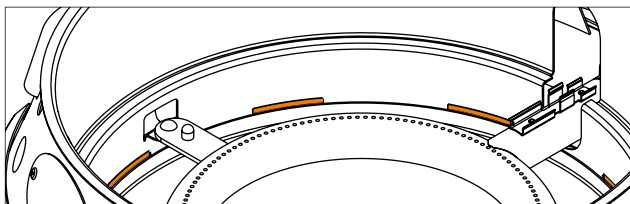





Мал.: Тримайте вентиляційні отвори вільними



#### **Обережно! Вибухонебезпечно!**

Вентиляційні отвори не можна закривати або клеювати. Отвори необхідно регулярно перевіряти.

Не застеляйте газовий барбекю папером для випічки, силіконовими килимками для випічки, тефлоновими килимками, алюмінієвою фольгою тощо.

	Захищати від вологи.
	<p><b>Обережно! Отруєння чадним газом!</b></p> <p>Не використовуйте газовий барбекю Atago в закритих і/або житлових приміщеннях, наприклад, будівлях, наметах, павільйонах, автофургонах, пересувних будинках, човнах. Використовуйте тільки на відкритому повітрі!</p>
	<p><b>Обережно! Небезпека опіків!</b></p> <p>Газовий барбекю Petromax Atago не можна пересувати під час роботи. Після запалювання не пересувайте газовий барбекю Atago, оскільки рідкий газ може витікати з газового контейнера в прилад і спричинити спалах пожежі.</p> <p>Доступні частини можуть бути дуже гарячими. Для захисту від опіків використовуйте теплозахисні рукавички.</p>
	Тримайте маленьких дітей подалі від газового барбекю Atago.

### 3.1 Вказівки щодо поводження з картриджами зрідженого газу

Уникайте насильства та механічних пошкоджень! Газ може виходити і утворювати вибухонебезпечні газоповітряні суміші. Крім того, рідкий газ, що витікає, може спричинити холодні опіки шкіри.

	<p>Обережати від нагрівання (сонячних променів). Оберегайте картридж з рідким газом від нагрівання! При високих температурах, особливо під впливом вогню, існує ризик неконтрольованого витоку газу або навіть розриву картриджа.</p>
---	---

### 3.2 У разі несправностей і витоків

Зріджений газ (пропан, бутан та їхні суміші) - це надзвичайно легкозаймистий, безбарвний газ із відчутним запахом. Він важчий за повітря і може спалахнути навіть при незначному змішуванні з навколишнім повітрям. Неконтрольований вихід газу може призвести до дефлаграції або вибуху.

У разі виникнення несправностей і витоків, коли ви чуєте або відчуваєте запах газу, що виходить, негайно вимкніть газовий регулятор і перевірте наявність витоків (див. розділ 7).

Якщо пальник згас, поверніть регулятор вправо. Через кілька хвилин газ повністю вийде, і ви можете знову ввімкнути газовий барбекю. Однак, мангал може бути гарячим!



Рис.: Положення від



### 3.3 На випадок пожежі

Відійдіть на безпечну відстань від газового барбекю Atago та повідомте пожежну службу.

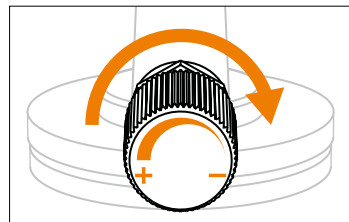
Під час телефонного дзвінка повідомте пожежників про наявність картриджів зі зрідженим газом!

Якщо можливо, винесіть газовий картридж із зони ризику виникнення пожежі або за потреби охолодіть його водою!

### 4. Інструкції з транспортування та зберігання

	<p><b>Обережно! Небезпека травмування та пошкодження майна!</b></p> <p>Транспортування та зберігання газового барбекю Atago з вкрученими газовими картриджами може призвести до серйозних травм або вибуху.</p> <p>Перед транспортуванням або зберіганням газового барбекю Atago вийміть газовий картридж з газового з'єднання і закріпіть газовий картридж герметичним ковпачком.</p>
	<p><b>Обережно! Небезпека дефлягації!</b></p> <p>Ніколи не транспортуйте і не зберігайте газові картриджі в лежачому положенні, а завжди у вертикальному положенні з клапаном, спрямованим догори, і зафіксованим від падіння та ковзання.</p> <p>Балони зі зрідженим газом, навіть порожні, можна зберігати тільки у вертикальному положенні в добре провітрюваних місцях: не нижче рівня землі (наприклад, у підвалах, шахтах), на сходових клітинах, у коридорах, проходах, аварійних виходах, евакуаційних шляхах і проходах у будівлях або в безпосередній близькості від них. В одному житловому приміщенні можна зберігати не більше двох невеликих балонів, але в окремих кімнатах (не в спальнях).</p>
	<p>Зберігайте газовий картридж у недоступному для дітей місці.</p> <p>Патрони з рідким газом, що зберігаються на відкритому повітрі, повинні бути захищені від несанкціонованого доступу.</p>

## 5. Введення в експлуатацію, збірка, монтаж, інструкції

Перед першим використанням газового барбекю Atago користувач повинен переконатися, що газовий барбекю Atago та аксесуари знаходяться в належному стані. При першому використанні газового барбекю Petromax Atago можуть виникнути труднощі з висуненням і затягуванням корпусу газового барбекю Atago. Ніколи не застосовуйте силу, щоб висунути або втягнути корпус.



### **Обережно! Вибухонебезпечно!**

Ніколи не намагайтеся зробити жорсткі клапани та ручки управління легкими для переміщення за допомогою оливи та проникаючої оливи! Газ і нафта утворюють вибухонебезпечну суміш.

### 5.1 Введення в експлуатацію

1. Вставте піддон для збору жиру, захисну пластину та решітку для гриля в корпус у такому порядку.

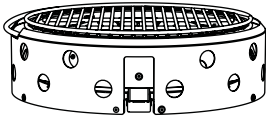

2. Поставте газовий барбекю Atago перед собою.

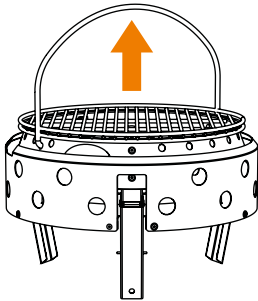

3. Потягніть за ручку так, щоб ніжки самі розклалися, і підніміть газовий барбекю в повітря.

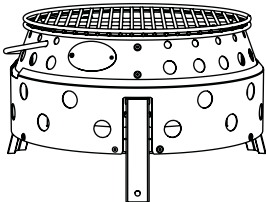

4. Тепер поставте газовий барбекю на три ніжки перед собою. Вставте п'єзозапалювання в тримач.



## 5.2 Структура

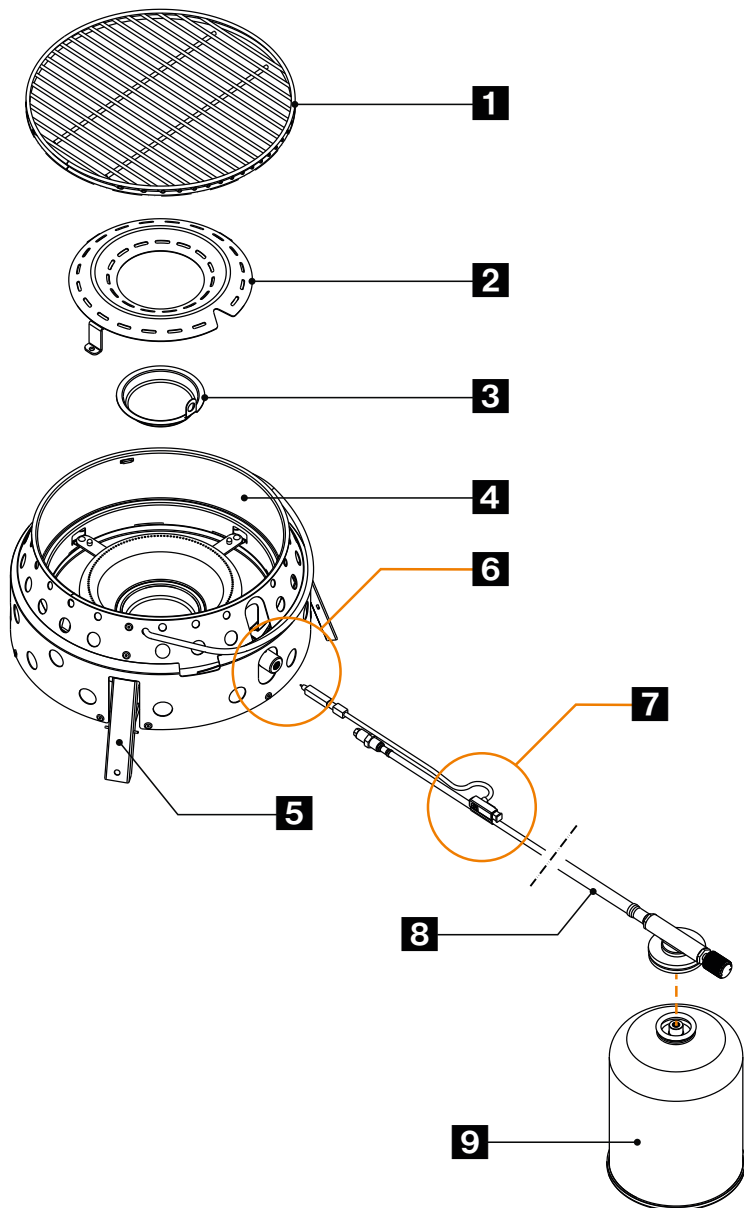

Мал.: Збірка газового барбекю Atago



- 1** Решітка-гриль
- 2** Захисна пластина пальника
- 3** Піддон для збору жиру
- 4** Корпус газового барбекю Atago
- 5** 3x Нога
- 6** Підключення
- 7** Пезозапалювання
- 8** Шланг зі з'єднувальним клапаном і регулятором
- 9** Картридж (купується окремо)

### 5.3 Встановлення шлангової лінії

Тип шланга, що використовується для підключення газового барбекю Atago до газового картриджа:



**Зверніть увагу!** Макс. довжина шланга не повинна перевищувати 1 м!

- 1** Повзунок +/-
- 2** Насадка
- 3** Прокладка

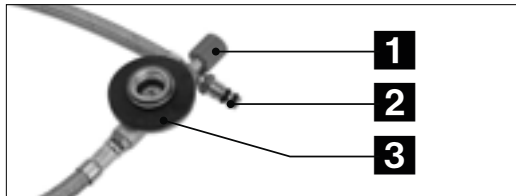

1. Прикрутіть газовий шланг до газового барбекю:  
Накрутіть кінець газового сопла на кінець круглої трубки пальника газового барбекю. Не застосовуйте силу!



Рис.: Крок 1



2. Вставте п'єзопідпал у тримач.

Рис.: Крок 2

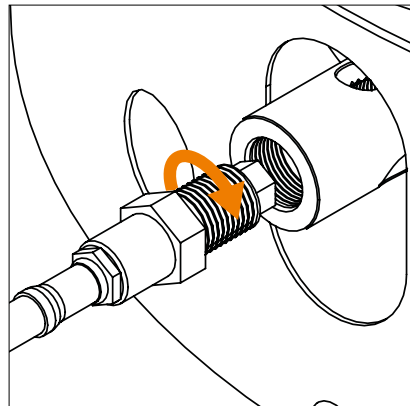
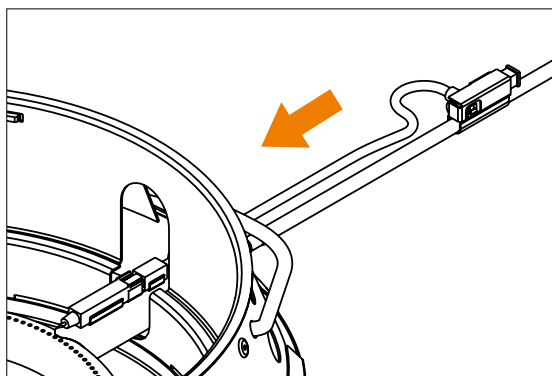
## 5.4 Встановлення та заміна газового картриджа

Перед встановленням або заміною газового картриджа ознайомтеся з інструкціями виробника газового картриджа та дотримуйтесь їх!

Коли ви встановлюєте картридж, зверніть увагу на можливі ризики пошкодження та вплив погодних умов. Не використовуйте пошкоджений картридж. Вм'ятий або іржавий картридж може бути небезпечним і підлягає негайній заміні.

Перед підключенням газового картриджа переконайтеся, що ущільнення (між приладом і газовим картриджем) наявне і знаходиться в належному стані. Не використовуйте прилад з пошкодженими або зношеними ущільнювачами.

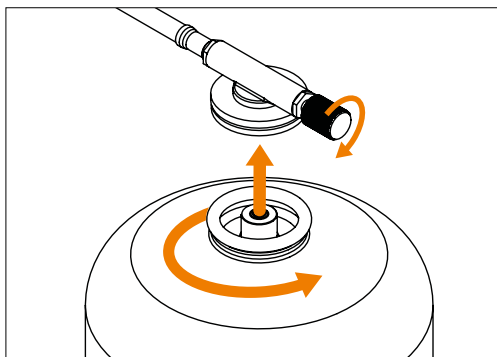

Перевірте положення з'єднання для шланга, щоб переконаватися, що він не перекручений.

Замінійте газовий картридж на відкритому повітрі та подалі від інших людей.

Перед тим, як відкрутити газовий картридж, переконайтеся, що конфорки згасли.

Після того, як ви підключили газовий картридж зі шлангом до газового барбекю Atago, перевірте його на герметичність (див. розділ „Обслуговування та чистка“).



**Зверніть увагу!** Перевірте, чи залишився газ у газовому картриджі.

Для цього можна зважити картридж. Крім того, якщо ви проведете пальцем по картриджі, ви зможете визначити рівень заповнення за відчуттям холодного металу. Коли газовий картридж спорожніє, замініть його новим.

## 5.5 Вказівки щодо місця встановлення газового барбекю

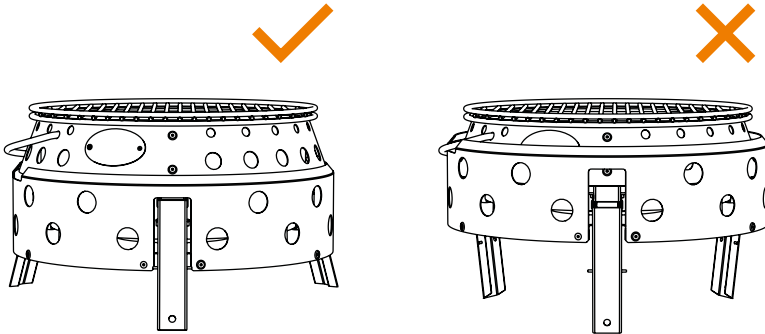

Знайдіть відповідне місце для газового барбекю Atago, де його більше не потрібно буде переміщати.

**Встановіть газовий барбекю Atago горизонтально на тверду, незаймисту, рівну і стійку поверхню на ніжках, захищену від вітру.**

Ніколи не використовуйте газове барбекю Atago, якщо одна з ніжок неправильно розкладена і не зафіксована на місці. Переконайтеся, що він не гоїдається і не перекидається.

**Не встановлюйте поблизу легкозаймистих предметів.** Дотримуйтеся достатньої відстані від будівель, людей, тварин, рослин і предметів. На території, що охороняється, не повинно бути легкозаймистих матеріалів.

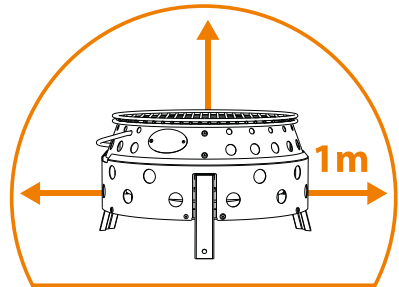

**Зверніть увагу!** Під час заміни картриджа слід уникати джерел займання в радіусі 0,5 м від клапана картриджа для зрідженого газу. У будівлях і транспортних засобах не повинно бути отворів у радіусі 0,5 м від картриджа для зрідженого газу. У радіусі 1 м від місця розташування картриджа зрідженого газу не повинно бути незахищених газових вводів, вентиляційних, освітлювальних або підвальних шахт тощо.

Балони з рідким газом повинні бути розміщені на такій відстані від джерел променистого тепла (наприклад, газового барбекю), щоб рідкий газ у балонах не нагрівався вище 50 °С.

## 6. Операція

Перед початком роботи підготуйте відро з піском для гасіння пожежі. При необхідності використовуйте масляний вогнегасник.



### Струнко! Випадковий витік газу!

Необхідно уникати скручування шланга під час роботи!

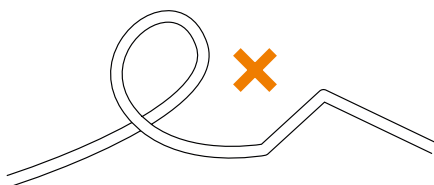

**Запалювання газового барбекю Atago за допомогою п'єзопідпалу:** Поверніть регулятор вліво та активуйте п'єзопідпал.



Рис.: Крок 1



Рис.: Крок 2

Тепер ваше газове барбекю повинно працювати: Нормальне полум'я світиться синім кольором і може мати жовтий кінчик.

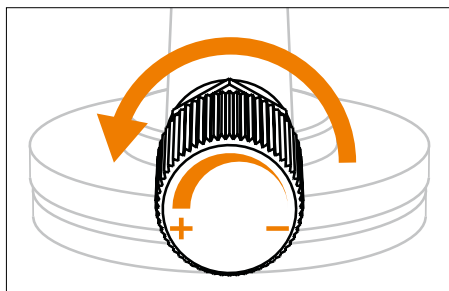

### Струнко! Випадковий витік газу!

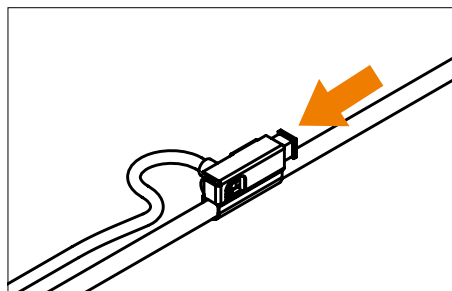
Якщо конфорка не запалюється протягом 10 секунд, вимкніть запалювання і поверніть ручку управління вправо. Зачекайте 3 хвилини, поки газ вийде, перш ніж намагатися знову запалити газовий барбекю Atago.

За допомогою регулятора (+/-) регулюйте інтенсивність полум'я, повертаючи регулятор за годинниковою стрілкою, щоб зменшити полум'я, або повертаючи регулятор проти годинникової стрілки, щоб збільшити інтенсивність полум'я.



### Зверніть увагу!

Уникайте потрапляння жиру в полум'я. Підтримуйте пальник в чистоті, щоб уникнути подальших проблем із запалюванням.

Коли газовий гриль Atago більше не використовується, поверніть ручку управління якомога далі вправо.

## 7. Демонтаж

**Перед вийманням газового картриджа переконайтеся, що конфорки вимкнені. Виймання газового картриджа та газового шланга:**



Рис.: Крок 1



Рис.: Крок 2

1. Коли газовий гриль Atago більше не використовується, поверніть регулятор вправо (за годинниковою стрілкою) (мінус -).
2. Відкрутіть газовий картридж і поверніть його вправо (за годинниковою стрілкою).
3. Зніміть п'єзозапалювання.
4. Відкрутіть газовий шланг від барбекю.

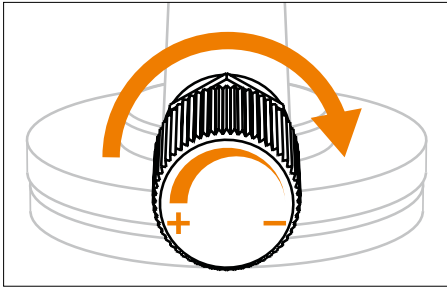
### Складання ніжок газового барбекю:

1. Зачекайте, поки гриль охолоне.
2. Підніміть газовий барбекю Atago, взявшись за корпус обома руками. При цьому частини корпусу з'їжджаються одна в одну, а ніжки ховаються в корпус для економії місця.

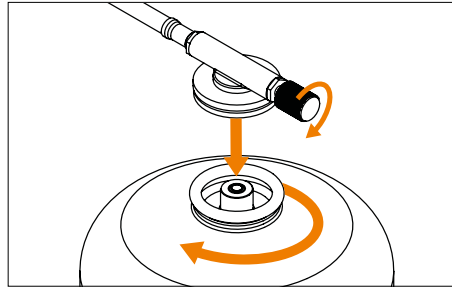

## 8. Технічне обслуговування та прибирання

Газовий барбекю Atago необхідно регулярно перевіряти. Перевірки повинні бути організовані користувачем газового барбекю Atago. Частини системи, які піддаються зносу (наприклад, регулятор, шланг, ущільнення), повинні бути замінені, якщо вони більше не функціонують безпечно. Шланг необхідно замінити на новий після закінчення терміну придатності, але не пізніше, ніж через 10 років з дати виготовлення..



### Зверніть увагу!

Використовуйте тільки оригінальні запасні частини Petromax.



**Обережно! Небезпека травмування та пошкодження майна! Не вносьте жодних змін у конструкцію приладу!** Ремонт і технічне обслуговування газового барбекю Atago повинні виконуватися тільки уповноваженими фахівцями.

Перед кожним використанням перевіряйте пальник на наявність відкладень і видаляйте їх перед використанням газового барбекю Atago.

### 8.1 Випробування на герметичність

Якщо з вашого газового барбекю Atago виходить газ (запах газу), перевіряйте газовий барбекю на наявність витоків тільки на відкритому повітрі та подалі від джерел займання. Ніколи не шукайте витік за допомогою полум'я, натомість використовуйте мильну воду або спрей для виявлення витоків!

Регулярно перевіряйте газове з'єднання на герметичність і після кожної заміни картриджа.

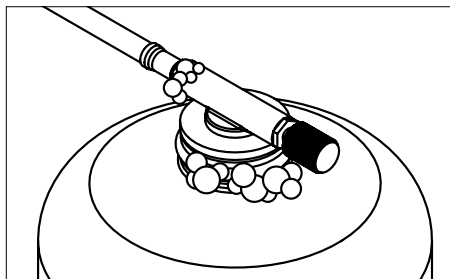
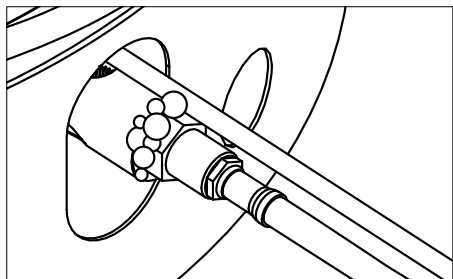



Збризніть з'єднання між газовим картриджем і газовим барбекю Atago, горловину газового картриджа і регулятор температури наявним у продажу спреєм для виявлення витоків або змийте їх мильним розчином (співвідношення 1 частина мила / 3 частини води). Поверніть регулятор температури проти годинникової стрілки, доки не почуєте тихе шипіння. Якщо бульбашок не видно, можна починати готувати на грилі.

У місцях витоку з'являються бульбашки, і газ витікає назовні. Поверніть ручку регулювання температури в положення „OFF”.

- Повністю викрутіть газовий картридж і знову вкрутіть його в газове з'єднання. Якщо газ знову витікає, користуватися газовим барбекю Atago заборонено! Вставте новий картридж і повторіть перевірку на герметичність. Якщо бульбашки все ще видно, зверніться до служби підтримки.
- Якщо на газовому регуляторі або клапані з'явилися бульбашки, припиніть подачу газу. У цьому випадку не користуйтеся газовим барбекю. Зверніться до служби підтримки.

## 8.2 Очищення

Щоб продовжити термін служби газового барбекю Atago, чистіть його після кожного використання. Перед чищенням вийміть газовий картридж з газового з'єднання.

	<p><b>Обережно! Небезпека пожежі та опіків!</b></p> <p>Не використовуйте легкозаймисті засоби для чищення. Перед чищенням зачекайте, поки газовий барбекю Atago достатньо охолоне.</p>
	<p><b>Увага! Ризик пошкодження майна!</b></p> <p>Не занурюйте у воду! Це може призвести до проникнення води в трубки пальника та пошкодження газового барбекю Atago.</p>

Не використовуйте абразивні засоби для чищення або скребки для посуду, оскільки це може назавжди пошкодити поверхню.

Протирайте газовий гриль Atago вологою ганчіркою. При необхідності використовуйте м'який миючий засіб і протріть поверхню ганчіркою, змоченою в чистій воді. Ретельно висушіть деталі.

Видаляйте залишки їжі з конфорки м'якою щіткою.

### Знімний піддон для збору жиру:

	<p><b>Обережно! Небезпека займання мастила!</b></p> <p>Очищайте піддон для збору жиру перед кожним використанням газового барбекю Atago! Пожежа жиру може призвести до серйозних травм і пошкодження майна! Ніколи не гасіть жир, що горить, водою, а тільки вогнегасником для жиру!</p>
--	--

Перевірте, чи є мастило в піддоні для збору мастила:

1. Зніміть решітку для гриля.
2. Зніміть захисну пластину для захисту пальника.
3. Обережно вийміть піддон для стікання жиру. Завжди тримайте його прямо.

4. Видаліть жир скребком, наприклад, скребком для сковорідок (арт.: os і os-z).
5. Потім очистіть піддон для збору жиру мильним розчином. Промийте його чистою водою і ретельно висушіть.
6. Встановіть піддон для збору жиру назад у газовий барбекю Atago.



### Зверніть увагу!

Не вистилайте піддон для збору жиру алюмінієвою фольгою.

## 9. Технічні дані

Модель	Atago Gasgrill
Категорія	прямий тиск (DIN EN 521)
Споживання газу	271 g/h
Теплова потужність	max. 3,8 kW
Авторизований газовий картридж	Суміш пропану/бутану Гвинтовий картридж EN 417 з різьбленням 7/16" x 28 UNEF
Діаметр сопла	0,3 mm
Корисна поверхня гриля	са. 600 cm <sup>2</sup>
Розміри в зібраному вигляді (Д x Ш x В)	19 x 34 x 35,6 cm
Вага без газового картриджа	4,3 kg

## 10. Утилізація

Утилізуйте матеріали окремо за типами у спеціально відведені для цього системи збору.

Газові балончики можна утилізувати тільки порожніми та відповідно до інструкцій виробника! Полум'я повинно горіти до тих пір, поки не згасне.

### Авторські права © Petromax GmbH. Всі права захищені.

Petromax та бренд dragon є зареєстрованими торговими марками. Жодна частина цього посібника не може бути відтворена, оброблена, скопійована або розповсюджена в будь-якій формі без письмового дозволу.



## EU-Декларація про відповідність

Виробник

**Petromax GmbH**

Sudenburger Wuhne 61

39116 Magdeburg

Німеччина

цим заявляє, що газове барбекю Atago (артикул atago-gg28) відповідає гармонізаційному законодавству Союзу:

- (EU) Постанова про газові прилади 2016/426

Наступні гармонізовані стандарти були застосовані повністю або за аналогією:

DIN EN 521:2020-05

Технічні характеристики приладів для зрідженого нафтового газу - Переносні прилади для зрідженого нафтового газу під тиском парів

DIN EN ISO 12100:2011-03

Оцінка та мінімізація ризиків

Виробник несе повну відповідальність за видачу цієї декларації про відповідність.

Ідентифікаційний номер: **2531-GAR-CGC11244**

Ідентифікаційний номер нотифікованого органу: **2531**

Magdeburg,

11.01.2024

Менеджмент Petromax GmbH

Jörk Meyerrose

Sudenburger Wuhne 61

D-39116 Magdeburg



## Tartalomjegyzék

1. A jelen kézikönyvben szereplő információk	419
1.1 Figyelmeztető jelzések és jelzőszavak a használati utasításban	419
2. Rendeltetésszerű használat	419
3. Az Ön biztonsága érdekében	420
3.1 Megjegyzések a folyadék-gáz-szelepkazetták kezeléséhez	421
3.2 Hibák és szivárgás esetén	421
3.3 Tűz esetén	422
4. Szállítási és tárolási utasítások	422
5. Üzembe helyezés, összeszerelés, telepítés, használati utasítás	423
5.1 Üzembe helyezés	423
5.2 Szerkezet	424
5.3 A tömlővezeték felszerelése	425
5.4 A gázpatron felszerelése és cseréje	426
5.5 A gázgrill telepítési helyére vonatkozó megjegyzések	427
6. Működés	428
7. Szétszerelés	429
8. Karbantartás és tisztítás	429
8.1 Szivárgásvizsgálat	430
8.2 Tisztítás	431
9. Műszaki adatok	432
10. Ártalmatlanítási	432
EU-Megfelelőségi nyilatkozat	433



**DE:** Gebrauchsanleitung **EN:** Your language is not available? Use this QR code to get more information. **BG:** Вашият език не е достъпен? Използвайте този QR код, за да получите повече информация. **ZH:** 您的语言不适用?使用此二维码获取更多消息。 **EL:** Η γλώσσα σας δεν είναι διαθέσιμη? Χρησιμοποιήστε αυτόν τον κωδικό QR για να λάβετε περισσότερες πληροφορίες. **ID:** Bahasa Anda tidak tersedia? Gunakan kode QR ini untuk mendapatkan informasi lebih lanjut. **JA:** あなたの言語が利用できませんか?このQRコードで詳細をご確認ください。 **KO:** 귀하의 언어를 사용할 수 없나요? 이 QR 코드를 사용하여 자세한 정보를 확인하세요. **LV:** Jūsu valoda nav pieejama? Izmantojiet šo QR kodu, lai iegūtu vairāk informācijas. **LT:** Jūsų kalbos nėra? Norėdami gauti daugiau informacijos, naudokite šį QR kodą. **PT:** A sua língua não está disponível? Utilize este código QR para obter mais informações. **RO:** Limba dvs. nu este disponibilă? Utilizați acest cod QR pentru a obține mai multe informații. **SK:** Váš jazyk nie je k dispozícii? Použite tento QR kód na získanie ďalších informácií. **SL:** Vaš jezik ni na voljo? Za več informacij uporabite to kodo QR. **TR:** Diliniz mevcut değil mi? Daha fazla bilgi almak için bu QR kodunu kullanın. **UK:** Ваша мова недоступна? Скористайтесь цим QR-кодом, щоб отримати більше інформації. **HU:** Az Ön nyelve nem elérhető? Használja ezt a QR-kódot további információért.

Azonosítószám: GA-atago-gg28-2024-1

A kiadás dátuma: 09.01.2024

Gyártás éve: 2024

Verziószám: 1

A Petromax Atago gázgrill a kihajtható lábakkal köszönhetően pillanatok alatt felállítható és használatra kész, és egy tömlőn keresztül csatlakoztatott gázpatron segítségével működik. Az össze- és kihajtható lábak garantálják a kompakt csomagméretet. A rozsdamentes acélból készült Petromax Atago gázgrill könnyen tisztítható. A zsírtálca eltávolítható és kézzel vagy mosogatógépben tisztítható. A nagy grillezőfelületnek köszönhetően többen is grillezhetnek együtt, és az egyenletes és megbízható hőelosztásnak köszönhetően egyszerre élvezhetik a grillezett ételeket.

## 1. A jelen kézikönyvben szereplő információk



**Fontos!** A Petromax Atago gázgrill használata vagy a gázpatron csatlakoztatása előtt olvassa el a használati utasítást teljesen és figyelmesen, hogy megismerje a készüléket. A használati utasítás képezi a Petromax Atago gázgrill biztonságos használatának alapját. A nem megfelelő használat személyi sérülésekhez és anyagi károkhoz vezethet. A használati utasítást működés közben és meghibásodás esetén gondosan be kell tartani. A használati utasítást mindig a készülékkel együtt kell továbbadni, még akkor is, ha azt továbbértékesítik! Ezért őrizze meg a használati utasítást a későbbi használatra vagy a későbbi tulajdonosok számára..

### 1.1 Figyelmeztető jelzések és jelzőszavak a használati utasításban

A következő szimbólumok és jelszavak használatosak ebben a kezelési útmutatóban:

	<b>Figyelem! Sérülésveszély!</b> Olyan helyzetekre utal, amelyek sérülésekhez vezethetnek, ha nem kerüljük el őket.
	<b>Figyelem! Vagyoni károkozás veszélye!</b> Olyan helyzeteket jelöl, amelyek elkerülése esetén a termék károsodásához vezethetnek.
	<b>Kérjük, vegye figyelembe!</b> Felhívja a felhasználó figyelmét a használati utasításban szereplő fontos üzemeltetési utasításokra.

## 2. Rendeltetészerű használat

A Petromax Atago gázgrill asztalon vagy a padlón történő grillezésre vagy sütésre alkalmas ételek szabadidős célú grillezésére vagy főzésére szolgál, és nem alkalmas kereskedelmi célú használatra.

A Petromax Atago gázgrillt csak a szabadban szabad használni, korlátlan légcserével.



**Ez a készülék csak EN 417 bután-propán keverékű, 7/16 x 28 UNEF menettel rendelkező csavaros patronokkal üzemeltethető! Veszélyes lehet más típusú gázpatronok vagy palackok csatlakoztatása.** A megfelelő gázpatronok nem tartoznak a szállítási terjedelemez; a gázpatronokat szakkereskedésekben vagy az interneten szerezheti be.

A Petromax Atago gázgrill nem alkalmas folyékony gázrendszerrel való használatra szabadidőjárművekben és hajókon..

### 3. Az Ön biztonsága érdekében

- Használja az Atago gázgrillt vízszintes helyzetben.
- Ne használjon olyan Atago gázgrillt, amely szivárog, meghibásodott vagy nem működik megfelelően.
- Az Atago gázgrillt mindig felügyelet mellett üzemeltesse! Soha ne hagyja felügyelet nélkül az Atago gázgrillt előmelegítés vagy grillezés közben. Mindig legyen óvatos a kezelés során.
- Mindig óvatosan és csak jó egészségi állapotban dolgozzon: fáradtság, betegség, alkohol, gyógyszerek és kábítószeres használata felelőtlenség, mivel már nem tudja biztonságosan használni a terméket.
- Gázkazetták cseréje közben ne dohányozzon és ne használjon nyílt lángot a készülék közvetlen közelében! A gázpatronokat a szabadban, elektromos gyújtóforrásoktól és más személyektől távol cserélje ki.
- **Ne végezzen semmilyen változtatást a készüléken!** Az Atago gázgrillt nem szabad babrálni.

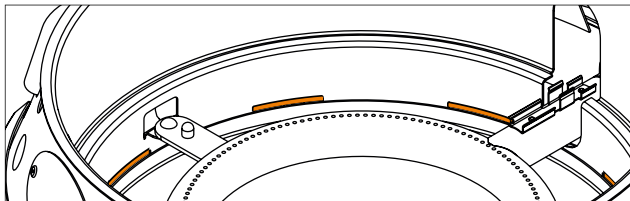

Ábra: Tartsa szabadon a szellőzőnyílásokat



#### **Figyelem! Robbanásveszély!**

A szellőzőnyílásokat nem szabad letakarni vagy lepecsételni. A nyílásokat rendszeresen ellenőrizni kell.

A gázgrillt ne bélelje ki sütőpapírral, szilikon sütőpapírral, teflonszőnyeggel, alumíniumfóliával vagy hasonlóval.



Véd a nedvességtől.



	<p><b>Figyelem! Szén-monoxid-mérgezés!</b></p> <p>Ne üzemeltesse az Atago gázgrillt zárt és/vagy lakható helyiségekben, pl. épületekben, sátrakban, pavilonokban, lakókocsikban, mobilházakban, csónakokban. Kizárólag a szabadban használja!</p>
	<p><b>Figyelem! Égési sérülések veszélye!</b></p> <p>A Petromax Atago gázgrillt működés közben nem szabad mozgatni. Begyújtás után ne mozgassa az Atago gázgrillt, mert a folyékony gáz a gáztartályból a készülékbe áramolhat, és villámgyulladást okozhat.</p> <p>A hozzáférhető részek nagyon forróak lehetnek. Használjon hővédő kesztyűt az égési sérülések ellen.</p>
	<p>Tartsa távol a kisgyermeket az Atago gázgrilltől.</p>

### 3.1 Megjegyzések a folyadékgáz-szelepkazetták kezeléséhez

Kerülje az erőszakot és a mechanikai sérüléseket! Gáz szabadulhat ki, és robbanásveszélyes levegő-gáz keverékek keletkezhetnek. Ezenkívül a kiszabaduló folyékony gáz hideg égési sérüléseket okozhat a bőrön..

	<p>Védje a hőtől (napfénytől).</p> <p>Védje a folyadékgázkazettát a felmelegedéstől! Magasabb hőmérsékleten, különösen ha tűznek van kitéve, fennáll az ellenőrizetlen gázszivárgás vagy akár a patron felrobbanásának veszélye.</p>
--	--

### 3.2 Hibák és szivárgás esetén

A folyékony gáz (propán, bután és keverékek) rendkívül gyúlékony, színtelen, érzékelhető szagú gáz. Nehezebb a levegőnél, és még akkor is meggyulladhat, ha csak kis mértékben keveredik a környező levegővel. Az ellenőrizetlenül kiszabaduló gáz deflagrálódhat vagy felrobbanhat.

Olyan meghibásodások és szivárgások esetén, ahol hallható vagy érezhető a gázszivárgás, azonnal zárja el a gázszabályozót, és ellenőrizze a szivárgást (lásd a 7. fejezetet).

Ha az égő kialszik, fordítsa a szabályozót jobbra. Néhány perc múlva a gáz teljesen ki fog távozni, és a gázgrillt újra bekapcsolhatja. A grillsütő azonban forró lehet!

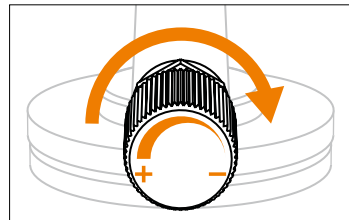

Ábra: Helyzet a



### 3.3 Tűz esetén

Menjen biztonságos távolságra az Atago gázgrilltől, és értesítse a tűzoltóságot.

A telefonhívás során tájékoztassa a tűzoltókat a folyékony gázpatronok jelenlétéről!

Ha lehetséges, távolítsa el a gázpatront a tűzveszélyes területről, vagy szükség esetén hűtse le vízzel!

### 4. Szállítási és tárolási utasítások

	<p><b>Figyelem! Sérülés és anyagi kár veszélye!</b></p> <p>Az Atago gázgrill csavarozott gázpatronokkal történő szállítása és tárolása súlyos sérülésekhez vagy robbanáshoz vezethet.</p> <p>Az Atago gázgrill szállítása vagy tárolása előtt vegye ki a gázkazettát a gázcsatlakozóból, és rögzítse a gázkazettát a tömítő kupakkal.</p>
	<p><b>Figyelem! Deflagráció veszélye!</b></p> <p>A gázpatronokat soha ne fekvé szállítsa vagy tárolja, hanem mindig függőlegesen, a szeleppel felfelé, és a leesés és csúszás ellen biztosítva.</p> <p>Folyékony gázpalackokat - még üres palackokat is - csak függőlegesen és állva szabad tárolni jól szellőző helyiségekben: nem a talajszint alatt (pl. pincékben, aknáknban), lépcsőházakban, folyosókon, folyosókon, vészkijáratokon, menekülési útvonalakon és átjárókon az épületekben vagy azok közvetlen közelében. Egy lakásban legfeljebb két kis palackot lehet tárolni - de külön helyiségekben (nem hálószobákban).</p>
	<p>Tartsa a gázpatront gyermekek elől elzárva.</p> <p>A szabadban tárolt folyékony gázpatronokat biztosítani kell az illetéktelen hozzáférés ellen.</p>

## 5. Üzembe helyezés, összeszerelés, telepítés, használati utasítás

Az Atago gázgrill első használata előtt a felhasználónak meg kell győződnie arról, hogy az Atago gázgrill és a tartozékok megfelelő állapotban vannak. A Petromax Atago gázgrill első használatakor az Atago gázgrill házát nehéz lehet kinyitni és behúzni. Soha ne alkalmazzon erőt a ház kihúzásához vagy behúzásához.



### **Figyelem! Robbanásveszély!**

Soha ne próbálja meg olajjal és penetráló olajjal könnyen mozgathatóvá tenni a merev szelepeket és vezérlőgombokat! A gáz és az olaj robbanásveszélyes keveréket alkot.

### 5.1 Üzembe helyezés

1. Helyezze be a zsiradékcsöpögtető tálcát, a védőlemezt és a grillrácsot a következő sorrendben a házba.

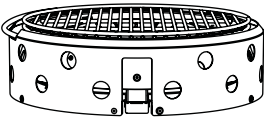

2. Helyezze az Atago gázgrillt maga elé.

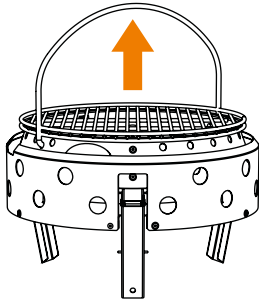

3. Húzza meg a fogantyút, hogy a lábak maguktól kihajtsanak, és emelje a gázgrillt a levegőbe.

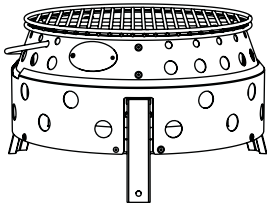

4. Most helyezze a gázgrillt a három lábára maga elé. Csúsztassa a piezo gyújtást a tartóba.



## 5.2 Szerkezet

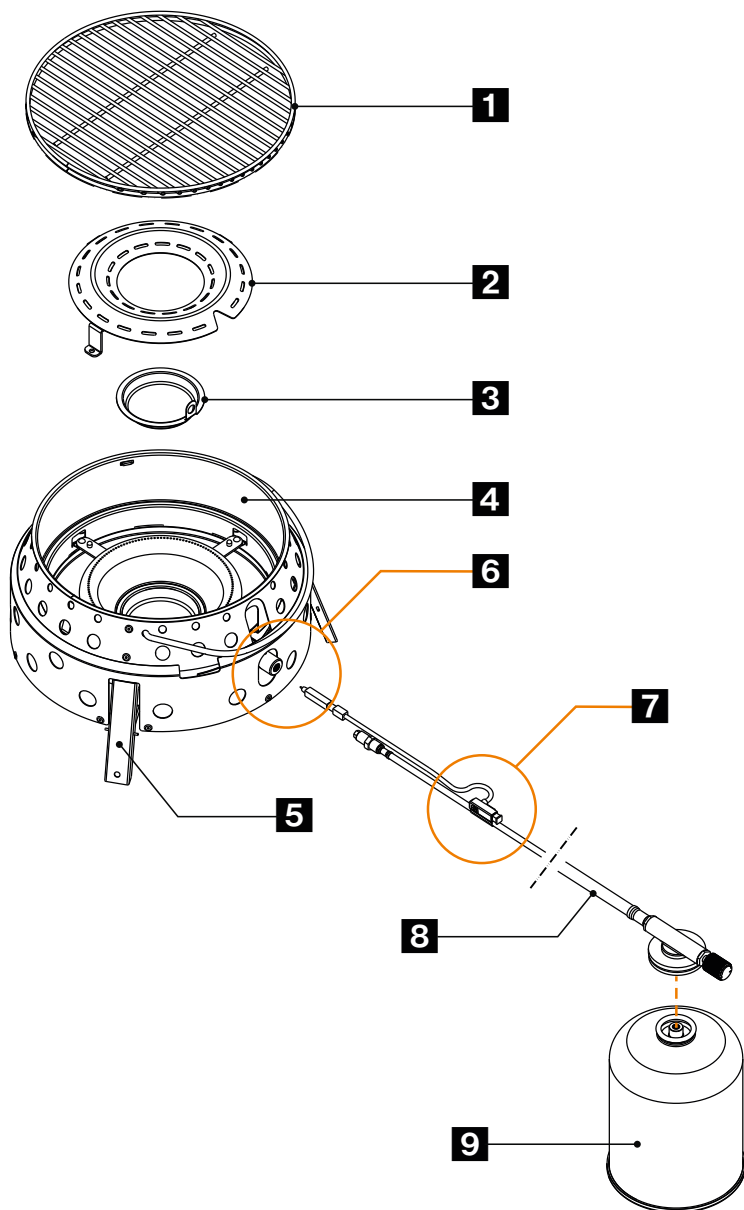

Ábra: Atago gázgrill összeszerelése



- 1** Grillrács
- 2** Égő védőlemez
- 3** Zsírcsöpögtető tálca
- 4** Az Atago gázgrill háza
- 5** 3x Láb
- 6** Kapcsolat
- 7** Piezo gyújtás
- 8** Tömlő csatlakozószeleppel és szabályozóval
- 9** Patron (külön kapható)

### 5.3 A tömlővezeték felszerelése

Az Atago gázgrill gázpatronhoz való csatlakoztatásához használt tömlő vezeték típusa:



**Kérjük, vegye figyelembe!** Max. hossza, a tömlővezeték hossza nem haladhatja meg az 1 m-t!

- 1** Csúszka +/-
- 2** Fúvóka
- 3** Tömítés

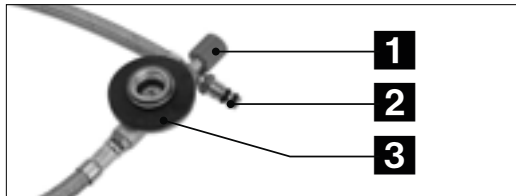

1. Csavarja a gázcsövet a gázgrillhez: Csavarja a gázfúvóka végét a gázgrill kerek égőcső végére. Ne alkalmazzon erőszakot!

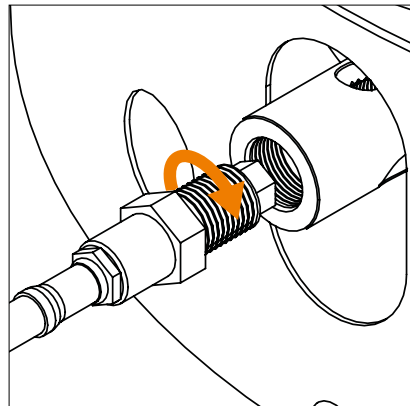

Ábra: 1. lépés

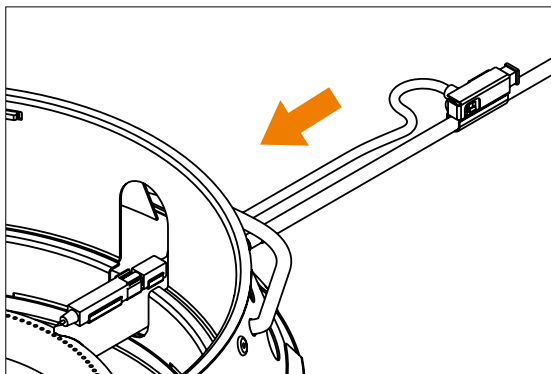

2. Csúsztassa a piezo gyújtást a tartóba.

Ábra: 2. lépés

## 5.4 A gázpatron felszerelése és cseréje

A gázpatron felszerelése vagy cseréje előtt kövesse a gázpatron gyártójának utasításait, és tartsa be azokat!

A PB-gázkazetta lerakásakor ügyeljen a lehetséges sérülésveszélyre és az időjárási hatásokra. Ne használjon sérült patronrt. A horpadt vagy rozsdás patron veszélyes lehet, és azonnal ki kell cserélni.

A gázkazetta csatlakoztatása előtt ellenőrizze, hogy a tömítés (a készülék és a gázkazetta között) megvan-e és jó állapotban van-e. Ne használjon olyan készüléket, amelynek tömítései sérültek vagy elhasználódtak.

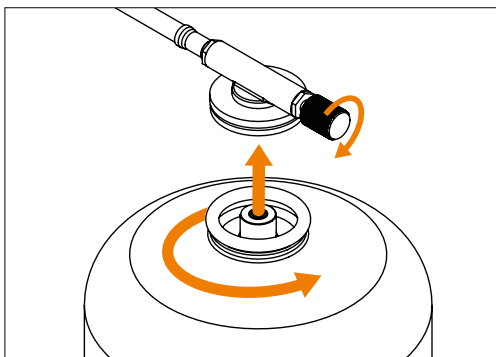

Ellenőrizze a tömlővezeték csatlakozójának helyzetét, hogy az ne legyen elcsavarodva.

Cserélje ki a gázkazettát a szabadban és másoktól távol.

A gázkazetta meglazítása előtt ellenőrizze, hogy az égők kialudtak-e.

Miután csatlakoztatta a gázkazettát a tömlővezetékkel az Atago gázgrillhez, ellenőrizze, hogy nincs-e szivárgás (lásd a „Karbantartás és tisztítás” fejezetet).



**Kérjük, vegye figyelembe!** Ellenőrizze, hogy van-e még gáz a gázpatronban.

Ehhez mérlegheti a patronot. Alternatív megoldásként, ha végigsimít a patronon az ujjával, felismerheti a töltöttségi szintet, ha a fém hidegnek tűnik. Ha a gázpatron kiürült, cserélje ki egy újjal.

## 5.5 A gázgrill telepítési helyére vonatkozó megjegyzések

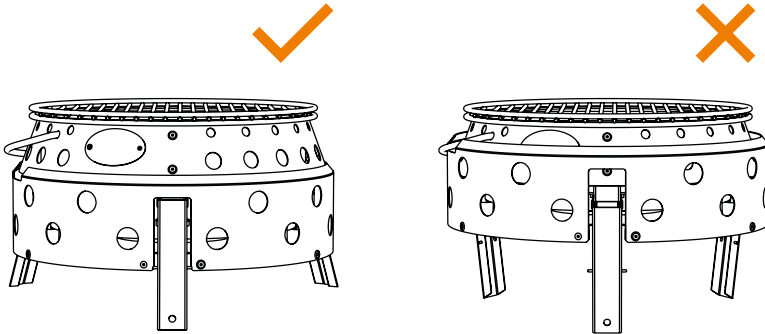

Keressen egy megfelelő helyet az Atago gázgrillnek, ahol már nem kell mozgatni.

**Helyezze az Atago gázgrillt vízszintesen, szilárd, nem gyúlékony, vízszintes és stabil felületre a lábára, szélvédett helyre.**

Soha ne használja az Atago gázgrillt, ha az egyik láb nincs megfelelően kihajtva és rögzítve. Győződjön meg róla, hogy nem billeg vagy borul fel.

**Ne állítsa fel gyúlékony tárgyak közelében.** Tartson megfelelő távolságot az épületektől, emberektől, állatoktól, növényektől és tárgyaktól. A védett területen nem lehetnek gyúlékony anyagok.

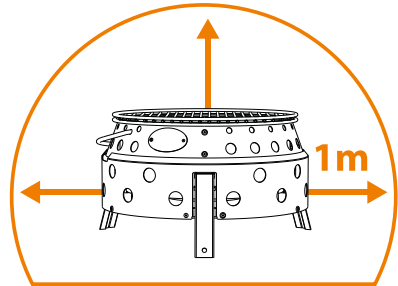

**Kérjük, vegye figyelembe!** A gyújtóforrásokat a patron cseréjekor a PB-gáz-kazetta szelepétől 0,5 m távolságon belül el kell kerülni. A folyadékgázkazettától számított 0,5 m-es körzetben nem lehetnek épületek vagy járművek nyílásai. A folyadékgázkazetta helyétől számított 1 m-es körzetben nem lehetnek védtelen gázbevezető nyílások, lég-, fény-, vagy pinceaknák vagy hasonlóak.

A folyékony gázpatronokat olyan távolságra kell elhelyezni a sugárzó hőforrásoktól (pl. gázgrill), hogy a folyékony gázpatronokban lévő folyékony gáz ne melegedjen 50 °C fölé.

## 6. Működés

Mielőtt elkezdi, tartson készenlétben egy vödör homokot a tűz eloltásához. Szükség esetén használjon zsírtűzoltó készüléket.



### **Figyelem! Véletlen gázszivárgás!**

A tömlő csavaró igénybevétele működés közben - kerülni kell!

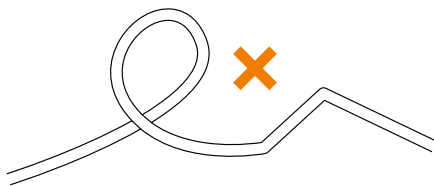

**Az Atago gázgrill gyújtása a piezo gyújtáson keresztül:** Fordítsa a vezérlőt balra, és aktiválja a piezo-gyújtást.

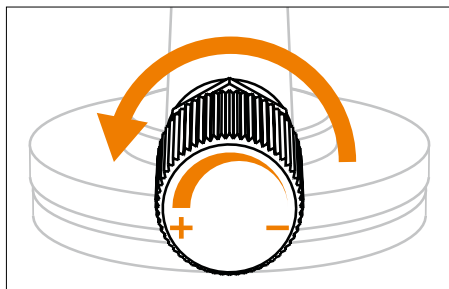

Ábra: 1. lépés

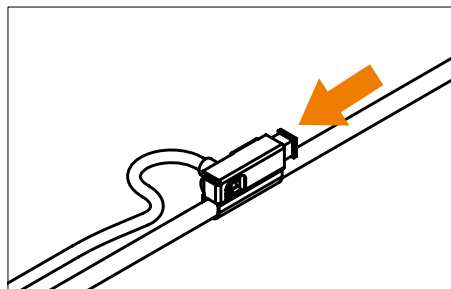

Ábra: 2. lépés

A gázgrillnek most már működni kell: A normál láng kéken világít, és sárga lehet a hegye.



### **Figyelem! Véletlen gázszivárgás!**

Ha az égő 10 másodpercen belül nem gyullad be, törölje a gyújtást, és fordítsa a szabályozógombot jobbra. Várjon 3 percet, amíg a gáz távozik, mielőtt megpróbálná újra meggyújtani az Atago gázgrillt.

A láng intenzitását a szabályozóval (+/-) állíthatja be az óramutató járásával megegyező irányban elforgatva a láng erősségének csökkentéséhez, vagy az óramutató járásával ellentétes irányban elforgatva a láng intenzitásának növeléséhez.



### **Kérjük, vegye figyelembe!**

Kerülje a zsírnak a lángba csepegtetését. Tartsa tisztán az égőt a későbbi gyújtási hibák elkerülése érdekében.

Amikor az Atago gázgrillt már nem használja, fordítsa a szabályozógombot a lehető legjobban jobbra.

## 7. Szétszerelés

**A gázkazetta eltávolítása előtt ellenőrizze, hogy az égők kialudtak-e. A gázkazetta és a gáz-tömlő eltávolítása:**

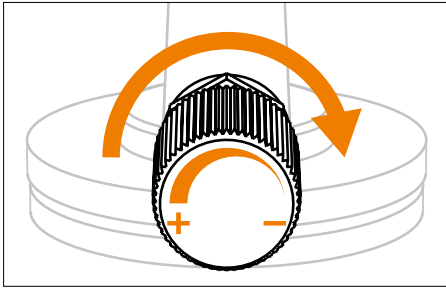

Ábra: 1. lépés

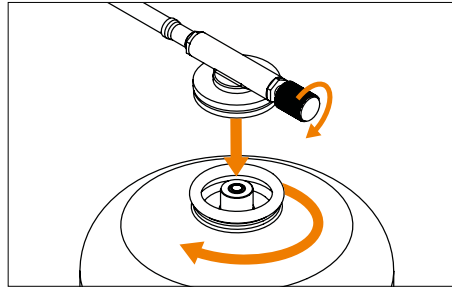

Ábra: 2. lépés



1. Ha az Atago gázgrillt már nem használja, fordítsa a szabályozót jobbra (az óramutató járásával megegyező irányba) (mínusz -).
2. Csavarja ki a gázkazettát, és fordítsa jobbra (az óramutató járásával megegyező irányba).
3. Távolítsa el a piezo gyújtást.
4. Csavarja le a gázcsövet a grillsütőről.

### **A gázgrill lábainak felhajtása:**

1. Várja meg, amíg a grill kihűl.
2. Emelje fel az Atago gázgrillt úgy, hogy mindkét kezével a ház alá nyúl. Ezzel egyidejűleg a házrészek egymásba csúsznak, és a lábak helytakarékosan eltűnnek a házban.

## 8. Karbantartás és tisztítás

Az Atago gázgrillt rendszeres időközönként ellenőrizni kell. Az ellenőrzésekről az Atago gázgrill felhasználójának kell gondoskodnia. A rendszer kopásra hajlamos részeit (pl. szabályozó, tömlő, tömítés) ki kell cserélni, ha azok már nem működnek biztonságosan. A tömlővezetékét a lejáratí idő után, de legkésőbb a gyártástól számított 10 éven belül újjal kell cserélni.

	<p><b>Kérjük, vegye figyelembe!</b> Csak eredeti Petromax alkatrészeket használjon.</p>
	<p><b>Figyelem! Sérülés és anyagi kár veszélye! Ne végezzen semmilyen módosítást a készüléken!</b> Az Atago gázgrill javítását és karbantartását csak erre felhatalmazott szakemberek végezhetik. Minden használat előtt ellenőrizze az égő lerakódásait, és távolítsa el azokat az Atago gázgrill használata előtt.</p>

## 8.1 Szivárgásvizsgálat

Ha az Atago gázgrillből gáz szivárog (gázszag), csak a szabadban és a gyújtóforrásoktól távol ellenőrizze a gázgrillt szivárgás szempontjából. Soha ne keressen szivárgást lánggal, helyette használjon szappanos vizet vagy szivárgáskereső spray-t!

Rendszeresen és minden patroncsere után ellenőrizze a gázcsatlakozást szivárgás szempontjából.

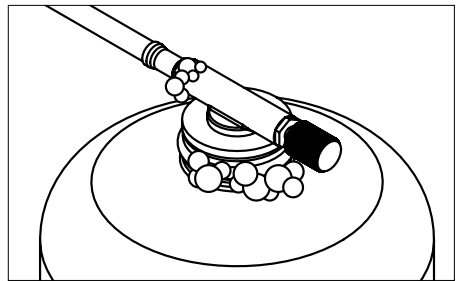
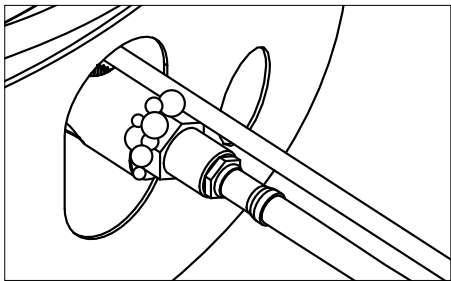

Fújja be a gázpatron és az Atago gázgrill közötti csatlakozást, a gázpatron nyakát és a hőmérséklet-szabályozót a kereskedelemben kapható szivárgásérzékelő spray-vel, vagy fésülje át őket szappanos vízzel (1 rész szappan / 3 rész víz arányban). Forgassa el a hőmérséklet-szabályozót az óramutató járásával ellentétes irányba, amíg halk sziszegő hangot nem hall. Ha nem látszanak buborékok, elkezdheti a grillezést.

A szivárgásoknál buborékok jelennek meg, és a gáz kiáramlik. Fordítsa vissza a hőmérséklet-szabályozó gombot „OFF” állásba.

- Csavarja ki teljesen a gázkazettát, és csavarja vissza a gázcsatlakozóra. Ha a gáz ismét szivárog, az Atago gázgrillt nem szabad használni! Helyezzen be egy új gázkazettát, és végezze el újra a szivárgásvizsgálatot. Ha még mindig buborékok láthatók, forduljon az ügyfélszolgálathoz.
- Ha buborékok láthatók a gázszabályozón vagy a szelepen, szakítsa meg a gázellátást. Ebben az esetben ne használja a gázgrillt. Vegye fel a kapcsolatot az ügyfélszolgálattal.



## 8.2 Tisztítás

Az Atago gázgrill élettartamának meghosszabbítása érdekében minden használat után tisztítsa meg. A tisztítás előtt vegye ki a gázkazettát a gázcsatlakozóból..

	<p><b>Figyelem! Tűz- és égési sérülések veszélye!</b></p> <p>Ne használjon gyúlékony tisztítószereket. A tisztítással várjon, amíg az Atago gázgrill kellően lehül, mielőtt megtisztítja.</p>
	<p><b>Figyelem! Vagyoni károkozás veszélye!</b></p> <p>Ne merítse vízbe! Ezáltal a víz behatolhat az égőcsövekbe és károsíthatja az Atago gázgrillt.</p>

Ne használjon súrolószereket vagy súrolóbetéteket, mivel ezek tartósan károsítják a felületet.

Az Atago gázgrillt nedves ruhával törölje át. Szükség esetén használjon enyhe tisztítószert, és tiszta vízzel nedvesített ruhával törölje át a felületeket. Óvatosan szárítsa meg az alkatrészeket.

Távolítsa el az ételmaradékokat az égőről egy puha kefével.

### Kivehető zsíroidó tálcá:

	<p><b>Figyelem! Zsírtűzveszély!</b></p> <p>Az Atago gázgrill minden egyes használata előtt tisztítsa meg a zsírcsepegtető tálcát! A zsírtűz súlyos személyi sérüléshez és anyagi kárhoz vezethet! Az égő zsírt soha ne vízzel, hanem zsírtűzoltó készülékkel oltsa el!</p>
--	--

Ellenőrizze, hogy van-e zsír a zsíroidóban:

1. Vegye ki a grillrácsot.
2. Távolítsa el a védőlemezt az égő védelmére.
3. Óvatosan távolítsa el a zsíradékcsepegtető tálcát. Mindig tartsa egyenesen.
4. Távolítsa el a zsírt kaparóval, pl. tűzálló edényekhez való kaparóval (cikkszám: os és os-z).
5. Ezután szappanos vízzel tisztítsa meg a zsíradékcsepegtető tálcát. Öblítse ki tiszta vízzel, és gondosan szárítsa meg.
6. Tegye vissza a zsíradékcsepegtető tálcát az Atago gázgrillbe.

	<p><b>Kérjük, vegye figyelembe!</b></p> <p>Ne bélelje ki a zsírcsepegtető tálcát alumíniumfóliával.</p>
--	---

## 9. Műszaki adatok

Modell	Atago Gasgrill
Kategória	unmittelbarer Druck (DIN EN 521)
Gázfogyasztás	271 g/h
Hőteljesítmény	max. 3,8 kW
Engedélyezett gázpatron	Propan/Butan-Gemisch EN 417 Schraubkartusche mit 7/16" x 28 UNEF-Gewinde
Fúvóka átmérője	0,3 mm
Használható grillfelület	ca. 600 cm <sup>2</sup>
Összeszerelt méretek (L x Sz x H)	19 x 34 x 35,6 cm
Tömeg gázpatron nélkül	4,3 kg

## 10. Ártalmatlanítási

Az anyagokat típusonként elkülönítve a kijelölt gyűjtőrendszerekben kell ártalmatlanítani..

A gázpatronokat csak üresen és a gyártó utasításainak megfelelően szabad ártalmatlanítani! A lángoknak addig kell égniük, amíg el nem olvadnak.

### Szerzői jog © Petromax GmbH. Minden jog fenntartva.

A Petromax és a dragon márkanév bejegyzett védjegyek. A kézikönyv semmilyen formában nem reprodukálható, nem dolgozható fel, nem másolható és nem terjeszthető írásos engedély nélkül.





## EU-Megfelelőségi nyilatkozat

A gyártó

### Petromax GmbH

Sudenburger Wuhne 61

39116 Magdeburg

Németország

kijelenti, hogy az Atago gázgrill (cikkszám: atago-gg28) megfelel az uniós harmonizációs jogszabályoknak.:

- (EU) Gázkészülékekről szóló rendelet 2016/426

A következő harmonizált szabványokat alkalmazták teljes egészében vagy analógia útján:

DIN EN 521:2020-05

A cseppfolyósított propángázzal működő készülékekre vonatkozó előírások - Hordozható gőznyomású cseppfolyósított propángázzal működő készülékek

DIN EN ISO 12100:2011-03

Kockázatértékelés és kockázatminimalizálás

E megfelelőségi nyilatkozat kiadásáért kizárólag a gyártó felel.

Azonosítószám: **2531-GAR-CGC11244**

A bejelentett szervezet azonosító száma: **2531**

Magdeburg,

11.01.2024

Menedzsment Petromax GmbH

Jörk Meyerrose

Sudenburger Wuhne 61

D-39116 Magdeburg



**Petromax**

**Petromax GmbH**

Sudenburger Wuhne 61  
39116 Magdeburg  
Deutschland

☎ +49 (0) 391-556 846 00

✉ [info@petromax.de](mailto:info@petromax.de)

🖱 [www.petromax.de](http://www.petromax.de)